

BAB 4

PEMBAHASAN

4.1 Analisa Sistem Lama

Analisa sistem lama pada proses reservasi atau pemesanan pada Restoran Ikan Kopek Ndak Batulang dilakukan secara manual, yaitu pelanggan datang ke restoran langsung. Pada proses pemesanannya restoran ini masih mencatat pesanan pelanggan dengan menggunakan alat tulis, lalu restoran akan memproses pesanan apabila pelanggan sudah tiba di restoran tersebut, proses memasak ikan kopek itu sendiri membutuhkan waktu kurang lebih 25 sampai 35 menit.

4.2 Gambaran Umum Aplikasi

Aplikasi reservasi restoran berbasis *mobile* yang akan dibangun nantinya akan memperbaharui sistem lama, aplikasi *mobile* yang akan dikembangkan ini nantinya dapat membantu para pelanggan untuk memesan dan mereservasi tempat dan menu pada restoran ikan kopek ndak batulang. Pada aplikasi baru akan menyediakan fitur pemesanan secara *online* dengan pelanggan serta bisa memasukkan jumlah pesanan dan jadwal reservasi sesuai dengan jadwal yang pelanggan inginkan. Dengan adanya fitur tersebut dapat memudahkan pihak restoran dalam mengatur pesanan dan memenuhi stok ikan untuk setiap pelanggan.

Aplikasi *mobile* ini nantinya juga akan menambahkan fitur penyedia promo khusus untuk pelanggan yang telah melakukan transaksi dengan minimal belanja yang telah ditentukan oleh pihak restoran, selain itu admin restoran juga bisa mengatur jadwal buka dan tutupnya restoran pada hari-hari tertentu agar pelanggan bisa mengetahui informasi jadwal restoran apakah sedang buka atau tutup. Didalam aplikasi yang telah dirancang juga akan tersedia fitur pembayaran secara virtual.

- Hak Cipta Dilindungi Undang-Undang
1. Dilarang mengutip sebagian atau seluruh karya tulis ini tanpa mencantumkan dan menyebutkan sumber:
 - a. Pengutipan hanya untuk kepentingan pendidikan, penelitian, penulisan karya ilmiah, penyusunan laporan, penulisan kritik atau tinjauan suatu masalah.
 - b. Pengutipan tidak merugikan kepentingan yang wajar UIN Suska Riau.
 2. Dilarang mengumumkan dan memperbanyak sebagian atau seluruh karya tulis ini dalam bentuk apapun tanpa izin UIN Suska Riau.

1. Dilarang mengutip sebagian atau seluruh karya tulis ini tanpa mencantumkan dan menyebutkan sumber:
 - a. Pengutipan hanya untuk kepentingan pendidikan, penelitian, penulisan karya ilmiah, penyusunan laporan, penulisan kritik atau tinjauan suatu masalah.
 - b. Pengutipan tidak merugikan kepentingan yang wajar UIN Suska Riau.
2. Dilarang mengumunkan dan memperbanyak sebagian atau seluruh karya tulis ini dalam bentuk apapun tanpa izin UIN Suska Riau.

4.2.1 Analisa Pengguna

Terdapat dua pengguna yang terlibat dalam Aplikasi Reservasi Restoran Ikan Kopiek Ndak Batulang Kecamatan Kuok Berbasis *Mobile* diantaranya adalah sebagai berikut :

Administrator

Pada aplikasi yang akan dibangun administrator berfungsi untuk mengelola menu dan *stock* menu, mengelola jadwal buka dan tutupnya restoran, mengelola kapasitas pelanggan, mengelola promo, mengelola pesanan.

Pelanggan

Pada aplikasi yang akan dibangun pelanggan nantinya bisa melakukan registrasi terlebih dahulu sebelum bisa *login* ke aplikasi reservasi restoran, lalu pelanggan bisa melihat menu, melihat jadwal, membuat pesanan, dan melihat promo yang disediakan restoran.

4.2.2 Analisa Kebutuhan Data

Data yang dibutuhkan dalam membangun Aplikasi Reservasi Restoran Ikan Kopiek Ndak Batulang Kecamatan Kuok Berbasis *Mobile* diantaranya adalah sebagai berikut :

Data Menu Restoran

Data menu restoran digunakan untuk informasi menu yang di sediakan oleh restoran agar pelanggan bisa melihat apa saja menu yang restoran sediakan selain menu utama yaitu Ikan Kopiek itu sendiri.

Data informasi jadwal (Buka-tutup) Restoran

Data informasi jadwal (Buka-tutup) restoran digunakan untuk informasi jadwal (Buka-tutup) restoran agar pelanggan bisa melihat jadwal restoran, kapan restoran di buka dan kapan restoran tutup.

Data Stok Restoran

Data stok restoran digunakan untuk informasi stok menu yang masih tersedia atau yang sudah di sediakan oleh restoran, mulai dari stok menu

Hak Cipta Dilindungi Undang-Undang

1. Dilarang mengutip sebagian atau seluruh karya tulis ini tanpa mencantumkan dan menyebutkan sumber:
 - a. Pengutipan hanya untuk kepentingan pendidikan, penelitian, penulisan karya ilmiah, penyusunan laporan, penulisan kritik atau tinjauan suatu masalah.
 - b. Pengutipan tidak merugikan kepentingan yang wajar UIN Suska Riau.
2. Dilarang mengumumkan dan memperbanyak sebagian atau seluruh karya tulis ini dalam bentuk apapun tanpa izin UIN Suska Riau.

utama yaitu ikan kopiek, dan stok minuman dan jenis makanan lainnya yang ada pada restoran.

Data Informasi Promo Restoran

Data informasi promo restoran digunakan untuk memberikan informasi kepada pelanggan tentang informasi promo yang tersedia di hari-hari tertentu yang di sediakan oleh restoran, untuk memfasilitasi pelanggan agar menghemat biaya pemesanan dengan menggunakan voucher promo yang di sediakan oleh restoran.

Data Pesanan

Data pesanan digunakan untuk melihat riwayat pesanan yang baru atau yang telah selesai.

4.2.3 Analisa Fitur

Beberapa fitur yang akan dibangun pada aplikasi reservasi restoran Ikan Kopiek Ndak Batulang kecamatan kuok berbasis *mobile* adalah sebagai berikut :

1. Mengelola data menu

Fitur ini digunakan oleh administrator untuk mengelola data menu restoran seperti menambahkan, mengubah dan menghapus data menu.

Mengelola jadwal (Jam buka-tutup & Kapasitas)

Fitur ini digunakan oleh administrator untuk mengelola jadwal buka sampai tutupnya restoran, serta menambahkan informasi kapasitas meja dan tempat duduk yang tersedia di restoran.

Mengelola data pesanan

Fitur ini digunakan oleh administrator untuk mengelola data pesanan seperti, mengkonfirmasi pesanan dan mengubah pesanan.

Mengelola informasi promo

Fitur ini digunakan oleh administrator untuk mengelola informasi promo yang tersedia pada restoran seperti, menambahkan, mengubah dan menghapus informasi promo.

Hak Cipta Dilindungi Undang-Undang

1. Dilarang mengutip sebagian atau seluruh karya tulis ini tanpa mencantumkan dan menyebutkan sumber:
 - a. Pengutipan hanya untuk kepentingan pendidikan, penelitian, penulisan karya ilmiah, penyusunan laporan, penulisan kritik atau tinjauan suatu masalah.
 - b. Pengutipan tidak merugikan kepentingan yang wajar UIN Suska Riau.
2. Dilarang mengumumkan dan memperbanyak sebagian atau seluruh karya tulis ini dalam bentuk apapun tanpa izin UIN Suska Riau.

Melihat list menu

Fitur ini digunakan oleh *User* pelanggan untuk melihat apa saja list menu yang tersedia pada restoran.

Melihat jadwal

Fitur ini digunakan oleh *User* pelanggan untuk melihat jadwal seperti tanggal, hari dan jam yang tersedia untuk pelanggan bisa memesan dan mereservasi tempat di restoran.

History pesanan

Fitur ini digunakan oleh *User* pelanggan untuk melihat detail pesanan dan mengunduh bukti pesanan agar *User* bisa menyerahkan bukti pesanan ke restoran di hari yang telah di reservasi.

Melihat informasi promo

Fitur ini digunakan oleh *User* pelanggan untuk mendapatkan informasi promo menu yang tersedia pada restoran tersebut.

4.3 Pengembangan Aplikasi

Pengembangan aplikasi divisualkan dalam bentuk UML (*Unified Modeling Language*) yang meliputi *Use Case Diagram*, *Use Case Specification*, *Class Diagram*, *Activity Diagram*, *Sequence Diagram* dan *Deployment Diagram*.

4.3.1 Usecase Diagram

Use Case diagram bisa mendeskripsikan sebuah interaksi antara satu atau lebih aktor dengan sistem yang akan dibuat. *Use Case diagram* juga bisa digunakan untuk mengetahui fungsi apa saja yang ada di dalam sebuah sistem dan bisa juga mempresentasikan sebuah interaksi aktor dengan sistem. Gambar 4.1 adalah *Use Case Diagram* pada Aplikasi Reservasi Restoran Ikan Kopek Ndak Batamang Berbasis *Mobile* dengan aktornya adalah administrator dan pelanggan:

Hak Cipta Dilindungi Undang-Undang

1. Diarangi mengutip sebagian atau seluruh karya tulis ini tanpa mencantumkan dan menyebutkan sumber:
 - a. Pengutipan hanya untuk kepentingan pendidikan, penelitian, penulisan karya ilmiah, penyusunan laporan, penulisan kritik atau tinjauan suatu masalah.
 - b. Pengutipan tidak merugikan kepentingan yang wajar UIN Suska Riau.
2. Diarangi mengumumkan dan memperbanyak sebagian atau seluruh karya tulis ini dalam bentuk apapun tanpa izin UIN Suska Riau.

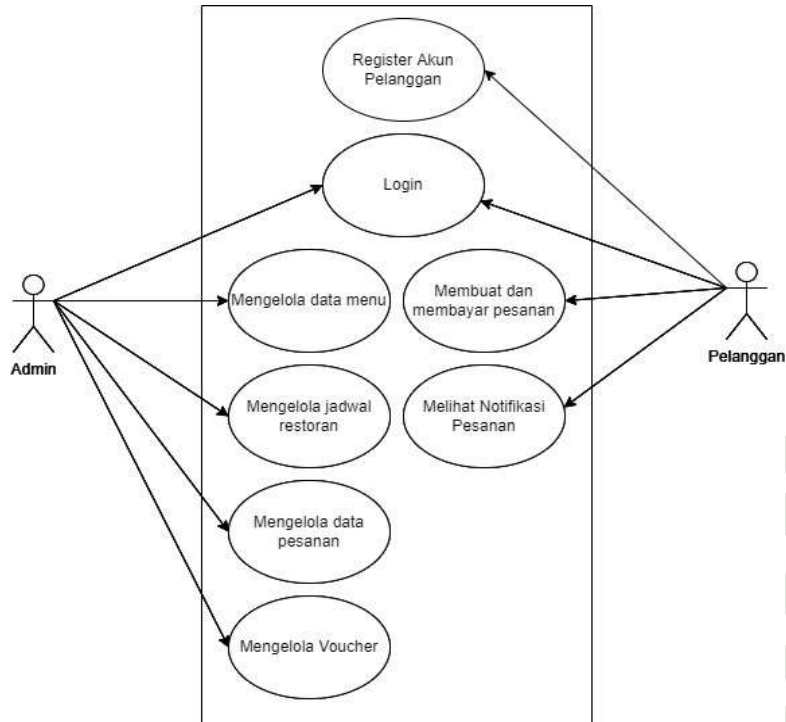

Gambar 4.1 Use Case Diagram Aplikasi Reservasi Restoran Ikan Kopek Ndak Batulang Berbasis Mobile

4.3.2 Usecase Spesification

Use Case Spesification menggambarkan urutan aktivitas yang dilakukan aplikasi dan aktor. Berikut ini merupakan tabel dari *Use Case Spesification* Aplikasi Reservasi Restoran Ikan Kopek Ndak Batulang Berbasis *Mobile* antara lain

Register Akun Pelanggan

Use Case Spesification Register Akun Pelanggan menunjukkan keadaan proses pengguna (pelanggan) dalam aplikasi.

Tabel 4.1 Usecase Spesification Register

Nama <i>Use Case</i>	Register Akun Pelanggan
Deskripsi	Mengizinkan pengguna untuk mengakses sistem berdasarkan hak akses

Hak Cipta Dilindungi Undang-Undang

1. Dilarang mengutip sebagian atau seluruh karya tulis ini tanpa mencantumkan dan menyebutkan sumber:
 - a. Pengutipan hanya untuk kepentingan pendidikan, penelitian, penulisan karya ilmiah, penyusunan laporan, penulisan kritik atau tinjauan suatu masalah.
 - b. Pengutipan tidak merugikan kepentingan yang wajar UIN Suska Riau.
2. Dilarang mengumumkan dan memperbanyak sebagian atau seluruh karya tulis ini dalam bentuk apapun tanpa izin UIN Suska Riau.

Aktor Utama	Aktor berhasil membuat akun
Kondisi Awal	Aktor membuka halaman register akun
Kondisi Akhir	Aktor berhasil mendaftar akun
Skenario Utama	<ol style="list-style-type: none"> 1. <i>Use Case</i> dimulai ketika aktor akan mendaftar akun 2. Sistem menampilkan halaman register 3. Aktor mengisi form pendaftaran akun 4. Sistem melakukan validasi form 5. Data yang di inputkan disimpan di database
Alternatif Skenario	<ol style="list-style-type: none"> 1. Jika salah satu kolom tidak di isi, maka akan menampilkan pesan “Lengkapi Form”. 2. Jika inputan tidak sesuai dengan perintah form maka akan tampil informasi kesalahan inputan.

b. Login

Use Case Spesification Login menunjukkan keadaan proses pengguna dalam aplikasi.

Tabel 4. 2 Usecase Spesification Login

Nama <i>Use Case</i>	<i>Login</i>
Deskripsi	Mengizinkan pengguna untuk mengakses sistem berdasarkan hak akses
Aktor Utama	Aktor berhasil <i>login</i> dan masuk ke halaman utama
Kondisi Awal	Aktor membuka aplikasi dan menampilkan halaman <i>login</i>
Kondisi Akhir	Aktor berhasil <i>login</i> dan masuk ke halaman utama

Hak Cipta Dilindungi Undang-Undang

1. Dilarang mengutip sebagian atau seluruh karya tulis ini tanpa mencantumkan dan menyebutkan sumber:
 - a. Pengutipan hanya untuk kepentingan pendidikan, penelitian, penulisan karya ilmiah, penyusunan laporan, penulisan kritik atau tinjauan suatu masalah.
 - b. Pengutipan tidak merugikan kepentingan yang wajar UIN Suska Riau.
2. Dilarang mengumumkan dan memperbanyak sebagian atau seluruh karya tulis ini dalam bentuk apapun tanpa izin UIN Suska Riau.

Skenario Utama	<ol style="list-style-type: none"> 6. <i>Use Case</i> dimulai ketika aktor akan masuk ke dalam sistem 7. Sistem menampilkan halaman <i>login</i> 8. Aktor mengisi <i>Username</i> dan <i>password</i> 9. Aktor mengklik tombol <i>login</i> 10. Sistem memvalidasi dan mengecek <i>Username</i> dan <i>password</i> berdasarkan data pengguna yang tersimpan dalam <i>database</i>
Alternatif Skenario	<ol style="list-style-type: none"> 3. Jika <i>Username</i> dan <i>password</i> salah, maka sistem akan menampilkan "<i>Username</i> atau <i>password</i> salah". 4. Jika salah satu kolom tidak diisi, maka akan menampilkan pesan "<i>Username</i> atau <i>password</i> belum diisi".

c. Mengelola Data Menu

Use Case Spesification mengelola data menu menunjukkan kondisi administrator untuk melihat, menambahkan, dan menghapus data menu.

Tabel 4. 3 Use Case Spesification Mengelola Data Menu

Nama <i>Use Case</i>	Mengelola Data Menu
Deskripsi	Administrator melakukan kelola data menu seperti melihat data menu, menambahkan data menu, mengubah data menu dan stok menu serta menghapus data menu
Aktor Utama	Administrator
Kondisi Awal	Sistem menampilkan halaman data menu
Kondisi Akhir	Admin berhasil menyimpan data

© Hak cipta milik UIN Suska Riau

	menu
Skenario Utama	<ol style="list-style-type: none"> 1. <i>Use Case</i> dimulai ketika aktor ingin mengelola data menu 2. Aktor memilih pilihan menu data menu 3. Aktor memilih tombol tambah untuk menambahkan data menu 4. Aktor memilih tombol edit untuk mengubah data menu 5. Aktor memilih tombol hapus untuk menghapus data menu 6. Data menu ditampilkan
Alternatif Skenario	-

d. Mengelola Jadwal Restoran

Use Case Spesification mengelola Jadwal Resto menunjukkan kondisi administrator untuk melihat, menambahkan, dan menghapus Jadwal Resto.

Tabel 4. 4 *Use Case Spesification* Mengelola Jadwal resto

Nama <i>Use Case</i>	Mengelola Jadwal Resto
Deskripsi	Administrator melakukan kelola Jadwal restoran seperti melihat jadwal restoran (Buka-Tutup), menambahkan jadwal restoran (Buka-Tutup), mengubah jadwal restoran (Buka-Tutup)
Aktor Utama	Administrator
Kondisi Awal	Sistem menampilkan halaman informasi jadwal restoran
Kondisi Akhir	Admin berhasil menyimpan informasi jadwal restoran
Skenario Utama	<ol style="list-style-type: none"> 1. <i>Use Case</i> dimulai ketika aktor ingin mengelola data jadwal

- Hak Cipta Dilindungi Undang-Undang
1. Dilarang mengutip sebagian atau seluruh karya tulis ini tanpa mencantumkan dan menyebutkan sumber:
 - a. Pengutipan hanya untuk kepentingan pendidikan, penelitian, penulisan karya ilmiah, penyusunan laporan, penulisan kritik atau tinjauan suatu masalah.
 - b. Pengutipan tidak merugikan kepentingan yang wajar UIN Suska Riau.
 2. Dilarang mengumumkan dan memperbanyak sebagian atau seluruh karya tulis ini dalam bentuk apapun tanpa izin UIN Suska Riau.

Hak Cipta Dilindungi Undang-Undang

1. Dilarang mengutip sebagian atau seluruh karya tulis ini tanpa mencantumkan dan menyebutkan sumber:
 - a. Pengutipan hanya untuk kepentingan pendidikan, penelitian, penulisan karya ilmiah, penyusunan laporan, penulisan kritik atau tinjauan suatu masalah.
 - b. Pengutipan tidak merugikan kepentingan yang wajar UIN Suska Riau.
2. Dilarang mengumumkan dan memperbanyak sebagian atau seluruh karya tulis ini dalam bentuk apapun tanpa izin UIN Suska Riau.

	<ol style="list-style-type: none"> 2. Aktor memilih pilihan menu data jadwal 3. Aktor memilih tombol tambah untuk menambahkan data jadwal 4. Aktor memilih tombol edit untuk mengubah data jadwal 5. Aktor memilih tombol hapus untuk menghapus data jadwal 6. Data jadwal ditampilkan
Alternatif Skenario	-

Mengelola Data Pesanan

Use Case Spesification mengelola Data Pesanan menunjukkan kondisi administrator untuk melihat, menambahkan, dan menghapus Data Pesanan.

Tabel 4.5 Use Case Spesification Mengelola Data Pesanan

Nama <i>Use Case</i>	Mengelola Data Pesanan
Deskripsi	Administrator melakukan kelola data pesanan seperti melihat data pesanan dan menghapus data pesanan.
Aktor Utama	Administrator
Kondisi Awal	Sistem menampilkan halaman informasi data pesanan
Kondisi Akhir	Admin berhasil menyimpan informasi data pesanan
Skenario Utama	<ol style="list-style-type: none"> 1. <i>Use Case</i> dimulai ketika aktor ingin mengelola data pesanan 2. Aktor memilih tombol hapus untuk menghapus data pesanan 3. Data pesanan ditampilkan
Alternatif Skenario	-

- f. Mengelola Voucher Promo
Use Case Spesification mengelola Data voucher menunjukkan kondisi administrator untuk melihat, menambahkan, dan menghapus Data voucher yang di sediakan restoran.

Tabel 4. 6 Use Case Spesification Mengelola Voucher Promo

Nama Use Case	Mengelola Voucher Promo
Deskripsi	Administrator melakukan kelola data voucher, seperti melihat data voucher, menambahkan data voucher, dan mengubah data voucher
Aktor Utama	Administrator
Kondisi Awal	Sistem menampilkan halaman voucher
Kondisi Akhir	Admin berhasil menyimpan data voucher
Skenario Utama	<ol style="list-style-type: none"> 1. Use Case dimulai ketika aktor ingin mengelola data voucher 2. Aktor memilih pilihan menu voucher 3. Aktor memilih tombol tambah untuk menambahkan data voucher 4. Aktor memilih tombol ubah untuk mengubah data voucher 5. Aktor memilih tombol nonaktif/aktif untuk menampilkan voucher 6. Data voucher ditampilkan
Alternatif Skenario	-

- g. Membuat dan Membayar Pesanan
Use Case Spesification membuat dan melihat pesanan menunjukkan kondisi User pelanggan untuk membuat dan melihat pesanan.

Hak Cipta Dilindungi Undang-Undang

1. Dilarang mengutip sebagian atau seluruh karya tulis ini tanpa mencantumkan dan menyebutkan sumber:
 a. Pengutipan hanya untuk kepentingan pendidikan, penelitian, penulisan karya ilmiah, penyusunan laporan, penulisan kritik atau tinjauan suatu masalah.
 b. Pengutipan tidak merugikan kepentingan yang wajar UIN Suska Riau.

2. Dilarang mengumpukan dan memperbanyak sebagian atau seluruh karya tulis ini dalam bentuk apapun tanpa izin UIN Suska Riau.

Tabel 4. 7 Use Case Spesification Membuat dan Melihat Pesanan

Nama Use Case	Membuat dan membayar pesanan
Deskripsi	Pelanggan membuat dan membayar pesanan
Aktor Utama	Pelanggan
Kondisi Awal	Sistem menampilkan halaman Menu Restoran
Kondisi Akhir	Pelanggan berhasil melakukan pemesanan menu makan, menu minuman dan membayar pesanan.
Skenario Utama	<ol style="list-style-type: none"> 1. Use Case dimulai ketika aktor ingin membuat pesanan dan membayar pesanan 2. Aktor memilih pilihan menu "Reservasi" 3. Aktor memilih menu menginputkan jumlah pelanggan, jadwal reservasi dan waktu. 4. Aktor memilih menu makanan, dan menu minuman yang ingin dipesan. 5. Aktor melakukan <i>checkout</i> pemesanan, dan proses pembayaran. 6. Aktor berhasil membuat pesanan dan membayar pesanan.
Alternatif Skenario	-

Hak Cipta Dilindungi Undang-Undang

1. Dilarang mengutip sebagian atau seluruh karya tulis ini tanpa mencantumkan dan menyebutkan sumber:
 - a. Pengutipan hanya untuk kepentingan pendidikan, penelitian, penulisan karya ilmiah, penyusunan laporan, penulisan kritik atau tinjauan suatu masalah.
 - b. Pengutipan tidak merugikan kepentingan yang wajar UIN Suska Riau.
2. Dilarang mengumumkan dan memperbanyak sebagian atau seluruh karya tulis ini dalam bentuk apapun tanpa izin UIN Suska Riau.

h. Melihat Notifikasi Pesanan

Use Case Specification melihat notifikasi pesanan menunjukkan kondisi *User* pelanggan untuk Melihat notifikasi Pesanan.

Tabel 4. 8 Use Case Specification Melihat Notifikasi Pesanan

Nama <i>Use Case</i>	Melihat notifikasi Pesanan
Deskripsi	Pelanggan melihat notifikasi pesanan
Aktor Utama	Pelanggan
Kondisi Awal	Sistem menampilkan halaman Menu Melihat Notifikasi pesanan
Kondisi Akhir	Pelanggan berhasil melihat notifikasi pesanan
Skenario Utama	<ol style="list-style-type: none"> 1. <i>Use Case</i> dimulai ketika aktor ingin melihat notifikasi pesanan 2. Halaman notifikasi pesanan menampilkan list pesanan yang sedang di proses oleh admin restoran. 3. Aktor berhasil melihat status pesanan pada menu notifikasi pesanan.
Alternatif Skenario	-

4.3. Activity Diagram

Activity Diagram menggambarkan berbagai aliran aktivitas dalam sistem yang sedang di rancang, bagaimana masing-masing aliran berawal, *decision* yang mungkin terjadi dan bagaimana mereka berdiri. Alur kerja pada aplikasi yang akan dibangun dapat dilihat pada *Activity Diagram* berikut ini:

Hak Cipta Dilindungi Undang-Undang

1. Dilarang mengutip sebagian atau seluruh karya tulis ini tanpa mencantumkan dan menyebutkan sumber:
 - a. Pengutipan hanya untuk kepentingan pendidikan, penelitian, penulisan karya ilmiah, penyusunan laporan, penulisan kritik atau tinjauan suatu masalah.
 - b. Pengutipan tidak merugikan kepentingan yang wajar UIN Suska Riau.
2. Dilarang mengumumkan dan memperbanyak sebagian atau seluruh karya tulis ini dalam bentuk apapun tanpa izin UIN Suska Riau.

Hak Cipta Dilindungi Undang-Undang

1. Dilarang mengutip sebagian atau seluruh karya tulis ini tanpa mencantumkan dan menyebutkan sumber:
 - a. Pengutipan hanya untuk kepentingan pendidikan, penelitian, penulisan karya ilmiah, penyusunan laporan, penulisan kritik atau tinjauan suatu masalah.
 - b. Pengutipan tidak merugikan kepentingan yang wajar UIN Suska Riau.
2. Dilarang mengumumkan dan memperbanyak sebagian atau seluruh karya tulis ini dalam bentuk apapun tanpa izin UIN Suska Riau.

Register

Gambar 4.2 berikut menggambarkan *Activity Diagram* mengenai Register akun pelanggan.

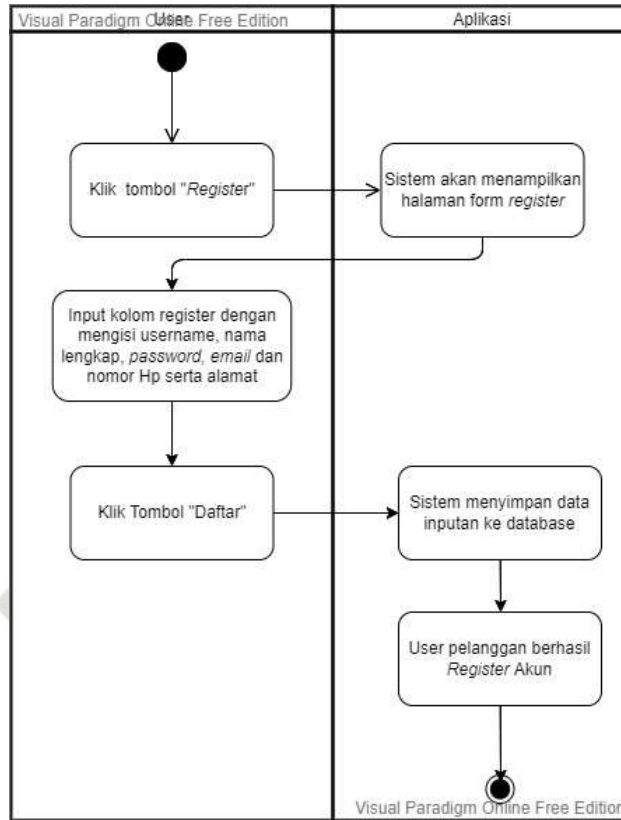

Gambar 4. 2 Activity Diagram Regsiter Akun Pelanggan

Hak Cipta Dilindungi Undang-Undang

1. Dilarang mengutip sebagian atau seluruh karya tulis ini tanpa mencantumkan dan menyebutkan sumber:
 - a. Pengutipan hanya untuk kepentingan pendidikan, penelitian, penulisan karya ilmiah, penyusunan laporan, penulisan kritik atau tinjauan suatu masalah.
 - b. Pengutipan tidak merugikan kepentingan yang wajar UIN Suska Riau.
2. Dilarang mengumumkan dan memperbanyak sebagian atau seluruh karya tulis ini dalam bentuk apapun tanpa izin UIN Suska Riau.

Login

Gambar 4.3 berikut menggambarkan *Activity Diagram* mengenai *login* ke dalam sistem.

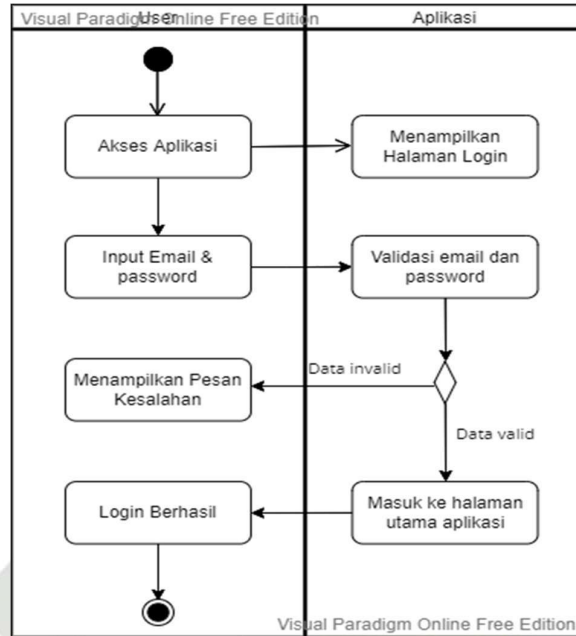

Gambar 4.3 Activity Diagram Login

Mengelola Data Menu

Gambar 4.4 berikut menggambarkan *Activity Diagram* mengenai mengelola data Menu.

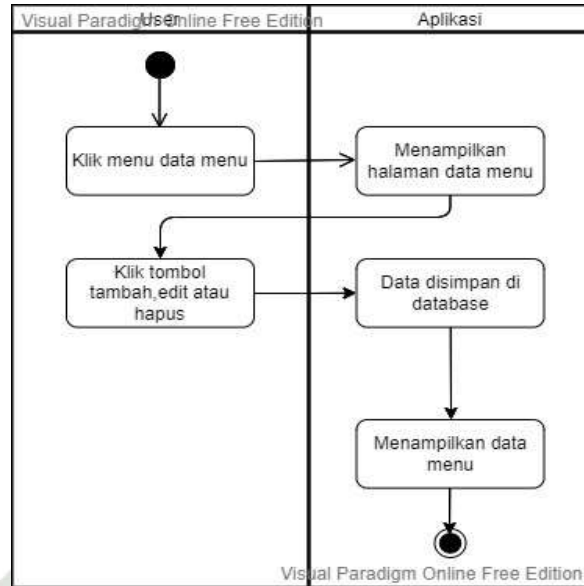

Gambar 4. 4 *Activity Diagram* Mengelola Data Menu

Hak Cipta Dilindungi Undang-Undang

1. Dilarang mengutip sebagian atau seluruh karya tulis ini tanpa mencantumkan dan menyebutkan sumber:
 - a. Pengutipan hanya untuk kepentingan pendidikan, penelitian, penulisan karya ilmiah, penyusunan laporan, penulisan kritik atau tinjauan suatu masalah.
 - b. Pengutipan tidak merugikan kepentingan yang wajar UIN Suska Riau.
2. Dilarang mengumumkan dan memperbanyak sebagian atau seluruh karya tulis ini dalam bentuk apapun tanpa izin UIN Suska Riau.

Hak Cipta Dilindungi Undang-Undang

1. Dilarang mengutip sebagian atau seluruh karya tulis ini tanpa mencantumkan dan menyebutkan sumber:
 - a. Pengutipan hanya untuk kepentingan pendidikan, penelitian, penulisan karya ilmiah, penyusunan laporan, penulisan kritik atau tinjauan suatu masalah.
 - b. Pengutipan tidak merugikan kepentingan yang wajar UIN Suska Riau.
2. Dilarang mengumumkan dan memperbanyak sebagian atau seluruh karya tulis ini dalam bentuk apapun tanpa izin UIN Suska Riau.

Mengelola Informasi Jadwal Restoran

Gambar 4.5 berikut menggambarkan *Activity Diagram* Mengenai mengelola informasi jadwal restoran.

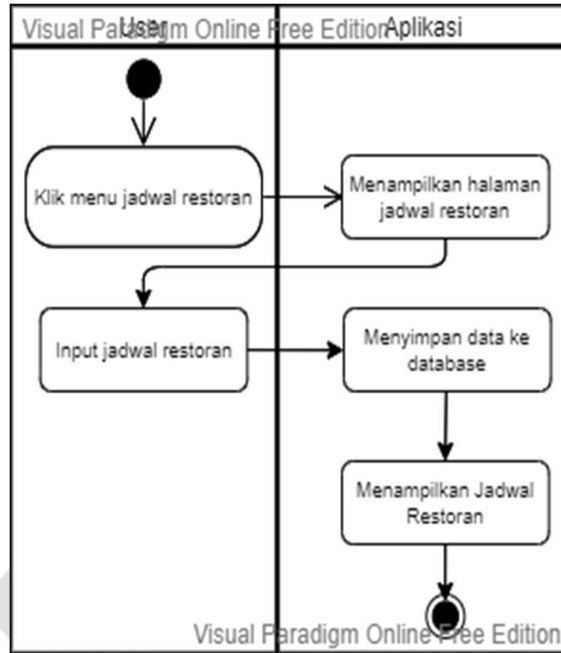

Gambar 4.5 Activity Diagram Mengelola Informasi Jadwal Restoran

Mengelola Data Pesanan

Gambar 4.6 berikut menggambarkan *Activity Diagram* Mengenai mengelola data pesanan.

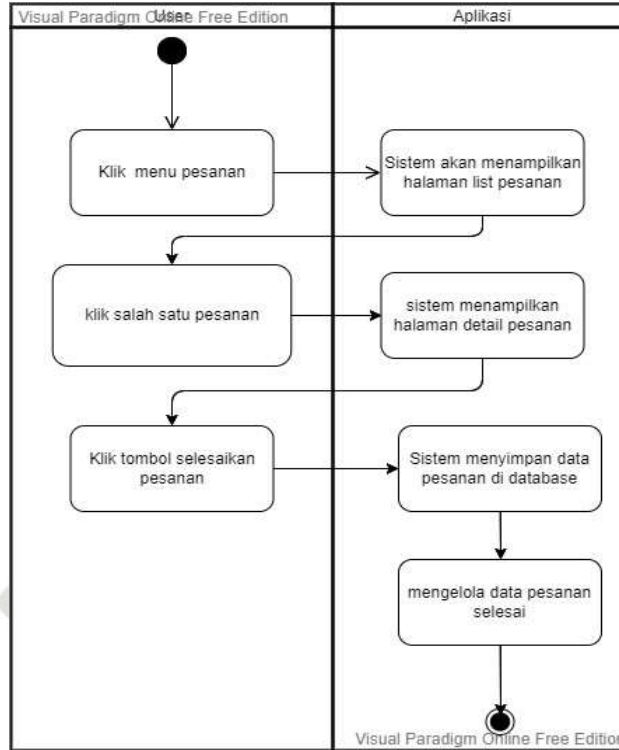

Gambar 4. 6 *Activity Diagram* Mengelola Data Pesanan

Hak Cipta Dilindungi Undang-Undang

1. Dilarang mengutip sebagian atau seluruh karya tulis ini tanpa mencantumkan dan menyebutkan sumber:
 - a. Pengutipan hanya untuk kepentingan pendidikan, penelitian, penulisan karya ilmiah, penyusunan laporan, penulisan kritik atau tinjauan suatu masalah.
 - b. Pengutipan tidak merugikan kepentingan yang wajar UIN Suska Riau.
2. Dilarang mengumpukan dan memperbanyak sebagian atau seluruh karya tulis ini dalam bentuk apapun tanpa izin UIN Suska Riau.

Mengelola Voucher Promo

Gambar 4.7 berikut menggambarkan *Activity Diagram* Mengenai mengelola Voucher Promo.

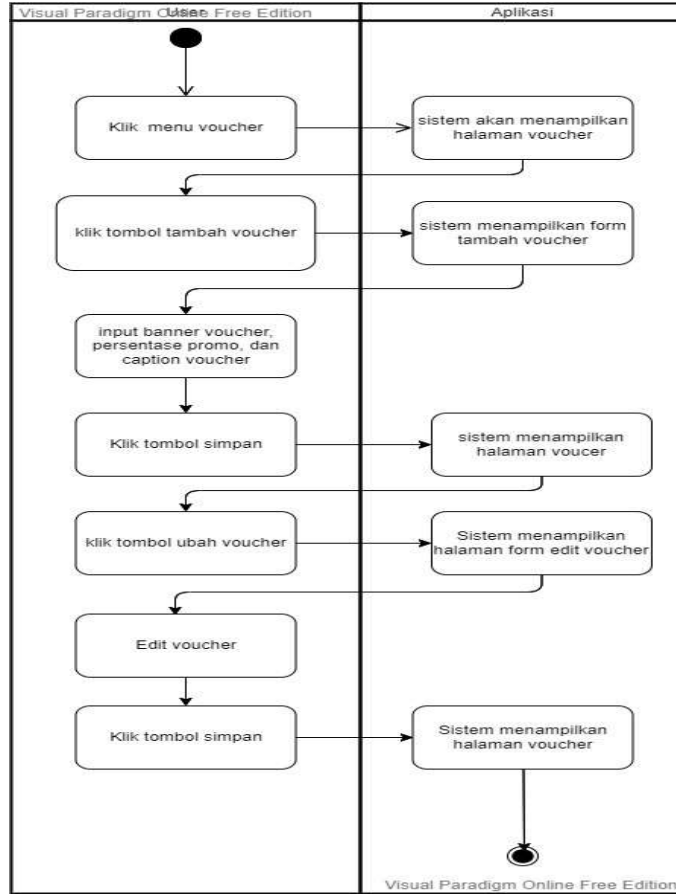

Gambar 4.7 *Activity Diagram* Mengelola Voucher

- Hak Cipta Dilindungi Undang-Undang**
1. Dilarang mengutip sebagian atau seluruh karya tulis ini tanpa mencantumkan dan menyebutkan sumber:
 - a. Pengutipan hanya untuk kepentingan pendidikan, penelitian, penulisan karya ilmiah, penyusunan laporan, penulisan kritik atau tinjauan suatu masalah.
 - b. Pengutipan tidak merugikan kepentingan yang wajar UIN Suska Riau.
 2. Dilarang mengumumkan dan memperbanyak sebagian atau seluruh karya tulis ini dalam bentuk apapun tanpa izin UIN Suska Riau.

Hak Cipta Dilindungi Undang-Undang

1. Dilarang mengutip sebagian atau seluruh karya tulis ini tanpa mencantumkan dan menyebutkan sumber:
 - a. Pengutipan hanya untuk kepentingan pendidikan, penelitian, penulisan karya ilmiah, penyusunan laporan, penulisan kritik atau tinjauan suatu masalah.
 - b. Pengutipan tidak merugikan kepentingan yang wajar UIN Suska Riau.
2. Dilarang mengumunkan dan memperbanyak sebagian atau seluruh karya tulis ini dalam bentuk apapun tanpa izin UIN Suska Riau.

Melakukan Membuat dan Melihat Pesanan

Gambar 4.8 berikut menggambarkan *Activity Diagram* mengenai melakukan reservasi.

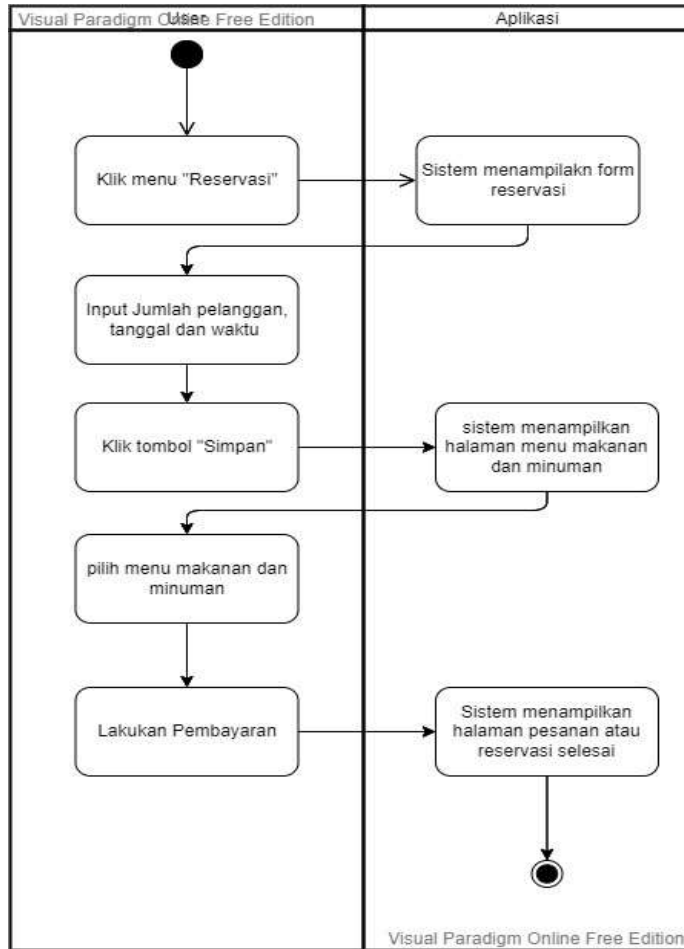

Gambar 4. 8 Activity Diagram Membuat dan Melihat Pesanan

Hak Cipta Dilindungi Undang-Undang

1. Dilarang mengutip sebagian atau seluruh karya tulis ini tanpa mencantumkan dan menyebutkan sumber:
 - a. Pengutipan hanya untuk kepentingan pendidikan, penelitian, penulisan karya ilmiah, penyusunan laporan, penulisan kritik atau tinjauan suatu masalah.
 - b. Pengutipan tidak merugikan kepentingan yang wajar UIN Suska Riau.
2. Dilarang mengumumkannya dan memperbanyak sebagian atau seluruh karya tulis ini dalam bentuk apapun tanpa izin UIN Suska Riau.

h. Membayar Pesanan

Gambar 4.9 berikut menggambarkan *Activity Diagram* mengenai membayar pesanan.

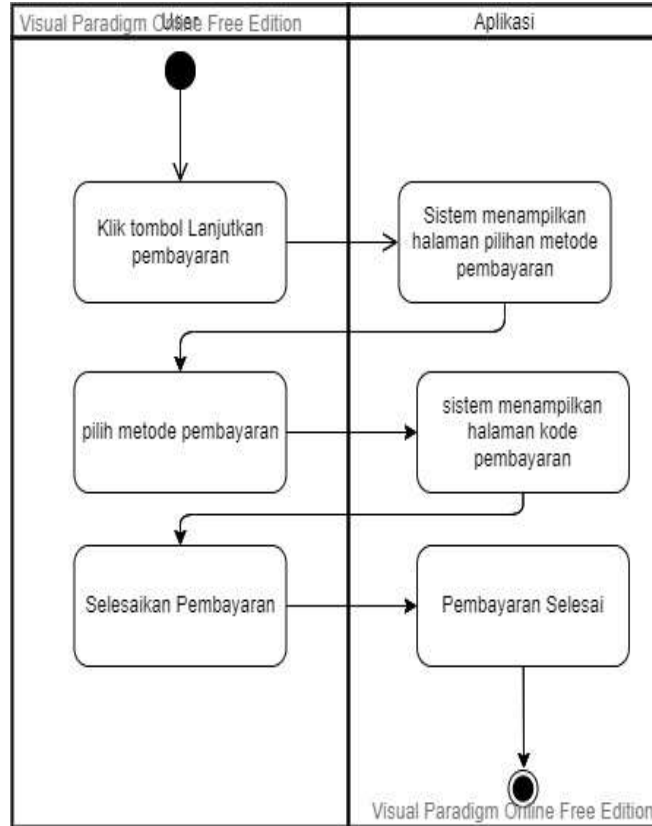

Gambar 4. 9 Activity Diagram Membayar Pesanan

Hak Cipta Dilindungi Undang-Undang

1. Dilarang mengutip sebagian atau seluruh karya tulis ini tanpa mencantumkan dan menyebutkan sumber:
 - a. Pengutipan hanya untuk kepentingan pendidikan, penelitian, penulisan karya ilmiah, penyusunan laporan, penulisan kritik atau tinjauan suatu masalah.
 - b. Pengutipan tidak merugikan kepentingan yang wajar UIN Suska Riau.
2. Dilarang mengumumkan dan memperbanyak sebagian atau seluruh karya tulis ini dalam bentuk apapun tanpa izin UIN Suska Riau.

Activity Diagram Melihat Notifikasi Pesanan

Gambar 4.10 berikut menggambarkan *Activity Diagram* mengenai membayar pesanan.

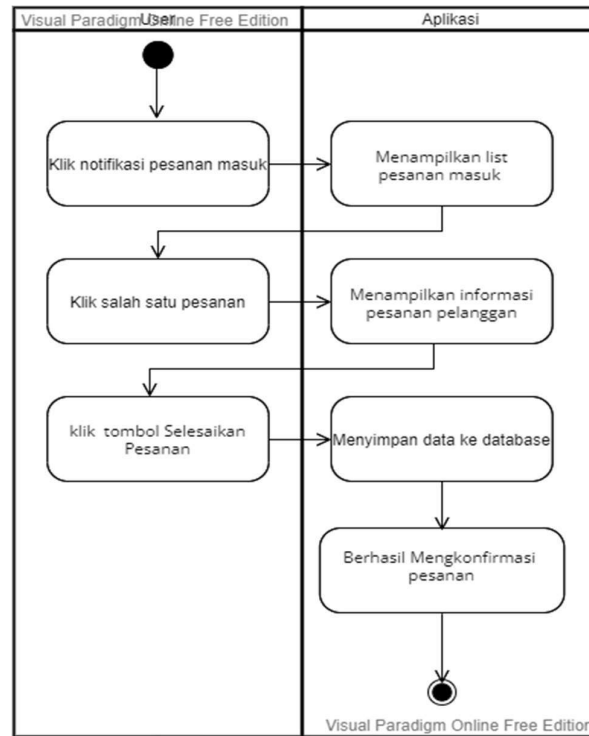

Gambar 4. 10 Activity Diagram Melihat Notifikasi Pesanan

4.3.4 Sequence Diagram

Sequence Diagram digunakan untuk menggambarkan urutan atau tahapan yang harus dilakukan untuk menghasilkan sesuatu seperti pada *Use Case Diagram*.

Berikut ini merupakan *Sequence Diagram* berdasarkan pada *Usecase* Aplikasi Reservasi Restoran Berbasis *Mobile* studi kasus Restoran Ikan Kopiek Ocu Usman Kampar :

Register Akun Pelanggan

Gambar 4.11 berikut adalah *Sequence Diagram* yang menggambarkan alur dari register akun pelanggan. Pada *Sequence Diagram*, pelanggan melakukan pengisian form pendaftaran akun, dengan mengisi kolom

register dengan *username*, nama lengkap, *password*, *email*, nomor *handphone*, dan alamat pelanggan. Kemudian semua data inputan akan di disimpan oleh sistem ke database dan pelanggan berhasil mendaftar akun.

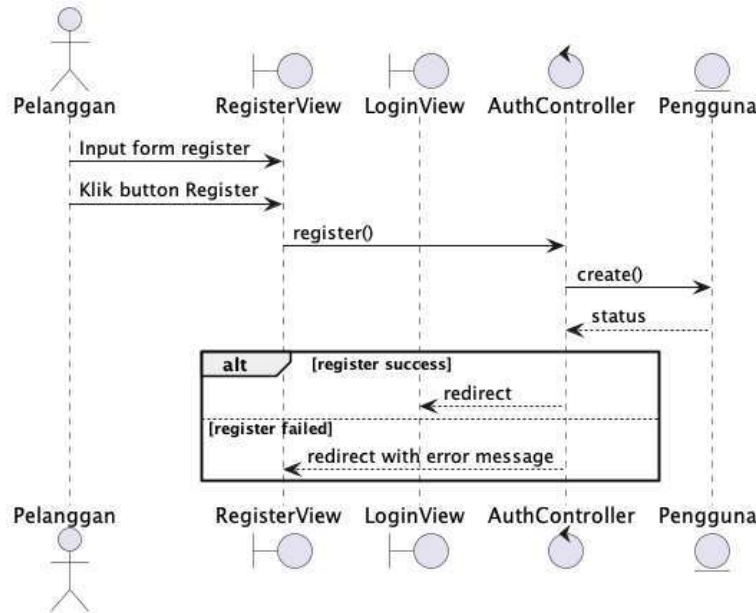

Gambar 4. 11 *Sequence Diagram* Register Akun Pelanggan

b. Login

Gambar 4.12 berikut adalah *Sequence Diagram* yang menggambarkan alur dari *login*. Pada *Sequence Diagram*, administrator melakukan *login* untuk dapat masuk ke sistem dan *login* pengguna dengan memasukkan *email* dan *password*. Jika *email* dan *password* sudah benar maka sistem akan melakukan pengecekan level sesuai *Username* dan *password* agar sistem dapat menampilkan halaman utama.

Hak Cipta Dilindungi Undang-Undang

1. Dilarang mengutip sebagian atau seluruh karya tulis ini tanpa mencantumkan dan menyebutkan sumber:
 - a. Pengutipan hanya untuk kepentingan pendidikan, penelitian, penulisan karya ilmiah, penyusunan laporan, penulisan kritik atau tinjauan suatu masalah.
 - b. Pengutipan tidak merugikan kepentingan yang wajar UIN Suska Riau.
2. Dilarang mengumpukan dan memperbanyak sebagian atau seluruh karya tulis ini dalam bentuk apapun tanpa izin UIN Suska Riau.

Hak Cipta Dilindungi Undang-Undang

1. Diarangi mengutip sebagian atau seluruh karya tulis ini tanpa mencantumkan dan menyebutkan sumber:
 - a. Pengutipan hanya untuk kepentingan pendidikan, penelitian, penulisan karya ilmiah, penyusunan laporan, penulisan kritik atau tinjauan suatu masalah.
 - b. Pengutipan tidak merugikan kepentingan yang wajar UIN Suska Riau.
2. Diarangi mengumunkan dan memperbanyak sebagian atau seluruh karya tulis ini dalam bentuk apapun tanpa izin UIN Suska Riau.

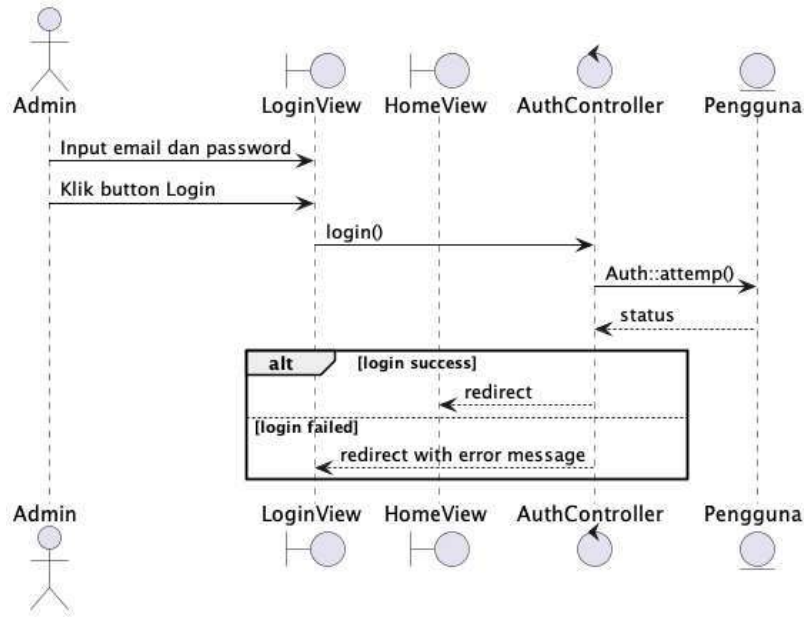

Gambar 4. 12 Sequence Diagram Login

c. Mengelola Data Menu

Gambar 4.13 berikut adalah *Sequence Diagram* yang menggambarkan proses mengelola menu dan stok menu yang dilakukan oleh administrator. Pada menu mengelola menu dan stok menu, administrator dapat melihat menu dan stok menu, menambah menu dan stok menu, mengubah menu dan stok menu, dan menghapus menu dan stok menu.

Hak Cipta Dilindungi Undang-Undang

1. Diarangi mengutip sebagian atau seluruh karya tulis ini tanpa mencantumkan dan menyebutkan sumber:
 - a. Pengutipan hanya untuk kepentingan pendidikan, penelitian, penulisan karya ilmiah, penyusunan laporan, penulisan kritik atau tinjauan suatu masalah.
 - b. Pengutipan tidak merugikan kepentingan yang wajar UIN Suska Riau.
2. Diarangi mengumumkan dan memperbanyak sebagian atau seluruh karya tulis ini dalam bentuk apapun tanpa izin UIN Suska Riau.

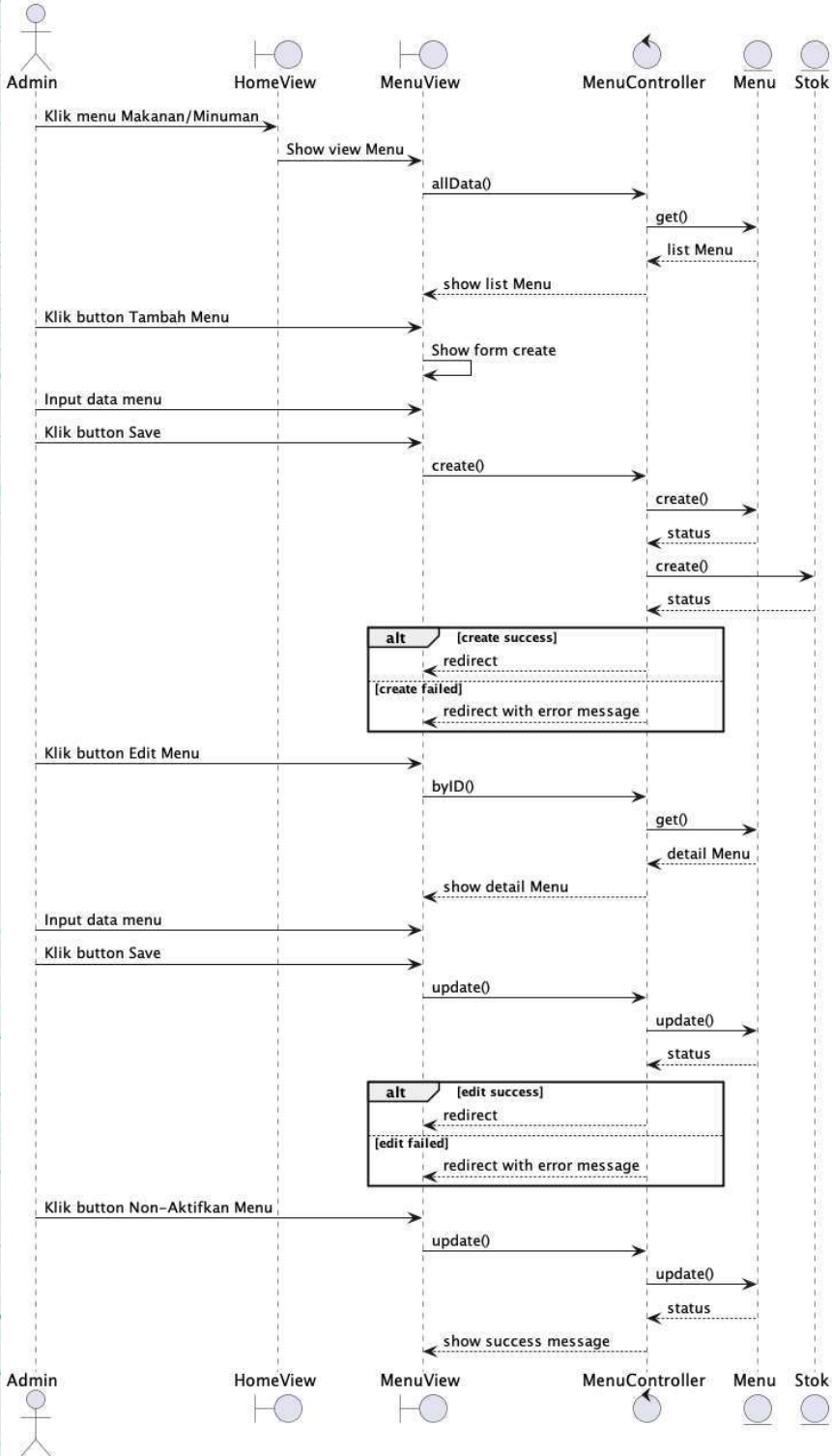

Gambar 4. 13 Sequence Diagram Mengelola Data Menu

Hak Cipta Dilindungi Undang-Undang

1. Diarangi mengutip sebagian atau seluruh karya tulis ini tanpa mencantumkan dan menyebutkan sumber:
 - a. Pengutipan hanya untuk kepentingan pendidikan, penelitian, penulisan karya ilmiah, penyusunan laporan, penulisan kritik atau tinjauan suatu masalah.
 - b. Pengutipan tidak merugikan kepentingan yang wajar UIN Suska Riau.
2. Diarangi mengumpukan dan memperbanyak sebagian atau seluruh karya tulis ini dalam bentuk apapun tanpa izin UIN Suska Riau.

Mengelola Jadwal Restoran

Gambar 4.14 berikut adalah *Sequence Diagram* yang menggambarkan proses mengelola jadwal (Buka-tutup) resto yang dilakukan oleh administrator. Pada menu mengelola jadwal (Buka-tutup) resto, administrator dapat melihat jadwal (Buka-tutup) resto, menambah jadwal (Buka-tutup) resto, dan mengubah jadwal (Buka-tutup) resto.

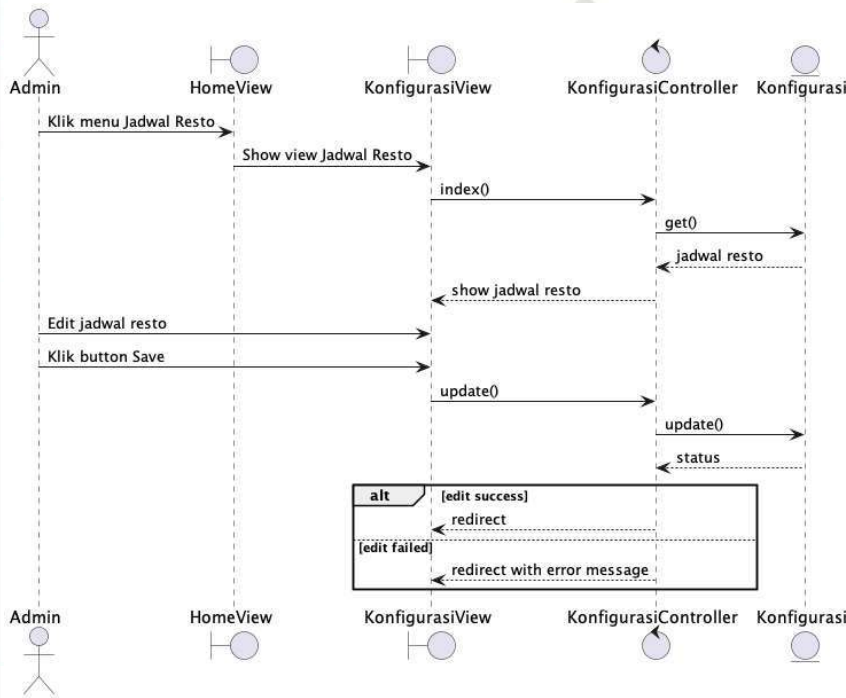

Gambar 4. 14 Sequence Diagram Mengelola Jadwal Restoran

Mengelola Data Pesanan

Gambar 4.15 berikut adalah *Sequence Diagram* yang menggambarkan proses mengelola pesanan yang dilakukan oleh administrator. Pada menu mengelola pesanan administrator dapat melihat pesanan, dan menkonfirmasi pesanan.

Hak Cipta Dilindungi Undang-Undang

1. Dilarang mengutip sebagian atau seluruh karya tulis ini tanpa mencantumkan dan menyebutkan sumber:
 - a. Pengutipan hanya untuk kepentingan pendidikan, penelitian, penulisan karya ilmiah, penyusunan laporan, penulisan kritik atau tinjauan suatu masalah.
 - b. Pengutipan tidak merugikan kepentingan yang wajar UIN Suska Riau.
2. Dilarang mengumumkan dan memperbanyak sebagian atau seluruh karya tulis ini dalam bentuk apapun tanpa izin UIN Suska Riau.

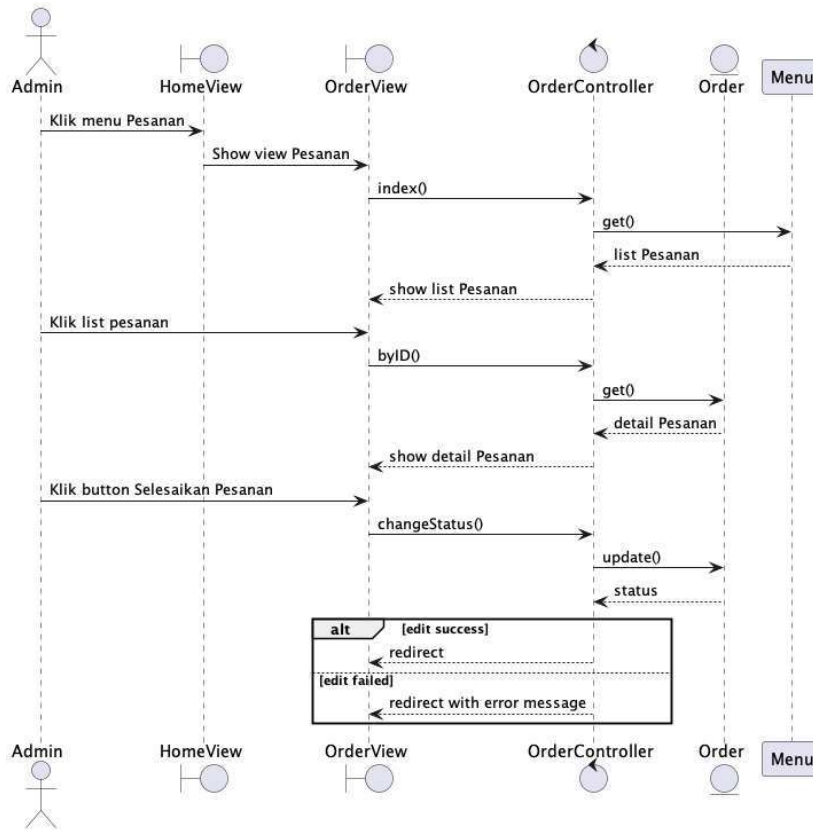

Gambar 4. 15 Sequence Diagram Mengelola Data Pesanan

Mengelola Voucher Promo

Gambar 4.16 berikut adalah *Sequence Diagram* yang menggambarkan proses melihat history pesanan yang dilakukan oleh administrator. Pada menu melihat *history* pesanan administrator dapat melihat riwayat pesanan pelanggan, mengubah pesanan, dan menghapus pesanan.

Hak Cipta Dilindungi Undang-Undang

1. Dilarang mengutip sebagian atau seluruh karya tulis ini tanpa mencantumkan dan menyebutkan sumber:
 - a. Pengutipan hanya untuk kepentingan pendidikan, penelitian, penulisan karya ilmiah, penyusunan laporan, penulisan kritik atau tinjauan suatu masalah.
 - b. Pengutipan tidak merugikan kepentingan yang wajar UIN Suska Riau.
2. Dilarang mengumunkan dan memperbanyak sebagian atau seluruh karya tulis ini dalam bentuk apapun tanpa izin UIN Suska Riau.

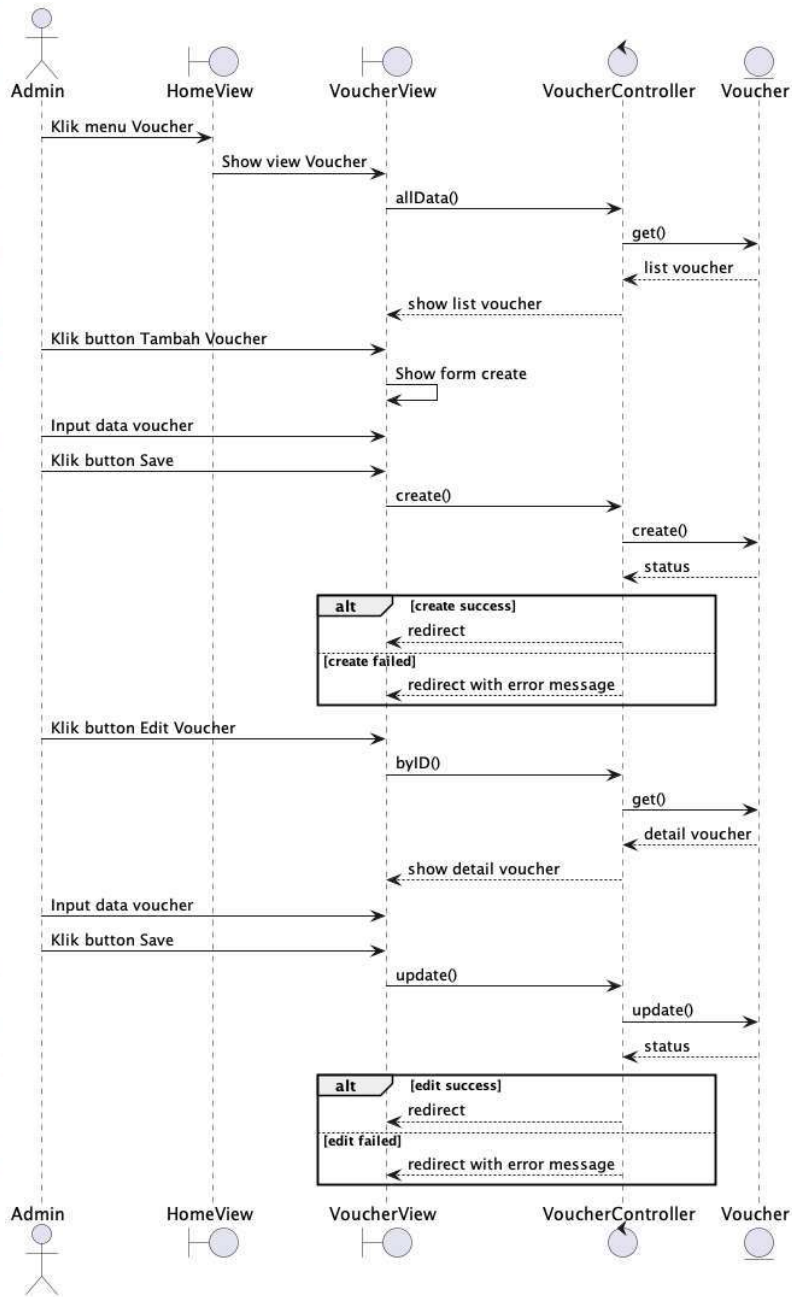

Gambar 4. 16 Sequence Diagram Mengelola Voucher Promo

Membuat dan Melihat Pesanan

Gambar 4.17 berikut adalah *Sequence Diagram* yang menggambarkan proses membuat dan melihat pesanan yang dilakukan oleh pelanggan.

Hak Cipta Dilindungi Undang-Undang

1. Dilarang mengutip sebagian atau seluruh karya tulis ini tanpa mencantumkan dan menyebutkan sumber:
 - a. Pengutipan hanya untuk kepentingan pendidikan, penelitian, penulisan karya ilmiah, penyusunan laporan, penulisan kritik atau tinjauan suatu masalah.
 - b. Pengutipan tidak merugikan kepentingan yang wajar UIN Suska Riau.
2. Dilarang mengumumkan dan memperbanyak sebagian atau seluruh karya tulis ini dalam bentuk apapun tanpa izin UIN Suska Riau.

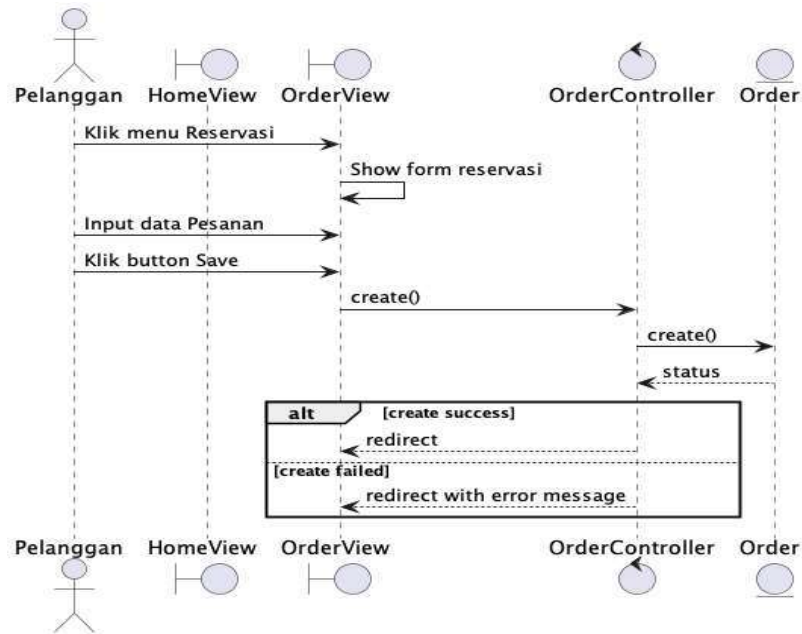

Gambar 4. 17 Sequence Diagram Membuat dan Melihat Pesanan

h. Melakukan Pembayaran

Pada gambar 4.18 berikut *Sequence Diagram* yang menggambarkan proses pelanggan melakukan pembayaran.

Hak Cipta Dilindungi Undang-Undang

1. Diarangi mengutip sebagian atau seluruh karya tulis ini tanpa mencantumkan dan menyebutkan sumber:
 - a. Pengutipan hanya untuk kepentingan pendidikan, penelitian, penulisan karya ilmiah, penyusunan laporan, penulisan kritik atau tinjauan suatu masalah.
 - b. Pengutipan tidak merugikan kepentingan yang wajar UIN Suska Riau.
2. Diarangi mengumumkan dan memperbanyak sebagian atau seluruh karya tulis ini dalam bentuk apapun tanpa izin UIN Suska Riau.

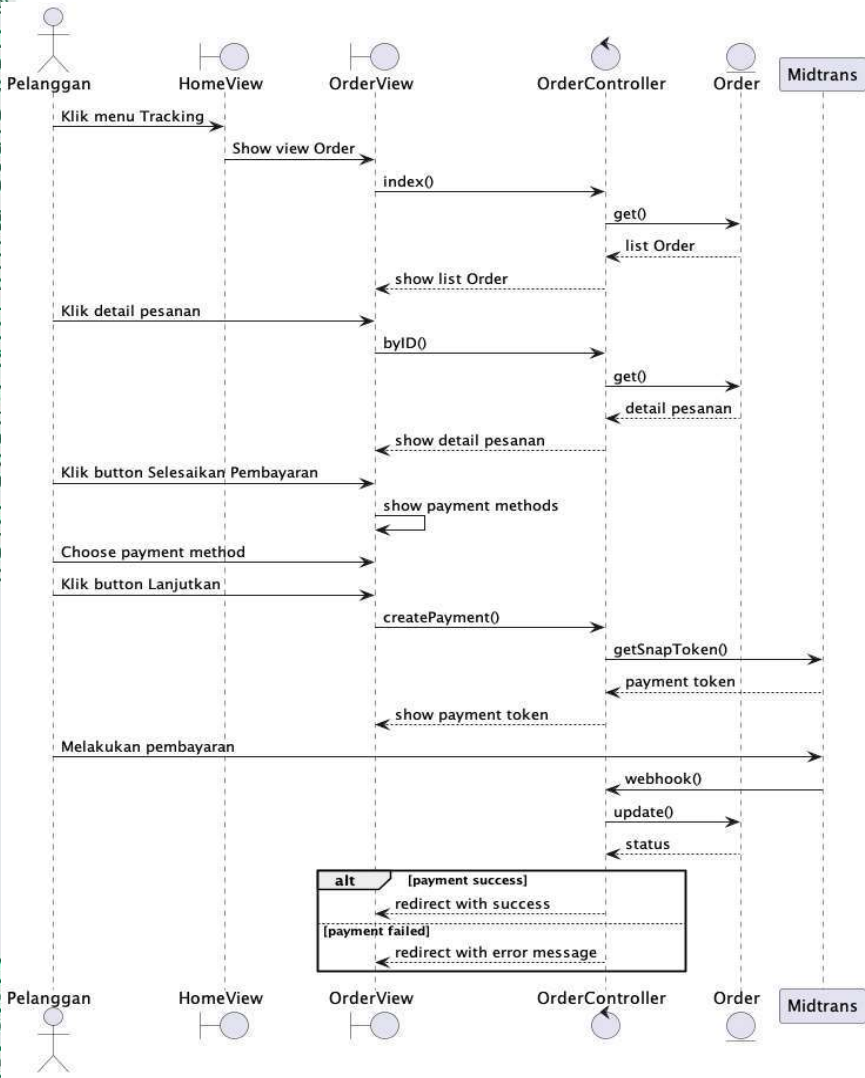

Gambar 4. 18 Sequence Diagram Membayar Pesanan

i. Melihat Notifikasi Pesanan

Pada gambar 4.19 berikut *Sequence Diagram* yang menggambarkan proses melihat notifikasi pesanan yang dilakukan oleh pelanggan.

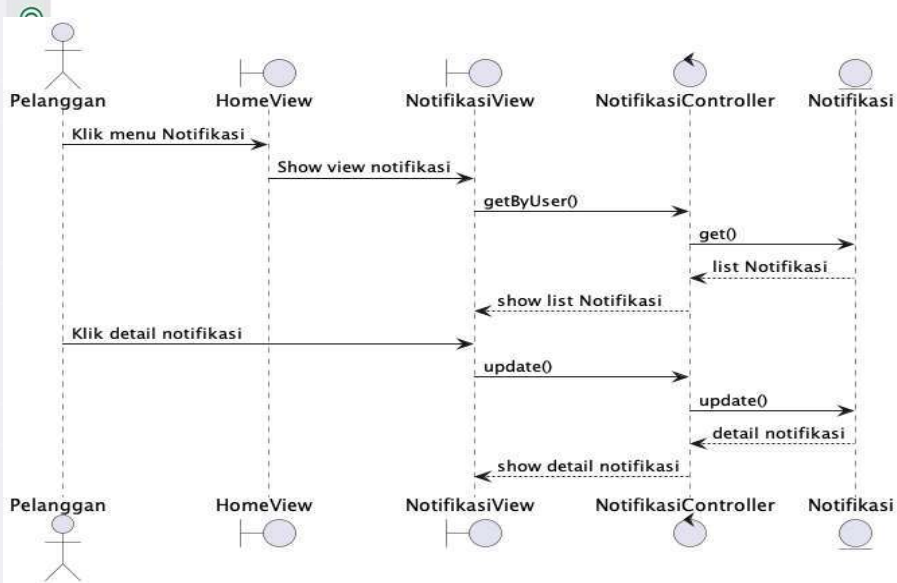

Gambar 4. 19 *Sequence Diagram* Melihat Notifikasi Pesanan

4.4 Class Diagram

Berikut adalah *Class Diagram* Aplikasi Reservasi Restoran Ikan Kopek Ndak Batulang Berbasis *Mobile* dapat dilihat pada gambar 4.20 berikut :

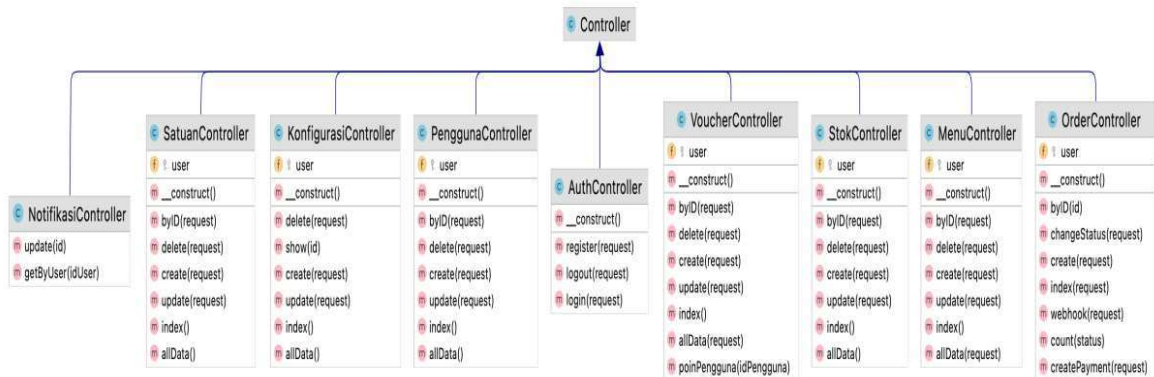

Gambar 4. 20 *Class Diagram* Aplikasi Reservasi Restoran Ikan Kopek Ndak Batulang Berbasis *Mobile*

Hak Cipta Dilindungi Undang-Undang

1. Diarangi mengutip sebagian atau seluruh karya tulis ini tanpa mencantumkan:
 - a. Pengutipan hanya untuk kepentingan pendidikan, penelitian, penulisan karya ilmiah, penyusunan laporan, penulisan kritik atau tinjauan suatu masalah.
 - b. Pengutipan tidak merugikan kepentingan yang wajar UIN Suska Riau.
2. Diarangi mengumumkan dan memperbanyak sebagian atau seluruh karya tulis ini dalam bentuk apapun tanpa izin UIN Suska Riau.

4.5 Basis Data

Berikut adalah detail dari setiap tabel yang terdapat pada *database* Aplikasi Reservasi Restoran Ikan Kopiek Ndak Batulang Berbasis *Mobile*.

1. Tabel *User*

Tabel berikut adalah penjelasan tabel *User* pada *database* Aplikasi Reservasi Restoran Ikan Kopiek Ndak Batulang Berbasis *Mobile*.

Tabel 4. 9 Struktur Tabel *User*

Nama	Jenis	Null	Bawaan
id_User	Integer(20)	No	Tidak ada
Username	Varchar(255)	No	Tidak ada
Email	Varchar (255)	No	Tidak ada
Password	Varchar (100)	No	Tidak ada
Role	'admin', 'pelanggan'	No	Tidak ada

2. Tabel Menu

Tabel berikut ini adalah penjelasan tabel Menu pada *database* Aplikasi Reservasi Restoran Ikan Kopiek Ndak Batulang Berbasis *Mobile*.

Tabel 4. 10 Struktur Tabel Menu

Nama	Jenis	Null	Bawaan
id_menu	Integer(20)	No	Tidak ada
Nama	Varchar(255)	No	Tidak ada
Foto	Varchar (255)	No	Tidak ada
Harga	integer (10)	No	Tidak ada

- Hak Cipta Dilindungi Undang-Undang
1. Dilarang mengutip sebagian atau seluruh karya tulis ini tanpa mencantumkan dan menyebutkan sumber:
 - a. Pengutipan hanya untuk kepentingan pendidikan, penelitian, penulisan karya ilmiah, penyusunan laporan, penulisan kritik atau tinjauan suatu masalah.
 - b. Pengutipan tidak merugikan kepentingan yang wajar UIN Suska Riau.
 2. Dilarang mengumpukan dan memperbanyak sebagian atau seluruh karya tulis ini dalam bentuk apapun tanpa izin UIN Suska Riau.

Diskon	Integer (10)	No	Tidak ada
Tipe	Enum 'makanan', 'minuman'	No	

3. Tabel Konfigurasi

Tabel berikut ini adalah penjelasan tabel Konfigurasi pada *database* Aplikasi Reservasi Restoran Ikan Kopiek Ndak Batulang Berbasis *Mobile*.

Tabel 4. 11 Struktur Tabel Konfigurasi

Nama	Jenis	Null	Bawaan
id_jadwal	Integer(20)	No	Tidak ada
Buka	Time	No	Tidak ada
Tutup	Time	No	Tidak ada

4. Tabel Order

Tabel berikut ini adalah penjelasan tabel Order pada *database* Aplikasi Reservasi Restoran Ikan Kopiek Ndak Batulang Berbasis *Mobile*.

Tabel 4. 12 Struktur Tabel Order

Nama	Jenis	Null	Bawaan
id_order	Integer(20)	No	Tidak ada
Jumlah_orang	Integer (10)	No	Tidak ada
Waktu	Time	No	Tidak ada
Tanggal	Date	No	Tidak ada
Subtotal	Integer (10)	Yes	

- Hak Cipta Dilindungi Undang-Undang**
1. Dilarang mengutip sebagian atau seluruh karya tulis ini tanpa mencantumkan dan menyebutkan sumber:
 - a. Pengutipan hanya untuk kepentingan pendidikan, penelitian, penulisan karya ilmiah, penyusunan laporan, penulisan kritik atau tinjauan suatu masalah.
 - b. Pengutipan tidak merugikan kepentingan yang wajar UIN Suska Riau.
 2. Dilarang mengumumkan dan memperbanyak sebagian atau seluruh karya tulis ini dalam bentuk apapun tanpa izin UIN Suska Riau.

- Hak Cipta Dilindungi Undang-Undang
1. Dilarang mengutip sebagian atau seluruh karya tulis ini tanpa mencantumkan dan menyebutkan sumber:
 - a. Pengutipan hanya untuk kepentingan pendidikan, penelitian, penulisan karya ilmiah, penyusunan laporan, penulisan kritik atau tinjauan suatu masalah.
 - b. Pengutipan tidak merugikan kepentingan yang wajar UIN Suska Riau.
 2. Dilarang mengumumkan dan memperbanyak sebagian atau seluruh karya tulis ini dalam bentuk apapun tanpa izin UIN Suska Riau.

Diskon	Integer (10)	Yes	
Total	Integer (10)	Yes	
Tipe	Enum'dinein', 'takeaway'	No	Tidak ada

5. Tabel Detail Order

Tabel berikut ini adalah penjelasan tabel detail order pada *database* Aplikasi Reservasi Restoran Ikan Kopiek Ndak Batulang Berbasis *Mobile*

Tabel 4. 13 Struktur Tabel Detail Order

Nama	Jenis	Null	Bawaan
id_detailorder	Integer(20)	No	Tidak ada
id_order	Integer (10)	No	Tidak ada
id_menu	integer	No	Tidak ada
Catatan	varchar	No	Tidak ada
Jumlah	Integer (10)	No	Tidak ada
Total	Integer (10)	No	Tidak ada

6. Tabel Status Order

Tabel berikut ini adalah penjelasan tabel status order pada *database* Aplikasi Reservasi Restoran Ikan Kopiek Ndak Batulang Berbasis *Mobile*.

Tabel 4. 14 Struktur Status Order

Nama	Jenis	Null	Bawaan
id_statusorder	Integer(20)	No	Tidak ada
id_order	Integer (10)	No	Tidak ada

status	Enum 'diproses', 'selesai', 'dibatalkan', 'reschedule', 'sudah bayar'	No	Tidak ada
waktu	Time	Yes	
tanggal	Date	Yes	

7. Tabel Stock

Tabel berikut ini adalah penjelasan tabel stock *database* Aplikasi Reservasi Restoran Ikan Kopek Ndak Batulang Berbasis *Mobile*.

Tabel 4. 15 Struktur Tabel Stock

Nama	Jenis	Null	Bawaan
id_stock	Integer(20)	No	Tidak ada
id_menu	Integer (10)	No	Tidak ada
Jumlah	Integer (10)	No	Tidak ada

8. Tabel Satuan

Tabel berikut ini adalah penjelasan tabel satuan pada *database* Aplikasi Reservasi Restoran Ikan Kopek Ndak Batulang Berbasis *Mobile*.

Tabel 4. 16 Struktur Tabel Satuan

Nama	Jenis	Null	Bawaan
id_satuan	Integer(20)	No	Tidak ada
Nama	varchar	No	Tidak ada

- Hak Cipta Dilindungi Undang-Undang**
1. Dilarang mengutip sebagian atau seluruh karya tulis ini tanpa mencantumkan dan menyebutkan sumber:
 - a. Pengutipan hanya untuk kepentingan pendidikan, penelitian, penulisan karya ilmiah, penyusunan laporan, penulisan kritik atau tinjauan suatu masalah.
 - b. Pengutipan tidak merugikan kepentingan yang wajar UIN Suska Riau.
 2. Dilarang mengumumkan dan memperbanyak sebagian atau seluruh karya tulis ini dalam bentuk apapun tanpa izin UIN Suska Riau.

Hak Cipta Dilindungi Undang-Undang

1. Dilarang mengutip sebagian atau seluruh karya tulis ini tanpa mencantumkan dan menyebutkan sumber:
 a. Pengutipan hanya untuk kepentingan pendidikan, penelitian, penulisan karya ilmiah, penyusunan laporan, penulisan kritik atau tinjauan suatu masalah.
 b. Pengutipan tidak merugikan kepentingan yang wajar UIN Suska Riau.

2. Dilarang mengumumkan dan memperbanyak sebagian atau seluruh karya tulis ini dalam bentuk apapun tanpa izin UIN Suska Riau.

9. Tabel Riwayat Poin

Tabel berikut ini adalah penjelasan tabel riwayat poin pada *database* Aplikasi Reservasi Restoran Ikan Kopiek Ndak Batulang Berbasis *Mobile*.

Tabel 4. 17 Struktur Tabel Riwayat Poin

Nama	Jenis	Null	Bawaan
id_poin	Integer(20)	No	Tidak ada
id_pengguna	Integer (10)	No	Tidak ada
Nominal	Integer (10)	No	Tidak ada
Tipe	Enum 'plus', 'minus'	No	Tidak ada

10. Tabel Voucher

Tabel berikut ini adalah penjelasan tabel Voucher pada *database* Aplikasi Reservasi Restoran Ikan Kopiek Ndak Batulang Berbasis *Mobile*.

Tabel 4. 18 Struktur Tabel Voucher

Nama	Jenis	Null	Bawaan
id_voucher	Integer(20)	No	Tidak ada
label	Varchar(255)	No	Tidak ada
foto	Varchar(255)	No	Tidak ada
diskon	Integer (10)	No	Tidak ada

11. Tabel Voucher_Order

Tabel berikut ini adalah penjelasan tabel Vocher_Order pada *database* Aplikasi Reservasi Restoran Ikan Kopiek Ndak Batulang Berbasis *Mobile*.

Tabel 4. 19 Struktur Tabel Voucher_order

Nama	Jenis	Null	Bawaan
id_voucherorder	Integer(20)	No	Tidak ada
id_order	Integer(10)	No	Tidak ada
id_voucher	Integer(10)	No	Tidak ada

4.6 Perancangan Antarmuka

Antarmuka (*interface*) aplikasi adalah bagian dari program aplikasi yang digunakan sebagai media komunikasi antara pengguna dan program aplikasi untuk mendistribusikan informasi yang dibutuhkan oleh pengguna. Perancangan antarmuka mencakup tampilan cantik, tombol yang mudah dipahami dan familiar.

4.6.1 Perancangan Antarmuka Aplikasi Berbasis *Android*

Aplikasi berbasis *Android* akan dikelola oleh administrator. Berikut ini adalah perancangan antarmuka (*interface*) yang akan dibangun adalah :

1. Perancangan *Interface* Halaman Login

Gambar 4.21 merupakan perancangan halaman *login* pada aplikasi reservasi restoran ikan kopiek ndak batulang berbasis *mobile*. Administrator diminta untuk memasukkan *email* dan *password* dengan benar untuk dapat masuk ke halaman utama.

Hak Cipta Dilindungi Undang-Undang

1. Dilarang mengutip sebagian atau seluruh karya tulis ini tanpa mencantumkan dan menyebutkan sumber:
 - a. Pengutipan hanya untuk kepentingan pendidikan, penelitian, penulisan karya ilmiah, penyusunan laporan, penulisan kritik atau tinjauan suatu masalah.
 - b. Pengutipan tidak merugikan kepentingan yang wajar UIN Suska Riau.
2. Dilarang mengumumkan dan memperbanyak sebagian atau seluruh karya tulis ini dalam bentuk apapun tanpa izin UIN Suska Riau.

Hak Cipta Dilindungi Undang-Undang

1. Dilarang mengutip sebagian atau seluruh karya tulis ini tanpa mencantumkan dan menyebutkan sumber:
 - a. Pengutipan hanya untuk kepentingan pendidikan, penelitian, penulisan karya ilmiah, penyusunan laporan, penulisan kritik atau tinjauan suatu masalah.
 - b. Pengutipan tidak merugikan kepentingan yang wajar UIN Suska Riau.
2. Dilarang mengumumkan dan memperbanyak sebagian atau seluruh karya tulis ini dalam bentuk apapun tanpa izin UIN Suska Riau.



Gambar 4. 21 Perancangan *Interface* Halaman Login

2. Perancangan *Interface* Halaman Utama

Gambar 4.22 merupakan perancangan halaman utama pada aplikasi reservasi restoran ikan kopiek ndak batulang berbasis *mobile*.

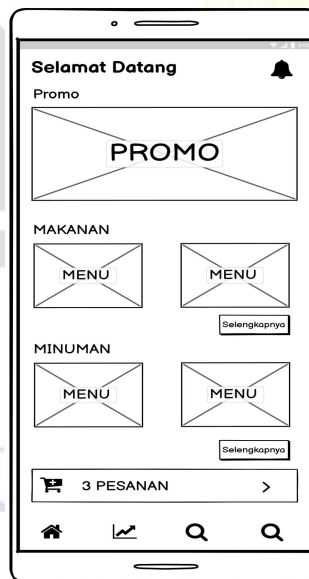

Gambar 4. 22 Perancangan *Interface* Halman Utama

Hak Cipta Dilindungi Undang-Undang

1. Dilarang mengutip sebagian atau seluruh karya tulis ini tanpa mencantumkan dan menyebutkan sumber:
 - a. Pengutipan hanya untuk kepentingan pendidikan, penelitian, penulisan karya ilmiah, penyusunan laporan, penulisan kritik atau tinjauan suatu masalah.
 - b. Pengutipan tidak merugikan kepentingan yang wajar UIN Suska Riau.
2. Dilarang mengumumkan dan memperbanyak sebagian atau seluruh karya tulis ini dalam bentuk apapun tanpa izin UIN Suska Riau.

Perancangan *Interface* Halaman Menu Makanan dan Minuman

Gambar 4.23 merupakan perancangan halaman utama pada aplikasi reservasi restoran ikan kopiek ndak batulang berbasis *mobile*. pada tampilan menu makanan dan minuman, admin dapat melihat data menu makanan dan minuman, menambah data menu makanan dan minuman, mengubah data menu makanan dan minuman, dan menghapus data menu makanan dan minuman.

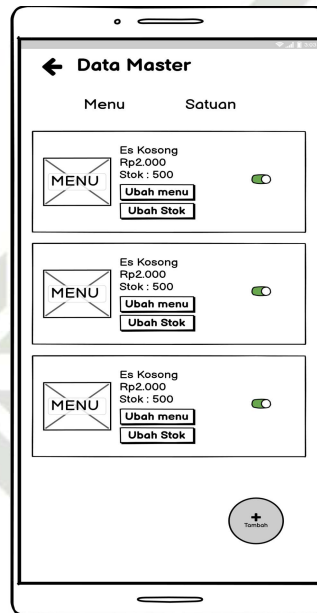

Gambar 4. 23 Perancangan *Interface* Halaman Menu Makanan dan Minuman

Perancangan *Interface* Halaman Tambah Menu Makanan/Minuman

Gambar 4.24 merupakan tampilan tambah menu makanan/minuman pada aplikasi reservasi restoran ikan kopiek ndak batulang berbasis *mobile*.

Hak Cipta Dilindungi Undang-Undang

1. Dilarang mengutip sebagian atau seluruh karya tulis ini tanpa mencantumkan dan menyebutkan sumber:
 - a. Pengutipan hanya untuk kepentingan pendidikan, penelitian, penulisan karya ilmiah, penyusunan laporan, penulisan kritik atau tinjauan suatu masalah.
 - b. Pengutipan tidak merugikan kepentingan yang wajar UIN Suska Riau.
2. Dilarang mengumumkan dan memperbanyak sebagian atau seluruh karya tulis ini dalam bentuk apapun tanpa izin UIN Suska Riau.

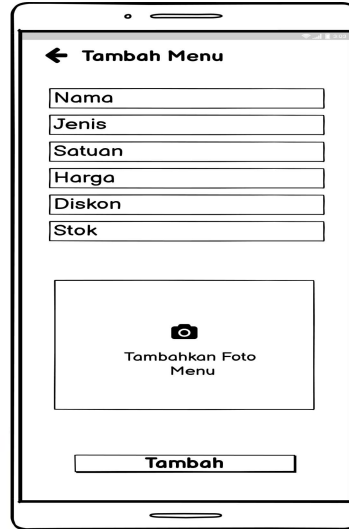

Gambar 4. 24 Perancangan *Interface* Halaman Tambah Menu Makanan/Minuman

5. Perancangan *Interface* Halaman Ubah Menu Makanan/Minuman

Gambar 4.25 merupakan tampilan ubah menu makanan/minuman pada aplikasi reservasi restoran ikan kopiek ndak batulang berbasis *mobile*.



Gambar 4. 25 Perancangan *Interface* Halaman Ubah Menu

Hak Cipta Dilindungi Undang-Undang

1. Dilarang mengutip sebagian atau seluruh karya tulis ini tanpa mencantumkan dan menyebutkan sumber:
 - a. Pengutipan hanya untuk kepentingan pendidikan, penelitian, penulisan karya ilmiah, penyusunan laporan, penulisan kritik atau tinjauan suatu masalah.
 - b. Pengutipan tidak merugikan kepentingan yang wajar UIN Suska Riau.
2. Dilarang mengumumkan dan memperbanyak sebagian atau seluruh karya tulis ini dalam bentuk apapun tanpa izin UIN Suska Riau.

Makanan/Minuman

Perancangan *Interface* Halaman Ubah Stok Menu

Gambar 4.26 merupakan tampilan ubah stok menu pada aplikasi reservasi restoran ikan kopiek ndak batulang berbasis *mobile*.

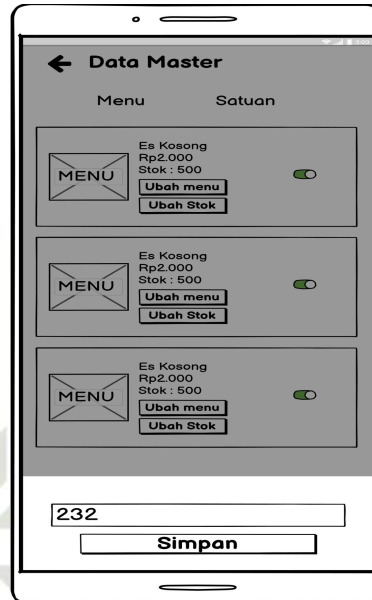

Gambar 4. 26 Perancangan Interface Halaman Ubah Stok Menu

7. Perancangan *Interface* Halaman Tampilan Pesanan

Gambar 4.27 merupakan tampilan halaman pesanan pada aplikasi reservasi restoran ikan kopiek ndak batulang berbasis *mobile*. pada tampilan pesanan, administrator dapat melihat informasi dan mengkonfirmasi pesanan yang masuk dari pelanggan.

Hak Cipta Dilindungi Undang-Undang

1. Dilarang mengutip sebagian atau seluruh karya tulis ini tanpa mencantumkan dan menyebutkan sumber:
 - a. Pengutipan hanya untuk kepentingan pendidikan, penelitian, penulisan karya ilmiah, penyusunan laporan, penulisan kritik atau tinjauan suatu masalah.
 - b. Pengutipan tidak merugikan kepentingan yang wajar UIN Suska Riau.
2. Dilarang mengumumkan dan memperbanyak sebagian atau seluruh karya tulis ini dalam bentuk apapun tanpa izin UIN Suska Riau.

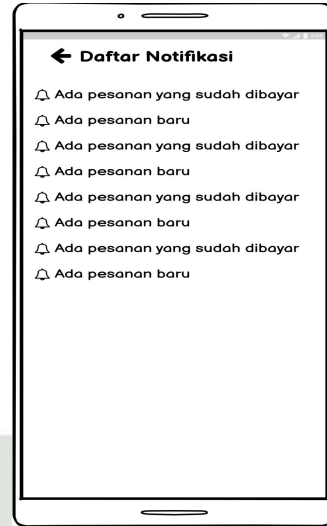

Gambar 4. 27 Perancangan *Interface* Halaman Pesanan

8. Perancangan *Interface* Halaman Transaksi Sudah Bayar

Gambar 4.28 merupakan tampilan halaman transaksi “sudah bayar” pada aplikasi reservasi restoran ikan kopiek ndak batulang berbasis *mobile*.

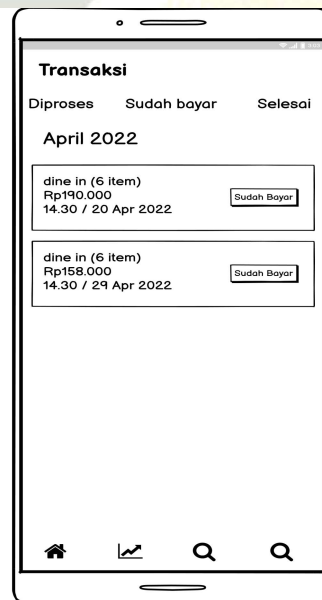

**Gambar 4. 28 Perancangan Interface Halaman Tracking
“Sudah Bayar”**

Hak Cipta Dilindungi Undang-Undang

1. Dilarang mengutip sebagian atau seluruh karya tulis ini tanpa mencantumkan dan menyebutkan sumber:
 - a. Pengutipan hanya untuk kepentingan pendidikan, penelitian, penulisan karya ilmiah, penyusunan laporan, penulisan kritik atau tinjauan suatu masalah.
 - b. Pengutipan tidak merugikan kepentingan yang wajar UIN Suska Riau.
2. Dilarang mengumumkan dan memperbanyak sebagian atau seluruh karya tulis ini dalam bentuk apapun tanpa izin UIN Suska Riau.

Perancangan *Interface* Halaman Selesai

Gambar 4.29 merupakan tampilan halaman “selesai”, tampilan ini menampilkan list transaksi pemesanan yang sudah selesai di proses oleh admin restoran pada aplikasi reservasi restoran ikan kopiek ndak batulang berbasis *mobile*.

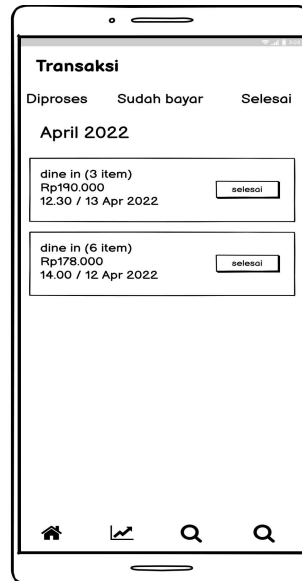

Gambar 4. 29 Perancangan *Interface* Halaman Tracking “Selesai”

10. Perancangan *Interface* Halaman Voucher

Gambar 4.30 merupakan tampilan halaman voucher pada aplikasi reservasi restoran ikan kopiek ndak batulang berbasis *mobile*.

Hak Cipta Dilindungi Undang-Undang

1. Dilarang mengutip sebagian atau seluruh karya tulis ini tanpa mencantumkan dan menyebutkan sumber:
 - a. Pengutipan hanya untuk kepentingan pendidikan, penelitian, penulisan karya ilmiah, penyusunan laporan, penulisan kritik atau tinjauan suatu masalah.
 - b. Pengutipan tidak merugikan kepentingan yang wajar UIN Suska Riau.
2. Dilarang mengumunkan dan memperbanyak sebagian atau seluruh karya tulis ini dalam bentuk apapun tanpa izin UIN Suska Riau.

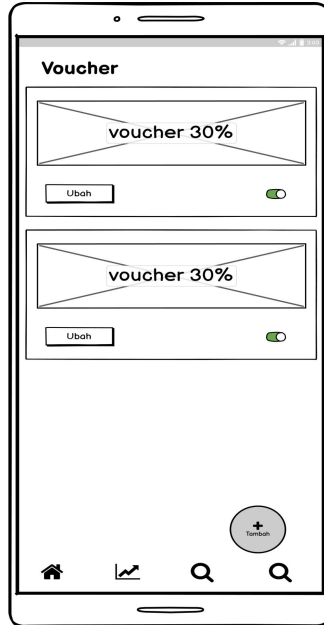

Gambar 4. 30 Perancangan *Interface* Halaman Voucher

11. Perancangan *Interface* Halaman Tambah Voucher

Gambar 4.31 merupakan tampilan halaman menu pengaturan pada aplikasi reservasi restoran ikan kopiek ndak batulang berbasis *mobile*. Halaman ini menampilkan informasi jadwal restoran, data master dan profile restoran.

Hak Cipta Dilindungi Undang-Undang

1. Dilarang mengutip sebagian atau seluruh karya tulis ini tanpa mencantumkan dan menyebutkan sumber:
 - a. Pengutipan hanya untuk kepentingan pendidikan, penelitian, penulisan karya ilmiah, penyusunan laporan, penulisan kritik atau tinjauan suatu masalah.
 - b. Pengutipan tidak merugikan kepentingan yang wajar UIN Suska Riau.
2. Dilarang mengumumkan dan memperbanyak sebagian atau seluruh karya tulis ini dalam bentuk apapun tanpa izin UIN Suska Riau.



Gambar 4. 31 Perancangan *Interface* Halaman Tambah Voucher

12. Perancangan *Interface* Halaman Pengaturan

Gambar 4.32 merupakan perancangan tampilan halaman tambah voucher pada aplikasi reservasi restoran ikan kopiek ndak batulang berbasis *mobile*.

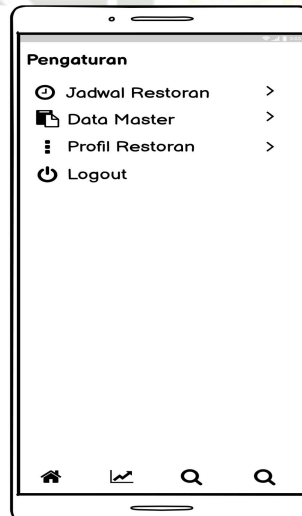

Gambar 4. 32 Perancangan *Interface* Halaman Pengaturan

Hak Cipta Dilindungi Undang-Undang

1. Dilarang mengutip sebagian atau seluruh karya tulis ini tanpa mencantumkan dan menyebutkan sumber:
 - a. Pengutipan hanya untuk kepentingan pendidikan, penelitian, penulisan karya ilmiah, penyusunan laporan, penulisan kritik atau tinjauan suatu masalah.
 - b. Pengutipan tidak merugikan kepentingan yang wajar UIN Suska Riau.
2. Dilarang mengumumkan dan memperbanyak sebagian atau seluruh karya tulis ini dalam bentuk apapun tanpa izin UIN Suska Riau.

3. Perancangan *Interface* Halaman Jadwal Restoran

Gambar 4.33 merupakan perancangan halaman jadwal restoran pada aplikasi reservasi restoran ikan kopiek ndak batulang berbasis *mobile*. Pada perancangan halaman jadwal restoran, administrator dapat melihat jadwal restoran, menambah jadwal restoran, mengubah jadwal, dan menghapus jadwal restoran.

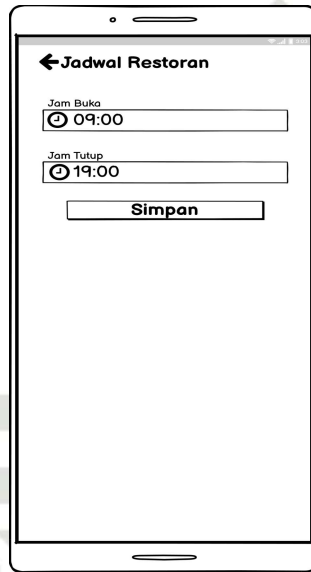

Gambar 4. 33 Perancangan *Interface* Halaman Jadwal Restoran

4. Perancangan *Interface* Halaman Profile Restoran

Gambar 4.34 merupakan perancangan tampilan halaman profile *restoran* pada aplikasi reservasi restoran ikan kopiek ndak batulang berbasis *mobile*.

Hak Cipta Dilindungi Undang-Undang

1. Dilarang mengutip sebagian atau seluruh karya tulis ini tanpa mencantumkan dan menyebutkan sumber:
 - a. Pengutipan hanya untuk kepentingan pendidikan, penelitian, penulisan karya ilmiah, penyusunan laporan, penulisan kritik atau tinjauan suatu masalah.
 - b. Pengutipan tidak merugikan kepentingan yang wajar UIN Suska Riau.
2. Dilarang mengumumkan dan memperbanyak sebagian atau seluruh karya tulis ini dalam bentuk apapun tanpa izin UIN Suska Riau.

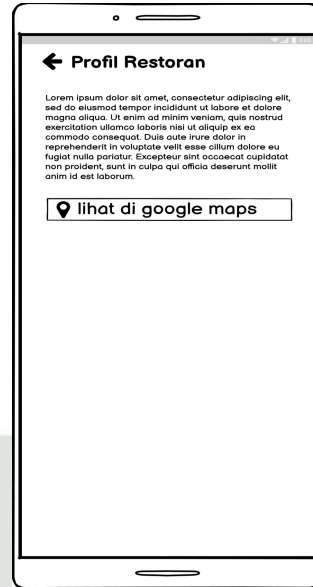

Gambar 4. 34 Perancangan *Interface* Halaman Profile Restoran

15. Perancangan *Interface* Halaman Register Pelanggan

Gambar 4.35 merupakan perancangan tampilan halaman register pelanggan pada aplikasi reservasi restoran ikan kopiek ndak batulang berbasis *mobile*.



Gambar 4. 35 Perancangan *Interface* Halaman Register Pelanggan

Hak Cipta Dilindungi Undang-Undang

1. Dilarang mengutip sebagian atau seluruh karya tulis ini tanpa mencantumkan dan menyebutkan sumber:
 - a. Pengutipan hanya untuk kepentingan pendidikan, penelitian, penulisan karya ilmiah, penyusunan laporan, penulisan kritik atau tinjauan suatu masalah.
 - b. Pengutipan tidak merugikan kepentingan yang wajar UIN Suska Riau.
2. Dilarang mengumumkan dan memperbanyak sebagian atau seluruh karya tulis ini dalam bentuk apapun tanpa izin UIN Suska Riau.

6. Perancangan *Interface* Halaman Utama Pelanggan

Gambar 4.36 merupakan perancangan tampilan halaman utama pelanggan pada aplikasi reservasi restoran ikan kopiek ndak batulang berbasis *mobile*.

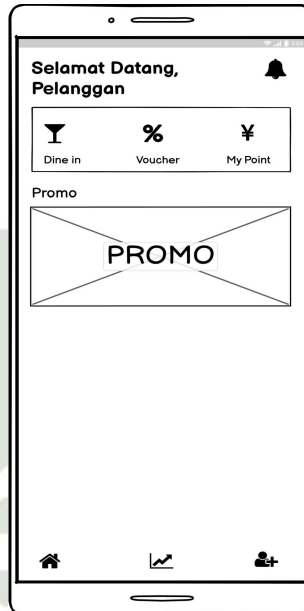

Gambar 4. 36 Perancangan *Interface* Halaman Utama Pelanggan

7. Perancangan *Interface* Halaman Reservasi

Gambar 4.37 merupakan perancangan tampilan halaman reservasi pada aplikasi reservasi restoran ikan kopiek ndak batulang berbasis *mobile*. pada halaman ini pelanggan dapat menginputkan jumlah pelanggan, jadwal yang ingin di *booking*, dan waktu.

Hak Cipta Dilindungi Undang-Undang

1. Dilarang mengutip sebagian atau seluruh karya tulis ini tanpa mencantumkan dan menyebutkan sumber:
 - a. Pengutipan hanya untuk kepentingan pendidikan, penelitian, penulisan karya ilmiah, penyusunan laporan, penulisan kritik atau tinjauan suatu masalah.
 - b. Pengutipan tidak merugikan kepentingan yang wajar UIN Suska Riau.
2. Dilarang mengumumkan dan memperbanyak sebagian atau seluruh karya tulis ini dalam bentuk apapun tanpa izin UIN Suska Riau.

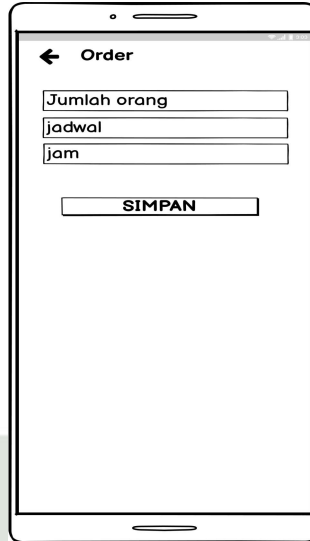

Gambar 4. 37 Perancangan *Interface* Halaman Reservasi

18. Perancangan *Interface* Halaman Pilih Menu

Gambar 4.38 merupakan perancangan tampilan halaman pilih menu pada aplikasi reservasi restoran ikan kopiek ndak batulang berbasis *mobile*.

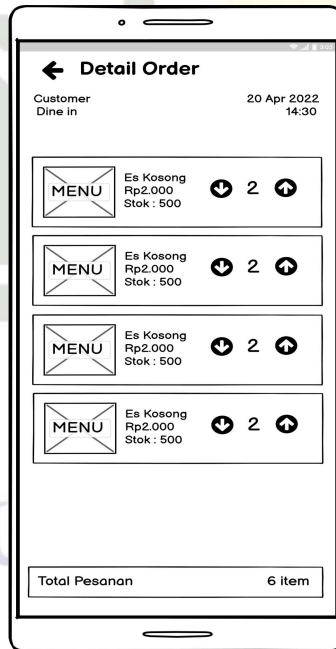

Gambar 4. 38 Perancangan *Interface* Halaman Pilih Menu

Hak Cipta Dilindungi Undang-Undang

1. Dilarang mengutip sebagian atau seluruh karya tulis ini tanpa mencantumkan dan menyebutkan sumber:
 - a. Pengutipan hanya untuk kepentingan pendidikan, penelitian, penulisan karya ilmiah, penyusunan laporan, penulisan kritik atau tinjauan suatu masalah.
 - b. Pengutipan tidak merugikan kepentingan yang wajar UIN Suska Riau.
2. Dilarang mengumumkan dan memperbanyak sebagian atau seluruh karya tulis ini dalam bentuk apapun tanpa izin UIN Suska Riau.

19. Perancangan *Interface* Halaman List Pesanan Menu

Gambar 4.39 merupakan perancangan tampilan halaman list pesanan pada aplikasi reservasi restoran ikan kopiek ndak batulang berbasis *mobile*.

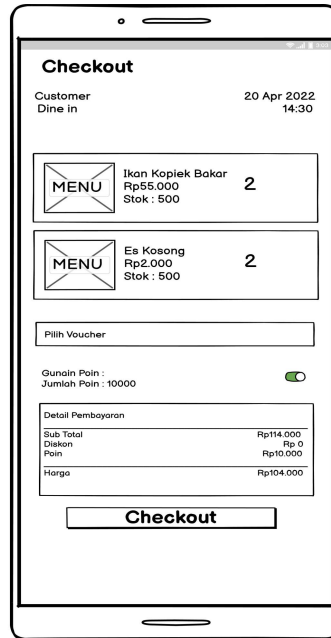

Gambar 4. 39 Perancangan *Interface* Halaman List Pesanan Menu

20. Perancangan *Interface* Halaman *Invoice* Pesanan

Gambar 4.40 merupakan perancangan tampilan halaman *invoice* pada aplikasi reservasi restoran ikan kopiek ndak batulang berbasis *mobile*.

Hak Cipta Dilindungi Undang-Undang

1. Dilarang mengutip sebagian atau seluruh karya tulis ini tanpa mencantumkan dan menyebutkan sumber:
 - a. Pengutipan hanya untuk kepentingan pendidikan, penelitian, penulisan karya ilmiah, penyusunan laporan, penulisan kritik atau tinjauan suatu masalah.
 - b. Pengutipan tidak merugikan kepentingan yang wajar UIN Suska Riau.
2. Dilarang mengumumkan dan memperbanyak sebagian atau seluruh karya tulis ini dalam bentuk apapun tanpa izin UIN Suska Riau.

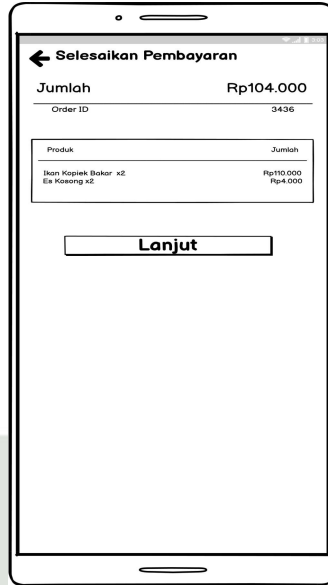

Gambar 4. 40 Perancangan *Interface* Halaman Invoice Pesanan

21. Perancangan *Interface* Halaman Pilihan Metode Pembayaran

Gambar 4.41 merupakan perancangan tampilan halaman pilih metode pembayaran pada aplikasi reservasi restoran ikan kopiek ndak batulang berbasis *mobile*.

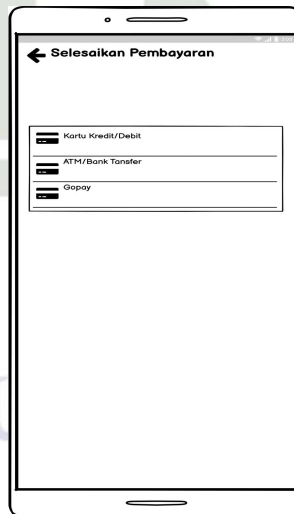

Gambar 4. 41 Perancangan *Interface* Halaman Pilihan Metode Pembayaran

Hak Cipta Dilindungi Undang-Undang

1. Dilarang mengutip sebagian atau seluruh karya tulis ini tanpa mencantumkan dan menyebutkan sumber:
 - a. Pengutipan hanya untuk kepentingan pendidikan, penelitian, penulisan karya ilmiah, penyusunan laporan, penulisan kritik atau tinjauan suatu masalah.
 - b. Pengutipan tidak merugikan kepentingan yang wajar UIN Suska Riau.
2. Dilarang mengumumkan dan memperbanyak sebagian atau seluruh karya tulis ini dalam bentuk apapun tanpa izin UIN Suska Riau.

22. Perancangan *Interface* Halaman Rules Pembayaran

Gambar 4.42 merupakan perancangan tampilan halaman *rules* pembayaran pada aplikasi reservasi restoran ikan kopiek ndak batulang berbasis *mobile*.

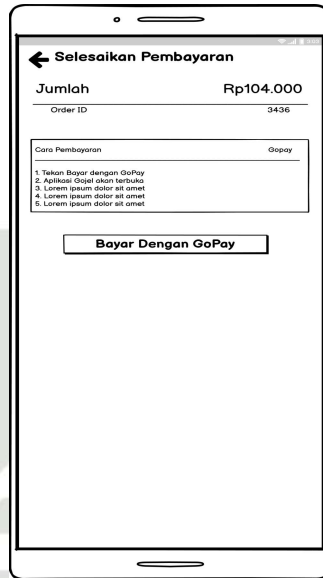

Gambar 4. 42 Perancangan *Interface* Halaman Rules Pembayaran

23. Perancangan *Interface* Halaman Voucher Pelanggan

Gambar 4.43 merupakan perancangan tampilan halaman voucher *User* pelanggan pada aplikasi reservasi restoran ikan kopiek ndak batulang berbasis *mobile*.

Hak Cipta Dilindungi Undang-Undang

1. Dilarang mengutip sebagian atau seluruh karya tulis ini tanpa mencantumkan dan menyebutkan sumber:
 - a. Pengutipan hanya untuk kepentingan pendidikan, penelitian, penulisan karya ilmiah, penyusunan laporan, penulisan kritik atau tinjauan suatu masalah.
 - b. Pengutipan tidak merugikan kepentingan yang wajar UIN Suska Riau.
2. Dilarang mengumunkan dan memperbanyak sebagian atau seluruh karya tulis ini dalam bentuk apapun tanpa izin UIN Suska Riau.

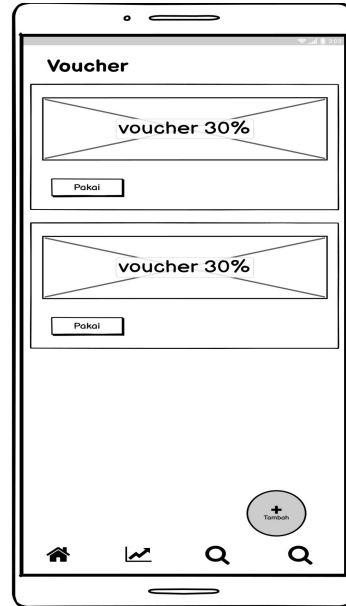

Gambar 4. 43 Perancangan *Interface* Halaman Voucher Pelanggan

24. Perancangan *Interface* Halaman Poin Pelanggan

Gambar 4.44 merupakan perancangan tampilan halaman poin *User* pelanggan pada aplikasi reservasi restoran ikan kopiek ndak batulang berbasis *mobile*.

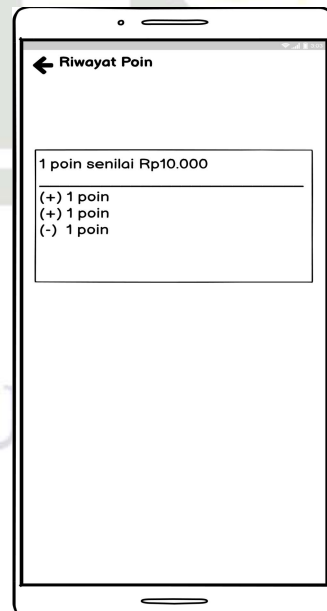

Gambar 4. 44 Perancangan *Interface* Halaman Poin Pelanggan

Hak Cipta Dilindungi Undang-Undang

1. Dilarang mengutip sebagian atau seluruh karya tulis ini tanpa mencantumkan dan menyebutkan sumber:
 - a. Pengutipan hanya untuk kepentingan pendidikan, penelitian, penulisan karya ilmiah, penyusunan laporan, penulisan kritik atau tinjauan suatu masalah.
 - b. Pengutipan tidak merugikan kepentingan yang wajar UIN Suska Riau.
2. Dilarang mengumumkan dan memperbanyak sebagian atau seluruh karya tulis ini dalam bentuk apapun tanpa izin UIN Suska Riau.

26. Perancangan *Interface* Halaman *Tracking* Pesanan Pelanggan

Gambar 4.45 merupakan perancangan halaman utama pada aplikasi reservasi restoran ikan kopiek ndak batulang berbasis *mobile*.

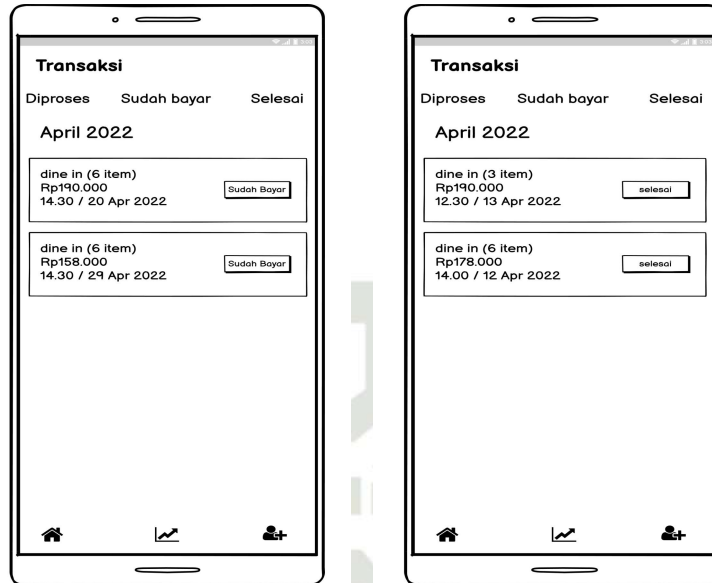

Gambar 4. 45 Perancangan *Interface* Halaman *Tracking* Pesanan Pelanggan

26. Perancangan *Interface* Halaman Akun *User* Pelanggan

Gambar 4.46 merupakan perancangan tampilan halaman akun *User* pelanggan pada aplikasi reservasi restoran ikan kopiek ndak batulang berbasis *mobile*.

Hak Cipta Dilindungi Undang-Undang

1. Dilarang mengutip sebagian atau seluruh karya tulis ini tanpa mencantumkan dan menyebutkan sumber:
 - a. Pengutipan hanya untuk kepentingan pendidikan, penelitian, penulisan karya ilmiah, penyusunan laporan, penulisan kritik atau tinjauan suatu masalah.
 - b. Pengutipan tidak merugikan kepentingan yang wajar UIN Suska Riau.
2. Dilarang mengumumkan dan memperbanyak sebagian atau seluruh karya tulis ini dalam bentuk apapun tanpa izin UIN Suska Riau.

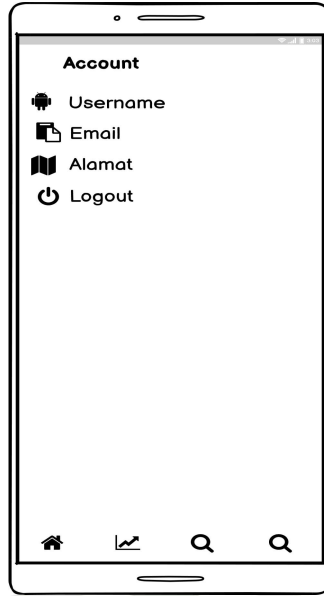

Gambar 4. 46 Perancangan *Interface* Halaman Akun User Pelanggan

27. Perancangan *Interface* Halaman Profile Restoran

Gambar 4.47 merupakan perancangan tampilan halaman profile restoran pada aplikasi reservasi restoran ikan kopiek ndak batulang berbasis *mobile*.

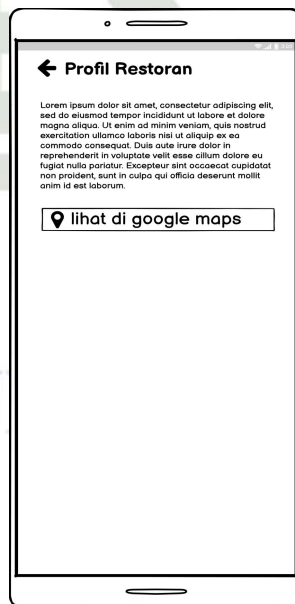

Gambar 4. 47 Perancangan *Interface* Halaman Profile Restoran

- Hak Cipta Dilindungi Undang-Undang
1. Dilarang mengutip sebagian atau seluruh karya tulis ini tanpa mencantumkan dan menyebutkan sumber:
 - a. Pengutipan hanya untuk kepentingan pendidikan, penelitian, penulisan karya ilmiah, penyusunan laporan, penulisan kritik atau tinjauan suatu masalah.
 - b. Pengutipan tidak merugikan kepentingan yang wajar UIN Suska Riau.
 2. Dilarang mengumunkan dan memperbanyak sebagian atau seluruh karya tulis ini dalam bentuk apapun tanpa izin UIN Suska Riau.

4.7 Implementasi Sistem

Tahapan implementasi merupakan tahapan selanjutnya dari proses perancangan aplikasi *mobile* ini, dan pada tahap ini sistem yang sebelumnya telah melewati tahap-tahap analisis sudah siap untuk digunakan oleh *User*.

4.7.1 Hasil Implementasi Aplikasi *Mobile*

Aplikasi reservasi restoran ikan kopiek ndak batulang berbasis *mobile* akan dikelola oleh administrator. Berikut adalah hasil dari aplikasi *mobile* yang dibangun adalah:

Tampilan Halaman Login

Gambar 4.48 Merupakan tampilan login pada aplikasi reservasi restoran ikan kopiek ndak batulang berbasis *mobile*. Administrator diminta untuk memasukkan *email* dan *password* dengan benar untuk dapat masuk ke halaman utama.

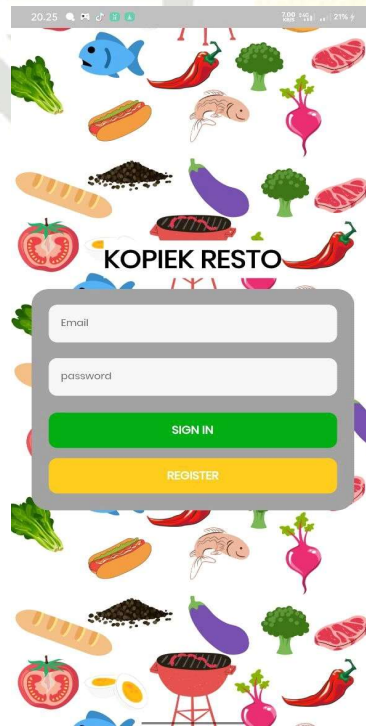

Gambar 4. 48 Tampilan Halaman Login

Hak Cipta Dilindungi Undang-Undang

1. Dilarang mengutip sebagian atau seluruh karya tulis ini tanpa mencantumkan dan menyebutkan sumber:
 - a. Pengutipan hanya untuk kepentingan pendidikan, penelitian, penulisan karya ilmiah, penyusunan laporan, penulisan kritik atau tinjauan suatu masalah.
 - b. Pengutipan tidak merugikan kepentingan yang wajar UIN Suska Riau.
2. Dilarang mengumunkan dan memperbanyak sebagian atau seluruh karya tulis ini dalam bentuk apapun tanpa izin UIN Suska Riau.

Tampilan Halaman Utama

Gambar 4.49 Merupakan halaman utama pada aplikasi reservasi restoran ikan kopiek ndak batulang berbasis *mobile*.

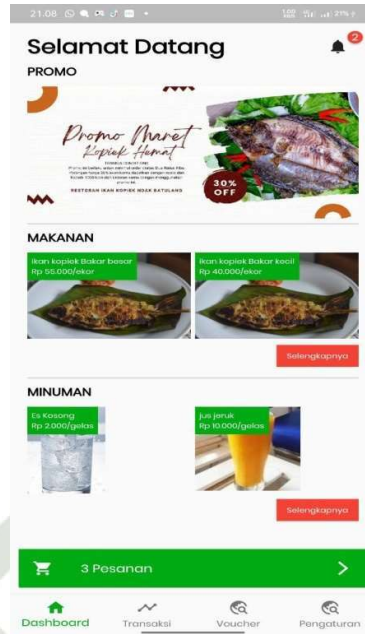

Gambar 4. 49 Tampilan Halaman Utama

3. Tampilan Halaman Menu makanan dan minuman

Gambar 4.50 Merupakan tampilan halaman Menu pada aplikasi reservasi restoran ikan kopiek ndak batulang berbasis *mobile*. Pada tampilan menu makanan dan minuman, administrator dapat melihat data menu makanan dan minuman, menambah data menu makanan dan minuman, mengubah data menu makanan dan minuman, dan menghapus data menu ,makanan dan minuman.

Hak Cipta Dilindungi Undang-Undang

1. Dilarang mengutip sebagian atau seluruh karya tulis ini tanpa mencantumkan dan menyebutkan sumber:
 - a. Pengutipan hanya untuk kepentingan pendidikan, penelitian, penulisan karya ilmiah, penyusunan laporan, penulisan kritik atau tinjauan suatu masalah.
 - b. Pengutipan tidak merugikan kepentingan yang wajar UIN Suska Riau.
2. Dilarang mengumunkan dan memperbanyak sebagian atau seluruh karya tulis ini dalam bentuk apapun tanpa izin UIN Suska Riau.

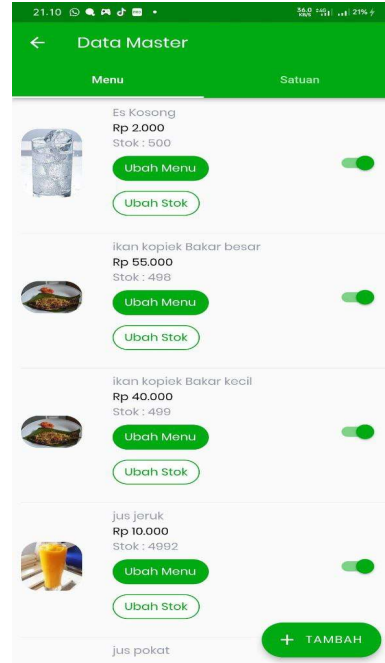

Gambar 4. 50 Tampilan Halaman Menu Makanan dan Minuman

4. Tampilan Halaman Tambah Menu Makanan/Minuman

Gambar 4.51 Merupakan tampilan tambah menu makanan dan minuman pada aplikasi reservasi restoran ikan kopiek ndak batulang berbasis *mobile*.

Hak Cipta Dilindungi Undang-Undang

1. Dilarang mengutip sebagian atau seluruh karya tulis ini tanpa mencantumkan dan menyebutkan sumber:
 - a. Pengutipan hanya untuk kepentingan pendidikan, penelitian, penulisan karya ilmiah, penyusunan laporan, penulisan kritik atau tinjauan suatu masalah.
 - b. Pengutipan tidak merugikan kepentingan yang wajar UIN Suska Riau.
2. Dilarang mengumumkan dan memperbanyak sebagian atau seluruh karya tulis ini dalam bentuk apapun tanpa izin UIN Suska Riau.

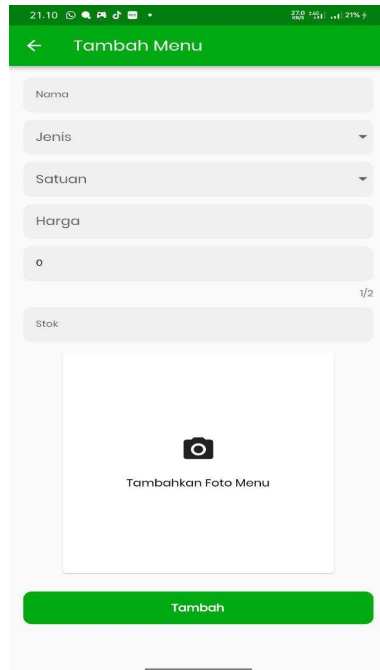

Gambar 4. 51 Tampilan Halaman Tambah Menu Makanan/Minuman

5. Tampilan Halaman Ubah Menu Makanan/Minuman

Gambar 4.52 Merupakan tampilan ubah menu makanan dan minuman pada aplikasi reservasi restoran ikan kopiek ndak batulang berbasis *mobile*.

Hak Cipta Dilindungi Undang-Undang

1. Dilarang mengutip sebagian atau seluruh karya tulis ini tanpa mencantumkan dan menyebutkan sumber:
 - a. Pengutipan hanya untuk kepentingan pendidikan, penelitian, penulisan karya ilmiah, penyusunan laporan, penulisan kritik atau tinjauan suatu masalah.
 - b. Pengutipan tidak merugikan kepentingan yang wajar UIN Suska Riau.
2. Dilarang mengumumkan dan memperbanyak sebagian atau seluruh karya tulis ini dalam bentuk apapun tanpa izin UIN Suska Riau.

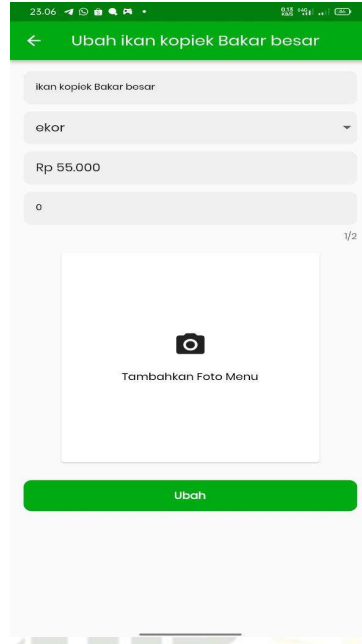

Gambar 4. 52 Tampilan Ubah Menu Makanan/Minuman

6. Tampilan Halaman Ubah Stok Menu

Gambar 4.53 Merupakan tampilan ubah stok menu pada aplikasi reservasi restoran ikan kopiek ndak batulang berbasis *mobile*.

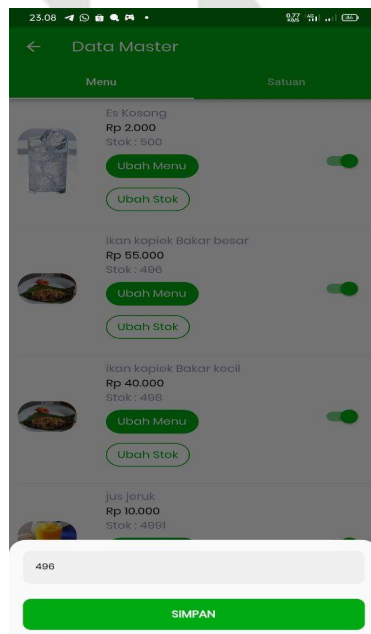

Gambar 4. 53 Tampilan Halaman Ubah Stok Menu

Hak Cipta Dilindungi Undang-Undang

1. Dilarang mengutip sebagian atau seluruh karya tulis ini tanpa mencantumkan dan menyebutkan sumber:
 - a. Pengutipan hanya untuk kepentingan pendidikan, penelitian, penulisan karya ilmiah, penyusunan laporan, penulisan kritik atau tinjauan suatu masalah.
 - b. Pengutipan tidak merugikan kepentingan yang wajar UIN Suska Riau.
2. Dilarang mengumumkan dan memperbanyak sebagian atau seluruh karya tulis ini dalam bentuk apapun tanpa izin UIN Suska Riau.

Tampilan Halaman Pesanan

Gambar 4.54 Merupakan tampilan halaman Pesanan pada aplikasi resservasi restoran ikan kopiek ndak batulang berbasis *mobile*. Pada tampilan pesanan, administrator dapat melihat informasi dan mengkonfirmasi pesanan yang masuk dari pelanggan.

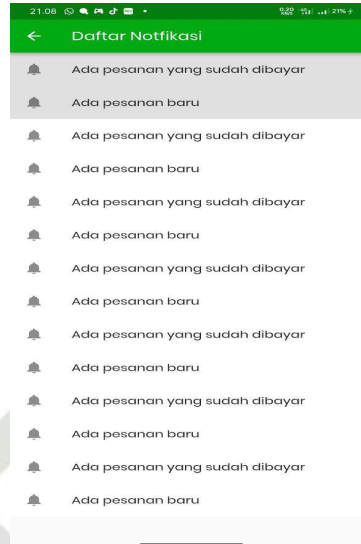

Gambar 4. 54 Tampilan Halaman Pesanan

8. **Tampilan Halaman Transaksi Sudah Bayar**

Gambar 4.55 Merupakan tampilan halaman transaksi “sudah bayar” pada aplikasi reservasi restoran ikan kopiek ndak batulang berbasis *mobile*.

Hak Cipta Dilindungi Undang-Undang

1. Dilarang mengutip sebagian atau seluruh karya tulis ini tanpa mencantumkan dan menyebutkan sumber:
 - a. Pengutipan hanya untuk kepentingan pendidikan, penelitian, penulisan karya ilmiah, penyusunan laporan, penulisan kritik atau tinjauan suatu masalah.
 - b. Pengutipan tidak merugikan kepentingan yang wajar UIN Suska Riau.
2. Dilarang mengumumkan dan memperbanyak sebagian atau seluruh karya tulis ini dalam bentuk apapun tanpa izin UIN Suska Riau.

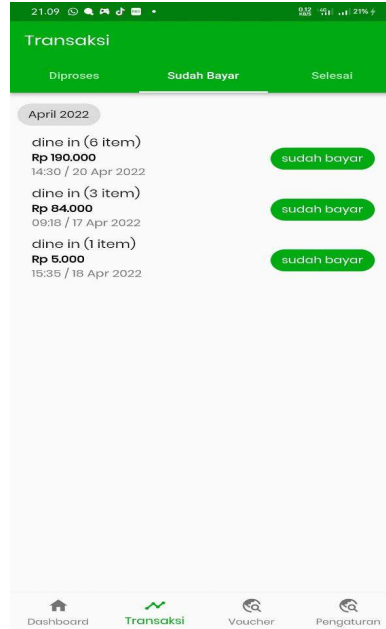

Gambar 4. 55 Tampilan Halaman Traksi Sudah Bayar

9. Tampilan Halaman Transaksi Selesai

Gambar 4.56 Merupakan tampilan halaman transaksi “selesai”, halaman ini menampilkan list transaksi pemesanan yang sudah selesai di proses pihak restoran pada aplikasi reservasi restoran ikan kopiek ndak batulang berbasis *mobile*.

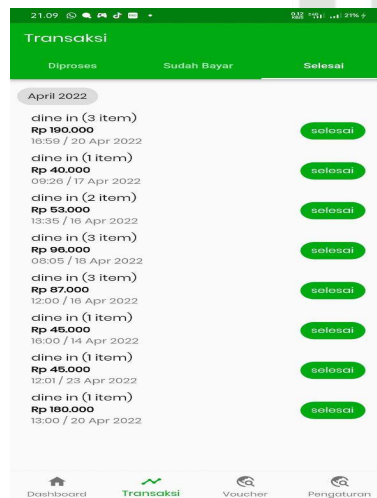

Gambar 4. 56 Tampilan Halaman Transaksi Selesai

Hak Cipta Dilindungi Undang-Undang

1. Dilarang mengutip sebagian atau seluruh karya tulis ini tanpa mencantumkan dan menyebutkan sumber:
 - a. Pengutipan hanya untuk kepentingan pendidikan, penelitian, penulisan karya ilmiah, penyusunan laporan, penulisan kritik atau tinjauan suatu masalah.
 - b. Pengutipan tidak merugikan kepentingan yang wajar UIN Suska Riau.
2. Dilarang mengumumkan dan memperbanyak sebagian atau seluruh karya tulis ini dalam bentuk apapun tanpa izin UIN Suska Riau.

4. Tampilan Halaman Voucher

Gambar 4.57 Merupakan tampilan halaman daftar voucher pada aplikasi reservasi restoran ikan kopiek ndak batulang berbasis *mobile*.

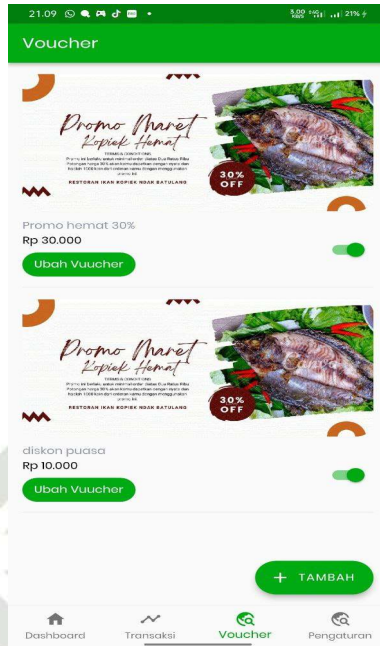

Gambar 4. 57 Tampilan Halaman Voucher

5. Tampilan Halaman Pengaturan

Gambar 4.58 Merupakan tampilan halaman menu pengaturan pada aplikasi reservasi restoran ikan kopiek ndak batulang berbasis *mobile*. Halaman ini menampilkan informasi jadwal restoran, data master dan *profile* restoran.

Hak Cipta Dilindungi Undang-Undang

1. Dilarang mengutip sebagian atau seluruh karya tulis ini tanpa mencantumkan dan menyebutkan sumber:
 - a. Pengutipan hanya untuk kepentingan pendidikan, penelitian, penulisan karya ilmiah, penyusunan laporan, penulisan kritik atau tinjauan suatu masalah.
 - b. Pengutipan tidak merugikan kepentingan yang wajar UIN Suska Riau.
2. Dilarang mengumunkan dan memperbanyak sebagian atau seluruh karya tulis ini dalam bentuk apapun tanpa izin UIN Suska Riau.

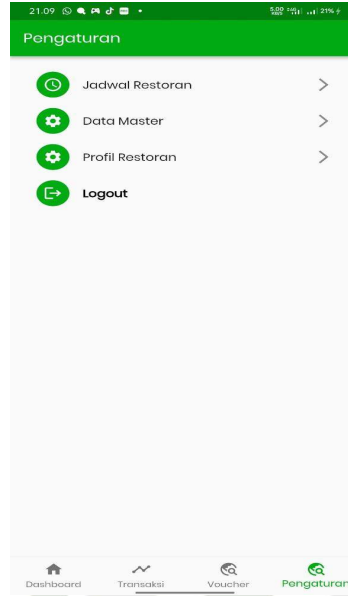

Gambar 4. 58 Tampilan Halaman Pengaturan

12. Tampilan Halaman Tambah Voucher

Gambar 4.59 Merupakan tampilan halaman tambah voucher pada aplikasi reservasi restoran ikan kopiek ndak batulang berbasis *mobile*.

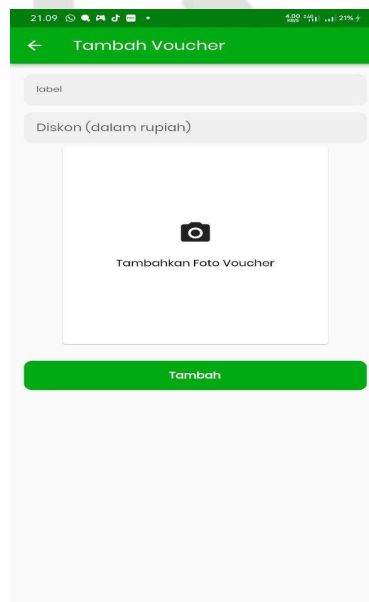

Gambar 4. 59 Tampilan Halaman Tambah Voucher

Hak Cipta Dilindungi Undang-Undang

1. Dilarang mengutip sebagian atau seluruh karya tulis ini tanpa mencantumkan dan menyebutkan sumber:
 - a. Pengutipan hanya untuk kepentingan pendidikan, penelitian, penulisan karya ilmiah, penyusunan laporan, penulisan kritik atau tinjauan suatu masalah.
 - b. Pengutipan tidak merugikan kepentingan yang wajar UIN Suska Riau.
2. Dilarang mengumumkan dan memperbanyak sebagian atau seluruh karya tulis ini dalam bentuk apapun tanpa izin UIN Suska Riau.

3. Tampilan Halaman Jadwal Restoran

Gambar 4.60 Merupakan tampilan halaman jadwal restoran pada aplikasi reservasi restoran ikan kopiek ndak batulang. Pada tampilan halaman jadwal restoran, administrator dapat melihat jadwal buka dan tutup restoran, menambah jadwal buka dan tutup restoran, mengedit jadwal buka tutup restoran.

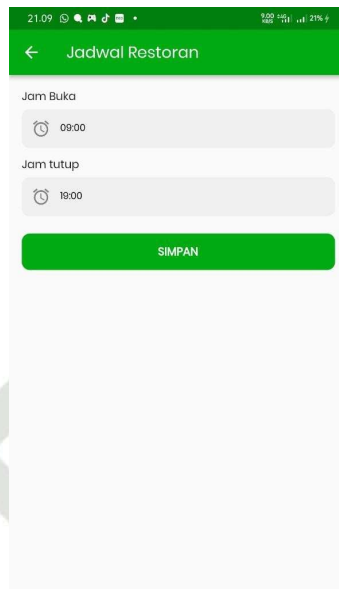

Gambar 4. 60 Tampilan Halaman Jadwal Restoran

4. Tampilan Halaman Profile Restoran

Gambar 4.61 Merupakan tampilan halaman Profile restoran pada aplikasi reservasi restoran ikan kopiek ndak batulang berbasis *mobile*.

Hak Cipta Dilindungi Undang-Undang

1. Dilarang mengutip sebagian atau seluruh karya tulis ini tanpa mencantumkan dan menyebutkan sumber:
 - a. Pengutipan hanya untuk kepentingan pendidikan, penelitian, penulisan karya ilmiah, penyusunan laporan, penulisan kritik atau tinjauan suatu masalah.
 - b. Pengutipan tidak merugikan kepentingan yang wajar UIN Suska Riau.
2. Dilarang mengumumkan dan memperbanyak sebagian atau seluruh karya tulis ini dalam bentuk apapun tanpa izin UIN Suska Riau.



Gambar 4. 61 Tampilan Halaman Profile Restoran

15. Tampilan Halaman Register Pelanggan

Gambar 4.62 Merupakan tampilan halaman Register pelanggan pada aplikasi reservasi restoran ikan kopiek ndak batulang berbasis *mobile*.

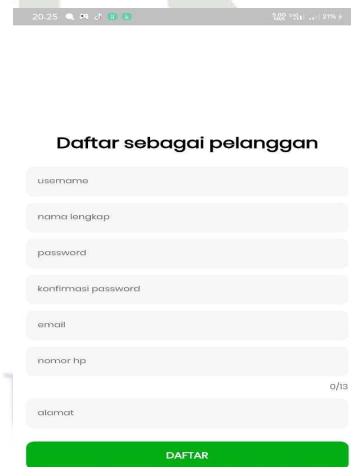

Gambar 4. 62 Tampilan Halaman Resgister Pelanggan

Hak Cipta Dilindungi Undang-Undang

1. Dilarang mengutip sebagian atau seluruh karya tulis ini tanpa mencantumkan dan menyebutkan sumber:
 - a. Pengutipan hanya untuk kepentingan pendidikan, penelitian, penulisan karya ilmiah, penyusunan laporan, penulisan kritik atau tinjauan suatu masalah.
 - b. Pengutipan tidak merugikan kepentingan yang wajar UIN Suska Riau.
2. Dilarang mengumumkan dan memperbanyak sebagian atau seluruh karya tulis ini dalam bentuk apapun tanpa izin UIN Suska Riau.

16. Tampilan Halaman Utama Pelanggan

Gambar 4.63 Merupakan tampilan halaman utama pada aplikasi reservasi restoran ikan kopiek ndak batulang berbasis *mobile*.

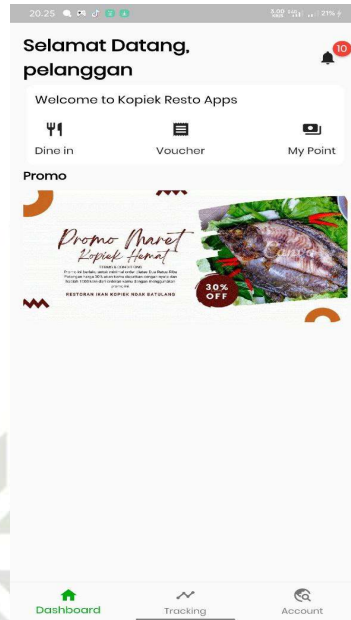

Gambar 4. 63 Tampilan Halaman Utama Pelanggan

17. Tampilan Halaman Reservasi

Gambar 4.64 Merupakan tampilan halaman Reservasi pada aplikasi reservasi restoran ikan kopiek ndak batulang berbasis *mobile*. pada halaman ini pelanggan dapat menginputkan jumlah pelanggan, jadwal yang ingin di *booking*, dan waktu.

Hak Cipta Dilindungi Undang-Undang

1. Dilarang mengutip sebagian atau seluruh karya tulis ini tanpa mencantumkan dan menyebutkan sumber:
 - a. Pengutipan hanya untuk kepentingan pendidikan, penelitian, penulisan karya ilmiah, penyusunan laporan, penulisan kritik atau tinjauan suatu masalah.
 - b. Pengutipan tidak merugikan kepentingan yang wajar UIN Suska Riau.
2. Dilarang mengumumkan dan memperbanyak sebagian atau seluruh karya tulis ini dalam bentuk apapun tanpa izin UIN Suska Riau.

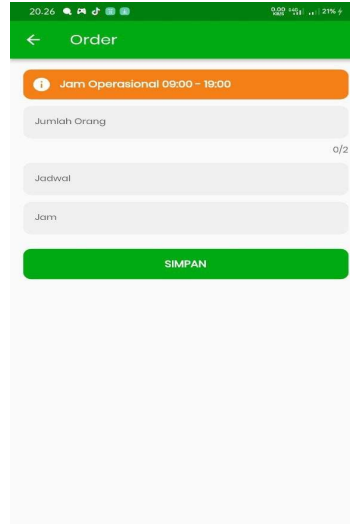

Gambar 4. 64 Tampilan Halaman Reservasi

18. Tampilan Halaman Pilih Menu

Gambar 4.65 Merupakan tampilan halaman pilih menu pada aplikasi reservasi restoran ikan kopiek ndak batulang berbasis *mobile*. pada halaman ini pelanggan dapat menginputkan pilihan menu makanan, dan minuman dalam proses reservasi.

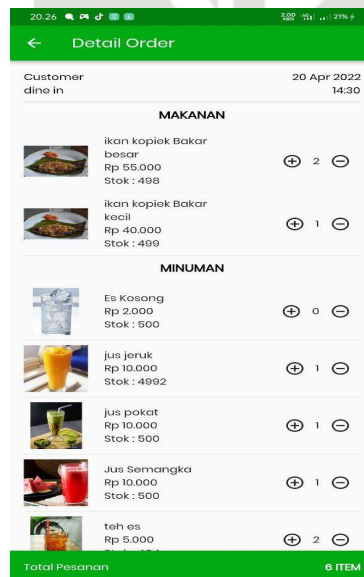

Gambar 4. 65 Tampilan Halaman Pilih Menu

Hak Cipta Dilindungi Undang-Undang

1. Dilarang mengutip sebagian atau seluruh karya tulis ini tanpa mencantumkan dan menyebutkan sumber:
 - a. Pengutipan hanya untuk kepentingan pendidikan, penelitian, penulisan karya ilmiah, penyusunan laporan, penulisan kritik atau tinjauan suatu masalah.
 - b. Pengutipan tidak merugikan kepentingan yang wajar UIN Suska Riau.
2. Dilarang mengumpukan dan memperbanyak sebagian atau seluruh karya tulis ini dalam bentuk apapun tanpa izin UIN Suska Riau.

19. Tampilan Halaman List pesanan Menu

Gambar 4.66 Merupakan tampilan halaman list pesanan menu pada aplikasi reservasi restoran ikan kopiek ndak batulang berbasis *mobile*.

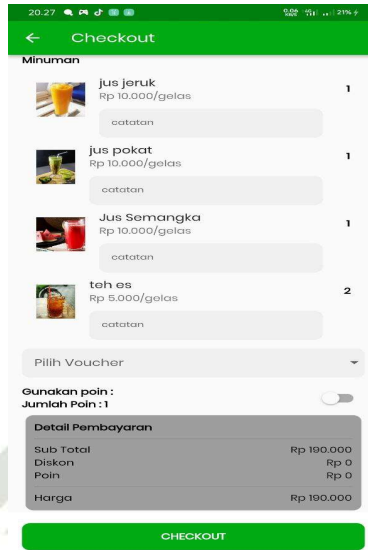

Gambar 4. 66 Tampilan Halaman List Pesanan Menu

20. Tampilan Halaman *Invoice* Pemesanan

Gambar 4.67 Merupakan tampilan halaman *invoice* pemesanan pada aplikasi reservasi restoran ikan kopiek ndak batulang berbasis *mobile*.



Gambar 4. 67 Tampilan Halaman Invoice Pemesanan

Hak Cipta Dilindungi Undang-Undang

1. Dilarang mengutip sebagian atau seluruh karya tulis ini tanpa mencantumkan dan menyebutkan sumber:
 - a. Pengutipan hanya untuk kepentingan pendidikan, penelitian, penulisan karya ilmiah, penyusunan laporan, penulisan kritik atau tinjauan suatu masalah.
 - b. Pengutipan tidak merugikan kepentingan yang wajar UIN Suska Riau.
2. Dilarang mengumumkan dan memperbanyak sebagian atau seluruh karya tulis ini dalam bentuk apapun tanpa izin UIN Suska Riau.

1. Tampilan Halaman Pilihan Metode Pembayaran

Gambar 4.68 Merupakan tampilan halaman pilih metode pembayaran pada aplikasi reservasi restoran ikan kopiek ndak batulang berbasis *mobile*. pada halaman ini pelanggan dapat memilih metode pembayaran, untuk melakukan proses pembayaran.

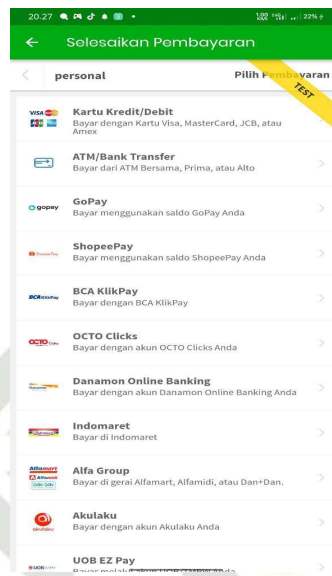

Gambar 4. 68 Tampilan Halaman Pilihan Metode Pembayaran

2. Tampilan Halaman *Rules* Pembayaran

Gambar 4.69 Merupakan tampilan halaman *rules* pembayaran pada aplikasi reservasi restoran ikan kopiek ndak batulang berbasis *mobile*.

Hak Cipta Dilindungi Undang-Undang

1. Dilarang mengutip sebagian atau seluruh karya tulis ini tanpa mencantumkan dan menyebutkan sumber:
 - a. Pengutipan hanya untuk kepentingan pendidikan, penelitian, penulisan karya ilmiah, penyusunan laporan, penulisan kritik atau tinjauan suatu masalah.
 - b. Pengutipan tidak merugikan kepentingan yang wajar UIN Suska Riau.
2. Dilarang mengumumkan dan memperbanyak sebagian atau seluruh karya tulis ini dalam bentuk apapun tanpa izin UIN Suska Riau.

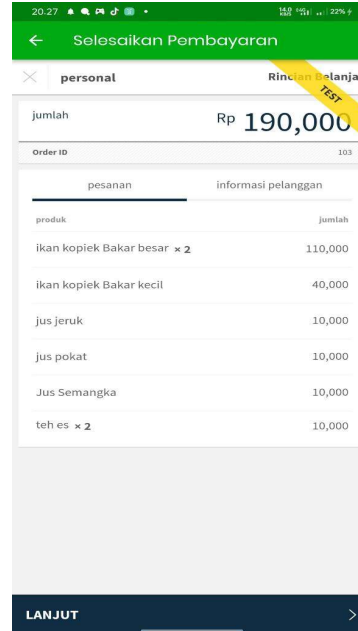

Gambar 4. 69 Tampilan Halaman *Rules* Pembayaran

23. Tampilan Halaman Voucher Pelanggan

Gambar 4.70 Merupakan tampilan halaman Voucher Pelanggan pada aplikasi reservasi restoran ikan kopiek ndak batulang berbasis *mobile*.

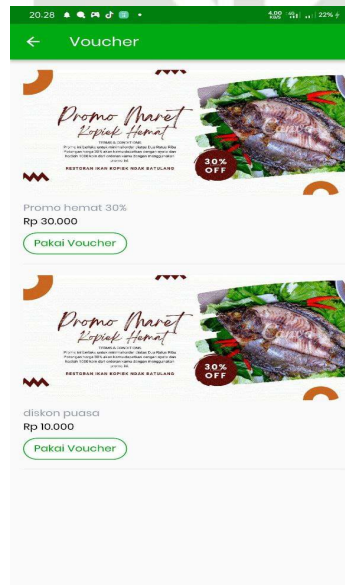

Gambar 4. 70 Tampilan Halaman Voucher Pelanggan

Hak Cipta Dilindungi Undang-Undang

1. Dilarang mengutip sebagian atau seluruh karya tulis ini tanpa mencantumkan dan menyebutkan sumber:
 - a. Pengutipan hanya untuk kepentingan pendidikan, penelitian, penulisan karya ilmiah, penyusunan laporan, penulisan kritik atau tinjauan suatu masalah.
 - b. Pengutipan tidak merugikan kepentingan yang wajar UIN Suska Riau.
2. Dilarang mengumumkan dan memperbanyak sebagian atau seluruh karya tulis ini dalam bentuk apapun tanpa izin UIN Suska Riau.

24. Tampilan Halaman Poin Pelanggan

Gambar 4.71 Merupakan tampilan halaman poin pelanggan pada aplikasi reservasi restoran ikan kopiek ndak batulang berbasis *mobile*.

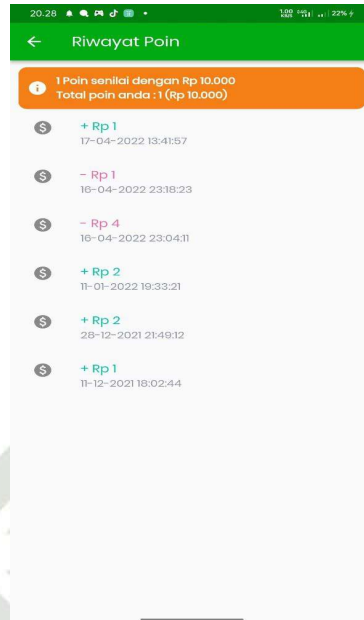

Gambar 4. 71 Tampilan Halaman Poin Pelanggan

25. Tampilan Halaman *Tracking* Pesanan Pelanggan

Gambar 4.72 Merupakan tampilan halaman *Tracking* pesanan pelanggan pada aplikasi reservasi restoran ikan kopiek ndak batulang berbasis *mobile*.

Hak Cipta Dilindungi Undang-Undang

1. Diarangi mengutip sebagian atau seluruh karya tulis ini tanpa mencantumkan dan menyebutkan sumber:
 - a. Pengutipan hanya untuk kepentingan pendidikan, penelitian, penulisan karya ilmiah, penyusunan laporan, penulisan kritik atau tinjauan suatu masalah.
 - b. Pengutipan tidak merugikan kepentingan yang wajar UIN Suska Riau.
2. Diarangi mengumpukan dan memperbanyak sebagian atau seluruh karya tulis ini dalam bentuk apapun tanpa izin UIN Suska Riau.

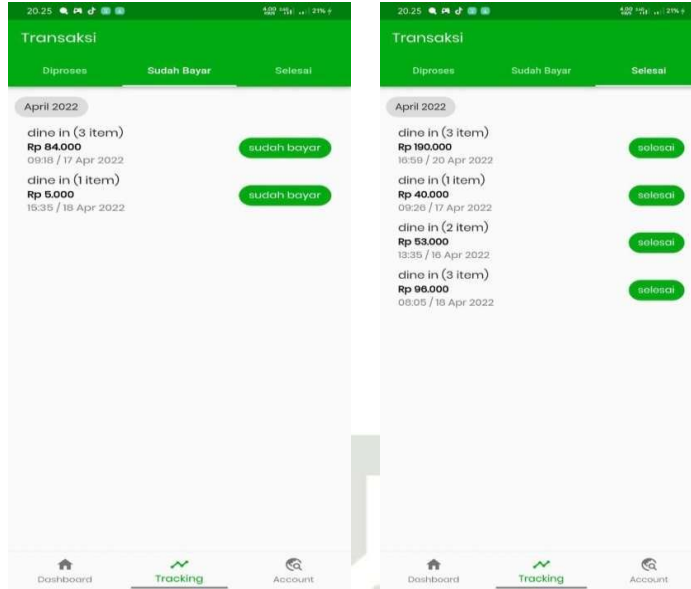

Gambar 4. 72 Tampilan Halaman Tracking Pesanan Pelanggan

26. Tampilan Halaman Akun Pelanggan

Gambar 4.73 Merupakan tampilan halaman akun pelanggan pada aplikasi reservasi restoran ikan kopiek ndak batulang berbasis *mobile*.

Hak Cipta Dilindungi Undang-Undang

1. Dilarang mengutip sebagian atau seluruh karya tulis ini tanpa mencantumkan dan menyebutkan sumber:
 - a. Pengutipan hanya untuk kepentingan pendidikan, penelitian, penulisan karya ilmiah, penyusunan laporan, penulisan kritik atau tinjauan suatu masalah.
 - b. Pengutipan tidak merugikan kepentingan yang wajar UIN Suska Riau.
2. Dilarang mengumunkan dan memperbanyak sebagian atau seluruh karya tulis ini dalam bentuk apapun tanpa izin UIN Suska Riau.

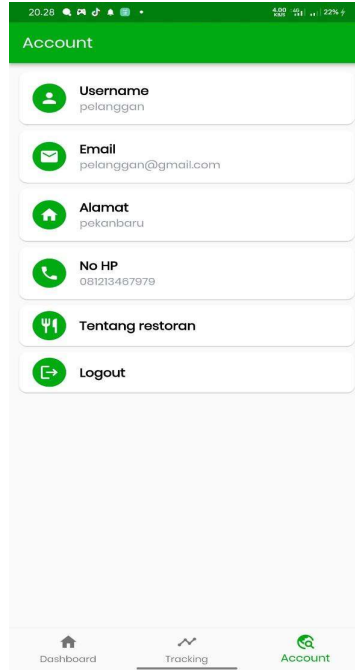

Gambar 4. 73 Tampilan Halaman Akun Pelanggan

27. Tampilan Halaman *Profile* Restoran

Gambar 4.74 Merupakan tampilan halaman *profile* restoran pada aplikasi reservasi restoran ikan kopiek ndak batulang berbasis *mobile*.

Hak Cipta Dilindungi Undang-Undang

1. Dilarang mengutip sebagian atau seluruh karya tulis ini tanpa mencantumkan dan menyebutkan sumber:
 - a. Pengutipan hanya untuk kepentingan pendidikan, penelitian, penulisan karya ilmiah, penyusunan laporan, penulisan kritik atau tinjauan suatu masalah.
 - b. Pengutipan tidak merugikan kepentingan yang wajar UIN Suska Riau.
2. Dilarang mengumpukan dan memperbanyak sebagian atau seluruh karya tulis ini dalam bentuk apapun tanpa izin UIN Suska Riau.



Gambar 4. 74 Tampilan Halaman *Profile Restoran*

4.8 Pengujian Sistem

Tahap pengujian merupakan langkah yang dilakukan untuk menguji apakah sistem yang telah dibangun apakah telah sesuai dengan tujuan dan dapat diimplementasikan dengan baik. Tahap pengujian ini terdiri dari 2 tahapan, yaitu IV-2 pengujian *Black Box* dan pengujian *User Acceptance Test (UAT)*.

4.8.1 Pengujian Aplikasi dengan *Blackbox*

Pengujian *black box* bertujuan untuk mengetahui hasil dan fitur yang diberikan oleh sistem sudah berjalan sesuai dengan harapan. Berikut merupakan pengujian yang telah dilakukan.

Halaman *Login*

Tabel berikut ini menjelaskan pengujian pada *login* dengan hak akses sebagai administrator.

Tabel 4. 20 Pengujian *Blackbox*

Deskripsi	Pengujian	Masukan	Hasil diinginkan	Hasil Uji
Pengujian halaman Login	Klik tombol <i>login</i>	Input <i>Username</i> dan <i>password</i>	<i>User</i> berhasil masuk kedalam sistem	Berhasil
		Input <i>email</i> dan <i>password</i> yang tidak sesuai	Sistem menampilkan kembali halaman <i>login</i>	Berhasil
		Input <i>Username</i> dan <i>Password</i> yang salah	Sistem menampilkan informasi <i>Username</i> dan <i>Password</i> Salah	Berhasil
		Input <i>Username</i> benar dan <i>Password</i> yang salah	Sistem menampilkan informasi <i>Username</i> dan <i>Password</i> Salah	Berhasil
		Input <i>Username</i> salah dan <i>Password</i> yang benar	Sistem menampilkan informasi <i>Username</i> dan <i>Password</i> Salah	Berhasil

Hak Cipta Dilindungi Undang-Undang

1. Dilarang mengutip sebagian atau seluruh karya tulis ini tanpa mencantumkan dan menyebutkan sumber:
 - a. Pengutipan hanya untuk kepentingan pendidikan, penelitian, penulisan karya ilmiah, penyusunan laporan, penulisan kritik atau tinjauan suatu masalah.
 - b. Pengutipan tidak merugikan kepentingan yang wajar UIN Suska Riau.
2. Dilarang mengumumkan dan memperbanyak sebagian atau seluruh karya tulis ini dalam bentuk apapun tanpa izin UIN Suska Riau.

Halaman Utama Administrator

Tabel berikut ini menjelaskan hasil dari pengujian halaman utama administrator.

Tabel 4. 21 Pengujian Halaman Utama

Deskripsi	Pengujian	Masukan	Hasil diinginkan	Hasil Uji
Pengujian halaman utama	Klik tombol menu yang ada di halaman utama	Klik menu <i>home</i>	Sistem menampilkan <i>dashboard</i> halaman utama	Berhasil
		Klik menu transaksi	Sistem menampilkan halaman list transaksi	Berhasil
		Klik menu voucher	Sistem menampilkan halaman <i>list</i> voucher	Berhasil
		Klik menu pengaturan	Sistem menampilkan halaman menu jadwal restoran, data master, <i>profile</i> restoran	Berhasil
		Klik tombol notifikasi pesanan	Sistem menampilkan halaman <i>list</i> pesanan masuk dari pelanggan	Berhasil

Hak Cipta Dilindungi Undang-Undang

1. Dilarang mengutip sebagian atau seluruh karya tulis ini tanpa mencantumkan dan menyebutkan sumber:
 - a. Pengutipan hanya untuk kepentingan pendidikan, penelitian, penulisan karya ilmiah, penyusunan laporan, penulisan kritik atau tinjauan suatu masalah.
 - b. Pengutipan tidak merugikan kepentingan yang wajar UIN Suska Riau.
2. Dilarang mengumumkan dan memperbanyak sebagian atau seluruh karya tulis ini dalam bentuk apapun tanpa izin UIN Suska Riau.

Halaman Menu Makanan

Tabel berikut ini menjelaskan hasil dari pengujian halaman data makanan.

Tabel 4. 22 Menu Makanan

Deskripsi	Pengujian	Masukan	Hasil diinginkan	Hasil Uji
Pengujian halaman data makanan	Klik tombol selengkapnya pada menu makanan	Klik tombol tambah	Sistem menampilkan halaman untuk menambah item makanan	Berhasil
		Klik tombol ubah menu	Sistem menampilkan halaman untuk mengubah isi menu makanan	Berhasil
		Klik tombol ubah stok	Sistem menampilkan halaman untuk mengubah jumlah stok menu makanan	Berhasil
		Klik tombol adjust	Sistem akan menampilkan menu makanan pada halaman menu <i>User</i> pelanggan	Berhasil

Hak Cipta Dilindungi Undang-Undang

1. Dilarang mengutip sebagian atau seluruh karya tulis ini tanpa mencantumkan dan menyebutkan sumber:
 - a. Pengutipan hanya untuk kepentingan pendidikan, penelitian, penulisan karya ilmiah, penyusunan laporan, penulisan kritik atau tinjauan suatu masalah.
 - b. Pengutipan tidak merugikan kepentingan yang wajar UIN Suska Riau.
2. Dilarang mengumumkan dan memperbanyak sebagian atau seluruh karya tulis ini dalam bentuk apapun tanpa izin UIN Suska Riau.

Halaman Menu Minuman

Tabel berikut ini menjelaskan hasil dari pengujian halaman data minuman.

Tabel 4. 23 Menu Minuman

Deskripsi	Pengujian	Masukan	Hasil diinginkan	Hasil Uji
Pengujian halaman Menu Minuman	Klik tombol tombol selengkapnya pada menu minuman	Klik buton tambah	Sistem menampilkan halaman untuk menambah item minuman	Berhasil
		Klik ubah menu	Sistem menampilkan halaman untuk mengubah isi minuman	Berhasil
		Klik “Ubah” dengan form ubah menu yang kosong	Sistem menampilkan informasi”data harus diisi” pada form ubah menu dengan	Berhasil
		Klik tombol ubah stok	Sistem menampilkan halaman untuk mengubah jumlah stok minuman	Berhasil
		Klik tombol adjust	Sistem akan menampilkan menu minuman pada halaman <i>User</i> pelanggan	Berhasil

Hak Cipta Dilindungi Undang-Undang

1. Dilarang mengutip sebagian atau seluruh karya tulis ini tanpa mencantumkan dan menyebutkan sumber:
 - a. Pengutipan hanya untuk kepentingan pendidikan, penelitian, penulisan karya ilmiah, penyusunan laporan, penulisan kritik atau tinjauan suatu masalah.
 - b. Pengutipan tidak merugikan kepentingan yang wajar UIN Suska Riau.
2. Dilarang mengumumkan dan memperbanyak sebagian atau seluruh karya tulis ini dalam bentuk apapun tanpa izin UIN Suska Riau.

Halaman Kelola Pesanan

Tabel berikut ini menjelaskan hasil dari pengujian halaman informasi Orderan.

Tabel 4. 24 Kelola Pesanan

Deskripsi	Pengujian	Masukan	Hasil diinginkan	Hasil Uji
Pengujian halaman kelola pesanan	Klik icon notifikasi pesanan	Klik tombol selesaikan pesanan	Sistem menampilkan informasi bahwa pesanan telah selesai di konfirmasi admin	Berhasil
		Tidak klik tombol selesaikan pesanan	Sistem tidak akan menampilkan informasi pada akun pelanggan bahwa pesanan sedang di proses	Berhasil

Hak Cipta Dilindungi Undang-Undang

1. Dilarang mengutip sebagian atau seluruh karya tulis ini tanpa mencantumkan dan menyebutkan sumber:
 - a. Pengutipan hanya untuk kepentingan pendidikan, penelitian, penulisan karya ilmiah, penyusunan laporan, penulisan kritik atau tinjauan suatu masalah.
 - b. Pengutipan tidak merugikan kepentingan yang wajar UIN Suska Riau.
2. Dilarang mengumumkan dan memperbanyak sebagian atau seluruh karya tulis ini dalam bentuk apapun tanpa izin UIN Suska Riau.

Hak Cipta Dilindungi Undang-Undang

1. Dilarang mengutip sebagian atau seluruh karya tulis ini tanpa mencantumkan dan menyebutkan sumber:
 - a. Pengutipan hanya untuk kepentingan pendidikan, penelitian, penulisan karya ilmiah, penyusunan laporan, penulisan kritik atau tinjauan suatu masalah.
 - b. Pengutipan tidak merugikan kepentingan yang wajar UIN Suska Riau.
2. Dilarang mengumumkan dan memperbanyak sebagian atau seluruh karya tulis ini dalam bentuk apapun tanpa izin UIN Suska Riau.

Halaman Transaksi Pemesanan

Tabel berikut ini menjelaskan hasil pengujian halaman transaksi pemesanan oleh admin.

Tabel 4. 25 Transaksi Pemesanan

Deskripsi	Pengujian	Masukan	Hasil diinginkan	Hasil Uji
Pengujian halaman transaksi pemesanan	Klik menu transaksi	Klik tobo “sudah bayar”	Sistem menampilkan halaman detail order yang sudah dibayar	Berhasil
		Klik tombol “selesaikan pesanan”	Sistem akan menampilkan informasi pesanan telah dikonfirmasi oleh admin	Berhasil
		Klik tombol “selesai”	Sistem akan menampilkan halaman detail order yang sudah selesai di konfirmasi admin	Berhasil

Halaman Kelola Voucher

Tabel berikut ini menjelaskan hasil dari pengujian halaman kelola voucher pada admin.

Tabel 4. 26 Kelola Voucher

Deskripsi	Pengujian	Masukan	Hasil diinginkan	Hasil Uji
Pengujian halaman	Klik menu voucher	Klik tombol tambah	Sistem menampilkan	Berhasil

Hak Cipta Dilindungi Undang-Undang

1. Dilarang mengutip sebagian atau seluruh karya tulis ini tanpa mencantumkan dan menyebutkan sumber:
 - a. Pengutipan hanya untuk kepentingan pendidikan, penelitian, penulisan karya ilmiah, penyusunan laporan, penulisan kritik atau tinjauan suatu masalah.
 - b. Pengutipan tidak merugikan kepentingan yang wajar UIN Suska Riau.
2. Dilarang mengumumkan dan memperbanyak sebagian atau seluruh karya tulis ini dalam bentuk apapun tanpa izin UIN Suska Riau.

kelola voucher			halaman untuk menambah voucher	
		Klik tombol simpan pada form tambah voucher	Sistem akan menampilkan voucher yang baru ditambahkan	Berhasil
		Klik tombol ubah voucher	Sistem akan menampilkan halaman ubah voucher	Berhasil
		Klik tombol ubah pada halaman form ubah voucher	Sistem akan menampilkan tampilan voucher yang sudah di edit	Berhasil

8. Halaman Kelola Menu Pengaturan

Tabel berikut ini menjelaskan hasil dari pengujian halaman kelola menu pengaturan oleh admin.

Tabel 4. 27 Kelola Menu Pengaturan

Deskripsi	Pengujian	Masukan	Hasil diinginkan	Hasil Uji
Pengujian halaman kelola menu pengaturan	Klik menu pengaturan	Klik menu jadwal restoran	Sistem menampilkan halaman jadwal restoran	Berhasil
		Klik menu data master	Sistem akan menampilkan halaman data makanan dan minuman	Berhasil
		Klik menu profil	Sistem akan menampilkan	Berhasil

Hak Cipta Dilindungi Undang-Undang

1. Dilarang mengutip sebagian atau seluruh karya tulis ini tanpa mencantumkan dan menyebutkan sumber:
 - a. Pengutipan hanya untuk kepentingan pendidikan, penelitian, penulisan karya ilmiah, penyusunan laporan, penulisan kritik atau tinjauan suatu masalah.
 - b. Pengutipan tidak merugikan kepentingan yang wajar UIN Suska Riau.
2. Dilarang mengumumkan dan memperbanyak sebagian atau seluruh karya tulis ini dalam bentuk apapun tanpa izin UIN Suska Riau.

	restoran	halaman profil restoran	
--	----------	-------------------------	--

Halaman Jadwal Restoran

Tabel berikut ini menjelaskan hasil dari pengujian halaman informasi Orderan.

Tabel 4. 28 Jadwal Restoran

Deskripsi	Pengujian	Masukan	Hasil diinginkan	Hasil Uji
Pengujian halaman jadwal restoran	Klik menu jadwal restoran	Isi kolom jadwal buka dan tutup restoran	Sistem menampilkan jadwal restoran yang telah di inputkan	Berhasil

10. Halaman Kelola Data Master

Tabel berikut ini menjelaskan hasil dari pengujian halaman kelola data master oleh admin.

Tabel 4. 29 Kelola Data Data Master

Deskripsi	Pengujian	Masukan	Hasil diinginkan	Hasil Uji
Pengujian halaman kelola data master	Klik menu data master	Klik tambah	Sistem menampilkan halaman form tambah data master	Berhasil
		Klik ubah menu	Sistem akan menampilkan form ubah menu	Berhasil
		Klik tombol ubah pada form ubah	Sistem menampilkan halaman	Berhasil

Hak Cipta Dilindungi Undang-Undang

1. Dilarang mengutip sebagian atau seluruh karya tulis ini tanpa mencantumkan dan menyebutkan sumber:
 - a. Pengutipan hanya untuk kepentingan pendidikan, penelitian, penulisan karya ilmiah, penyusunan laporan, penulisan kritik atau tinjauan suatu masalah.
 - b. Pengutipan tidak merugikan kepentingan yang wajar UIN Suska Riau.
2. Dilarang mengumunkan dan memperbanyak sebagian atau seluruh karya tulis ini dalam bentuk apapun tanpa izin UIN Suska Riau.

	menu	menu yang sudah di ubah	
	Klik tombol ubah stok	Sistem akan menampilkan form ubah jumlah stok	Berhasil
	Klik tombol simpan pada form ubah stok menu	Sistem akan menampilkan informasi stok menu berhasil diubah	Berhasil

11. Halaman Kelola *Profile* Restoran

Tabel berikut ini menjelaskan hasil dari pengujian halaman kelola *profile*

Tabel 4. 30 Kelola Profile Restoran

Deskripsi	Pengujian	Masukan	Hasil diinginkan	Hasil Uji
Pengujian halaman kelola profil restoran	Klik menu profil restoran	Isi form profil restoran dan klik tombol simpan	Sistem menampilkan halaman profil restoran pada tampilan <i>User</i> pelanggan	Berhasil

12. Halaman Register Pelanggan

Tabel berikut ini menjelaskan hasil dari pengujian halaman register pelanggan.

Hak Cipta Dilindungi Undang-Undang

1. Dilarang mengutip sebagian atau seluruh karya tulis ini tanpa mencantumkan dan menyebutkan sumber:
 - a. Pengutipan hanya untuk kepentingan pendidikan, penelitian, penulisan karya ilmiah, penyusunan laporan, penulisan kritik atau tinjauan suatu masalah.
 - b. Pengutipan tidak merugikan kepentingan yang wajar UIN Suska Riau.
2. Dilarang mengumumkan dan memperbanyak sebagian atau seluruh karya tulis ini dalam bentuk apapun tanpa izin UIN Suska Riau.

Tabel 4. 31 Halaman Register Pelanggan

Deskripsi	Pengujian	Masukan	Hasil diinginkan	Hasil Uji
Pengujian halaman register pelanggan	Klik tombol register	Masukkan <i>Username</i> , nama lengkap, password, email, nomor Hp, alamat	<i>User</i> berhasil registrasi akun	Berhasil
		Tidak menginputkan salah satu kolom pada form register	Sistem menampilkan informasi “Lengkapi Data”	Berhasil

13. Halaman Utama *User* Pelanggan

Tabel berikut ini menjelaskan hasil dari pengujian halaman utama *User* pelanggan.

Tabel 4. 32 Halaman Utama *User* Pelanggan

Deskripsi	Pengujian	Masukan	Hasil diinginkan	Hasil Uji
Pengujian halaman utama <i>User</i> pelanggan	Klik tombol menu yang ada di halaman home	Klik menu home	Sistem menampilkan halaman utama	Berhasil
		Klik menu <i>tracking</i>	Sistem menampilkan halaman transaksi <i>User</i> (pelanggan) dengan status “sudah bayar dan “selesai”	Berhasil
		Klik tombol “sudah bayar”	Sistem menampilkan halaman detail order	

© Hak cipta milik UIN Suska Riau	Klik tombol “selesai”	Sistem menampilkan halaman detail order yang sudah di konfirmasi admin restoran	Berhasil
	Klik menu <i>account</i>	Sistem menampilkan informasi akun <i>User</i> (pelanggan)	Berhasil
	Klik menu tentang restoran	Sistem menampilkan halaman informasi profile restoran	Berhasil
	Klik menu Reservasi	Sistem menampilkan halaman reservasi menu dan tempat	Berhasil

14. Halaman Reservasi

Tabel berikut ini menjelaskan hasil dari pengujian halaman reservasi *User* pelanggan.

Tabel 4. 33 Halaman reservasi

Deskripsi	Pengujian	Masukan	Hasil diinginkan	Hasil Uji
Pengujian halaman reservasi	Klik menu Dine In	Isi form dengan jumlah orang, jadwal, jam	<i>User</i> berhasil menginputkan data	Berhasil
		klik tombol simpan	Sistem menampilkan halaman menu	Berhasil

- Hak Cipta Dilindungi Undang-Undang**
1. Dilarang mengutip sebagian atau seluruh karya tulis ini tanpa mencantumkan dan menyebutkan sumber:
 - a. Pengutipan hanya untuk kepentingan pendidikan, penelitian, penulisan karya ilmiah, penyusunan laporan, penulisan kritik atau tinjauan suatu masalah.
 - b. Pengutipan tidak merugikan kepentingan yang wajar UIN Suska Riau.
 2. Dilarang mengumumkan dan memperbanyak sebagian atau seluruh karya tulis ini dalam bentuk apapun tanpa izin UIN Suska Riau.

		makanan dan minuman	
	Pilih menu makanan dan minuman	<i>User</i> berhasil menambahkan pesanan menu makanan dan minuman	Berhasil
	Klik tombol checkout	Sistem menampilkan halaman detail order	Berhasil
	Klik menu <i>checkout</i>	Sistem menampilkan halaman pilihan metode pembayaran	Berhasil
	Pilih salah satu metode pembayaran	Sistem menampilkan halaman rules pembayaran	Berhasil
	Simpan kode pembayaran	<i>User</i> berhasil melakukan pembayaran	Berhasil

5. Halaman Voucher

Tabel berikut ini menjelaskan hasil dari pengujian halaman voucher *User* pelanggan.

Tabel 4. 34 Halaman voucher

Deskripsi	Pengujian	Masukan	Hasil diinginkan	Hasil Uji
Pengujian halaman voucher	Klik menu voucher	Klik tombol pakai voucher	<i>User</i> berhasil mengklaim voucher	Berhasil

Hak Cipta Dilindungi Undang-Undang

1. Dilarang mengutip sebagian atau seluruh karya tulis ini tanpa mencantumkan dan menyebutkan sumber:
 - a. Pengutipan hanya untuk kepentingan pendidikan, penelitian, penulisan karya ilmiah, penyusunan laporan, penulisan kritik atau tinjauan suatu masalah.
 - b. Pengutipan tidak merugikan kepentingan yang wajar UIN Suska Riau.
2. Dilarang mengumumkan dan memperbanyak sebagian atau seluruh karya tulis ini dalam bentuk apapun tanpa izin UIN Suska Riau.

Hak Cipta Dilindungi Undang-Undang

1. Dilarang mengutip sebagian atau seluruh karya tulis ini tanpa mencantumkan dan menyebutkan sumber:
 - a. Pengutipan hanya untuk kepentingan pendidikan, penelitian, penulisan karya ilmiah, penyusunan laporan, penulisan kritik atau tinjauan suatu masalah.
 - b. Pengutipan tidak merugikan kepentingan yang wajar UIN Suska Riau.
2. Dilarang mengumumkan dan memperbanyak sebagian atau seluruh karya tulis ini dalam bentuk apapun tanpa izin UIN Suska Riau.

16. Halaman *My Point*

Tabel berikut ini menjelaskan hasil dari pengujian halaman *my point User* pelanggan.

Tabel 4. 35 Halaman *My Point*

Deskripsi	Pengujian	Masukan	Hasil diinginkan	Hasil Uji
Pengujian halaman <i>my point</i>	Klik menu <i>my point</i>	<i>User</i> melakukan transaksi dengan minimal belanja	<i>User</i> berhasil mendapatkan poin belanja	Berhasil

4.8.2 *User Acceptance Test (UAT)*

Pengujian *User Acceptance Test (UAT)* dilakukan untuk mengetahui jawaban responden terhadap Aplikasi Reservasi Restoran Ikan Kopiek Ndak Batulang Berbasis *Mobile* yang dibangun. Oleh karena itu, dilakukan pengujian dengan mengajukan beberapa pertanyaan terhadap 20 responden yaitu 2 responden dari pihak restoran, dan 18 responden dari kriteria calon pelanggan dengan pilihan masing-masing pertanyaan yaitu:

Tabel 4. 36 Skor Pilihan Jawaban UAT

No	Kategori	Singkatan	Bobot
1	Sangat Setuju	SS	5
2	Setuju	S	4
3	Netral	N	3
4	Tidak Setuju	TS	2
5	Sangat Tidak Setuju	STS	1

Hak Cipta Dilindungi Undang-Undang

1. Dilarang mengutip sebagian atau seluruh karya tulis ini tanpa mencantumkan dan menyebutkan sumber:
 - a. Pengutipan hanya untuk kepentingan pendidikan, penelitian, penulisan karya ilmiah, penyusunan laporan, penulisan kritik atau tinjauan suatu masalah.
 - b. Pengutipan tidak merugikan kepentingan yang wajar UIN Suska Riau.
2. Dilarang mengumumkan dan memperbanyak sebagian atau seluruh karya tulis ini dalam bentuk apapun tanpa izin UIN Suska Riau.

Tabel 4. 37 Pertanyaan UAT

No	Pertanyaan	Jawaban				
		SS	S	N	TS	STS
1	Apakah aplikasi ini mudah untuk dipahami ?					
2	Apakah tampilan di setiap menu pada aplikasi ini mudah dimengerti ?					
3	Apakah ikon pada aplikasi sudah sesuai dan mudah dimengerti ?					
4	Apakah warna pada aplikasi membuat anda nyaman ?					
5	Apakah semua menu pada aplikasi ini berfungsi dengan baik ?					
6	Apakah aplikasi sudah memberikan informasi dan petunjuk yang jelas ?					
7	Apakah proses reservasi pada aplikasi ini mudah di mengerti ?					
8	Apakah aplikasi ini sudah membantu dalam mereservasi secara online ?					
9	Apakah aplikasi ini sudah membantu dalam reservasi tempat dan menu ?					
10	Apakah detail reservasi pada menu history pemesanan sudah sesuai ?					

Tabel 4. 38 Data Jawaban UAT

No	Pertanyaan	Jawaban				
		SS	S	N	TS	STS
1	Apakah aplikasi ini mudah untuk dipahami ?	5	15	0	0	0

Hak Cipta Dilindungi Undang-Undang

1. Dilarang mengutip sebagian atau seluruh karya tulis ini tanpa mencantumkan dan menyebutkan sumber:
 - a. Pengutipan hanya untuk kepentingan pendidikan, penelitian, penulisan karya ilmiah, penyusunan laporan, penulisan kritik atau tinjauan suatu masalah.
 - b. Pengutipan tidak merugikan kepentingan yang wajar UIN Suska Riau.
2. Dilarang mengumpukan dan memperbanyak sebagian atau seluruh karya tulis ini dalam bentuk apapun tanpa izin UIN Suska Riau.

2	Apakah tampilan di setiap menu pada aplikasi ini mudah dimengerti ?	13	7	0	0	0
3	Apakah ikon pada aplikasi sudah sesuai dan mudah dimengerti ?	8	11	1	0	0
4	Apakah warna pada aplikasi membuat anda nyaman ?	5	13	2	0	0
5	Apakah semua menu pada aplikasi ini berfungsi dengan baik ?	10	10	0	0	0
6	Apakah aplikasi sudah memberikan informasi dan petunjuk yang jelas ?	5	14	1	0	0
7	Apakah proses reservasi pada aplikasi ini mudah di mengerti ?	14	6	0	0	0
8	Apakah aplikasi ini sudah membantu dalam mereservasi secara online ?	11	9	0	0	0
9	Apakah aplikasi ini sudah membantu dalam reservasi tempat dan menu ?	12	8	0	0	0
10	Apakah detail reservasi pada menu history pemesanan sudah sesuai ?	6	14	0	0	0
	Total	89	107	4	0	0

Maka, diperoleh hasil dari data jawaban UAT responden sebagai berikut :

1. **P**_{sangat setuju}
2. **P**_{setuju}
3. **P**_{netral}
4. **P**_{tidak setuju}
5. **P**_{sangat tidak setuju}

Total skor adalah 885.

Kemudian mencari hasil interprestasinya dengan skor terendah (X) dan skor tertinggi (Y) dengan menggunakan rumus sebagai berikut :

$X = \text{skor terendah} \times \text{jumlah responden} \times \text{banyak pertanyaan}$

$$X = 1 \times 20 \times 10 = 200$$

$Y = \text{skor tertinggi} \times \text{jumlah responden} \times \text{banyak pertanyaan}$

$$Y = 5 \times 20 \times 10 = 1000$$

Hak Cipta Dilindungi Undang-Undang

1. Dilarang mengutip sebagian atau seluruh karya tulis ini tanpa mencantumkan dan menyebutkan sumber:
 - a. Pengutipan hanya untuk kepentingan pendidikan, penelitian, penulisan karya ilmiah, penyusunan laporan, penulisan kritik atau tinjauan suatu masalah.
 - b. Pengutipan tidak merugikan kepentingan yang wajar UIN Suska Riau.
2. Dilarang mengumumkan dan memperbanyak sebagian atau seluruh karya tulis ini dalam bentuk apapun tanpa izin UIN Suska Riau.

Setelah diberi nilai terendah dan nilai tertinggi, lakukan pencarian untuk mengetahui interval dan interpretasi persen dengan metode interval skor persen (I) dengan rumus sebagai berikut :

$$I = 100/\text{jumlah skor}$$

$$I = 100/5$$

$$I = 20$$

Maka diperoleh interval jarak dari terendah ke tertinggi adalah 20. Berikut ini adalah interpretasi skor berdasarkan interval :

1. Angka 0% - 19,99% = Sangat tidak setuju
2. Angka 20% - 39,99% = Tidak setuju
3. Angka 40% - 59,99% = Netral
4. Angka 60% - 79,99% = Setuju
5. Angka 80% - 100% = Sangat setuju

Lalu dilakukan pencarian dengan menggunakan rumus index% sebagai berikut ini :

$$\text{Index\%} = \text{total skor}/Y \times 100$$

$$\text{Index\%} = 885/1000 \times 100$$

$$\text{Index} = 88,5\%$$

Dapat dilihat hasil presentasi diatas bahwa responden memberikan tanggapan sangat setuju. Maka, dapat disimpulkan dari pengujian UAT bahwa aplikasi ini sesuai dengan keinginan pengguna.

4.9 Kesimpulan Pengujian

Setelah melakukan tahap-tahap pengujian sebelumnya yaitu pengujian dan UAT, dapat diambil kesimpulan dari pengujian ini yaitu sebagai berikut :

Pengujian *Black Box*

- a. Pengujian *black box* terhadap *login* telah dilakukan dan dapat *black box* disimpulkan bahwa fitur atau tombol dapat berfungsi sesuai dengan hasil yang diharapkan.
- b. Pengujian *black box* terhadap halaman utama administrator telah dilakukan dan dapat disimpulkan bahwa menu home, menu

transaksi, menu voucher, menu pengaturan dan menu notifikasi pesanan dapat berfungsi sesuai dengan hasil yang diharapkan.

- c. Pengujian *black box* terhadap mengelola data menu makanan telah dilakukan dan dapat disimpulkan bahwa fitur atau tombol tambah, ubah, dan hapus dapat berfungsi sesuai dengan hasil yang diharapkan.
- d. Pengujian *black box* terhadap mengelola data menu minuman telah dilakukan dan dapat disimpulkan bahwa fitur atau tombol tambah, ubah, dan hapus dapat berfungsi sesuai dengan hasil yang diharapkan.
- e. Pengujian *black box* terhadap mengelola data transaksi pesanan telah dilakukan dan dapat disimpulkan bahwa setiap tombol yang ada dalam halaman data pesanan dapat berfungsi sesuai dengan hasil yang diharapkan.
- f. Pengujian *black box* terhadap mengelola voucher telah dilakukan dan dapat disimpulkan bahwa fitur tambah voucher, dan ubah voucher, dapat berfungsi sesuai dengan hasil yang diharapkan.
- g. Pengujian *black box* terhadap halaman pengaturan telah dilakukan dan dapat disimpulkan bahwa menu jadwal restoran, menu data master, dan menu profile restoran dapat berfungsi sesuai dengan hasil yang diharapkan.
- h. Pengujian *black box* terhadap kelola jadwal restoran telah dilakukan dan dapat disimpulkan bahwa jadwal restoran dapat berfungsi sesuai dengan hasil yang diharapkan.
- i. Pengujian *black box* terhadap kelola data master dilakukan dan dapat disimpulkan bahwa menu tombol tambah, tombol ubah menu, tombol “ubah” pada form ubah menu, tombol ubah stok, dan tombol “ubah” pada form ubah stok dapat berfungsi sesuai dengan hasil yang diharapkan.
- j. Pengujian *black box* terhadap mengelola profile restoran telah dilakukan dan dapat disimpulkan bahwa proses kelola profile restoran dapat berfungsi sesuai dengan hasil yang diharapkan.

Hak Cipta Dilindungi Undang-Undang

1. Dilarang mengutip sebagian atau seluruh karya tulis ini tanpa mencantumkan dan menyebutkan sumber:
 - a. Pengutipan hanya untuk kepentingan pendidikan, penelitian, penulisan karya ilmiah, penyusunan laporan, penulisan kritik atau tinjauan suatu masalah.
 - b. Pengutipan tidak merugikan kepentingan yang wajar UIN Suska Riau.
2. Dilarang mengumumkan dan memperbanyak sebagian atau seluruh karya tulis ini dalam bentuk apapun tanpa izin UIN Suska Riau.

Hak Cipta Dilindungi Undang-Undang

1. Dilarang mengutip sebagian atau seluruh karya tulis ini tanpa mencantumkan dan menyebutkan sumber:
 - a. Pengutipan hanya untuk kepentingan pendidikan, penelitian, penulisan karya ilmiah, penyusunan laporan, penulisan kritik atau tinjauan suatu masalah.
 - b. Pengutipan tidak merugikan kepentingan yang wajar UIN Suska Riau.
2. Dilarang mengumumkan dan memperbanyak sebagian atau seluruh karya tulis ini dalam bentuk apapun tanpa izin UIN Suska Riau.

- k. Pengujian *black box* terhadap mengelola halaman register pelanggan telah user berhasil resgistrasi akun dan dapat berfungsi sesuai dengan hasil yang diharapkan.
 - l. Pengujian *black box* terhadap mengelola halaman utama user pelanggan telah dilakukan dan dapat disimpulkan bahwa setiap tombol dan menu yang ada pada halaman utama user pelanggan dapat berfungsi sesuai dengan hasil yang diharapkan.
 - m. Pengujian *black box* terhadap mengelola halaman reservasi telah dilakukan dan dapat disimpulkan bahwa mengisi form pendaftaran reservasi, tombol simpan, memilih menu, tombol checkout, memilih metode pembayaran, dan tombol bayar dapat berfungsi sesuai dengan hasil yang diharapkan.
 - n. Pengujian *black box* terhadap halaman voucher telah dilakukan dan dapat disimpulkan bahwa tombol pakai voucher dapat berfungsi sesuai dengan hasil yang diharapkan.
 - o. Pengujian *black box* terhadap halaman my point telah dilakukan dan dapat disimpulkan bahwa tombol di pakai pada voucher dapat berfungsi sesuai dengan hasil yang diharapkan.

Pengujian *User Acceptance Test* (UAT)

- a. Berdasarkan pengujian UAT pada pelanggan yang berada di tabel 4.39 memperoleh persentase sebesar 88,5% dengan hasil sangat baik.
- b. Berdasarkan pengujian UAT pada pelanggan dapat diketahui bahwa tampilan sistem, jalannya sistem, informasi pada sistem, dan kenyamanan reservasi sudah memenuhi kriteria sistem yang baik.

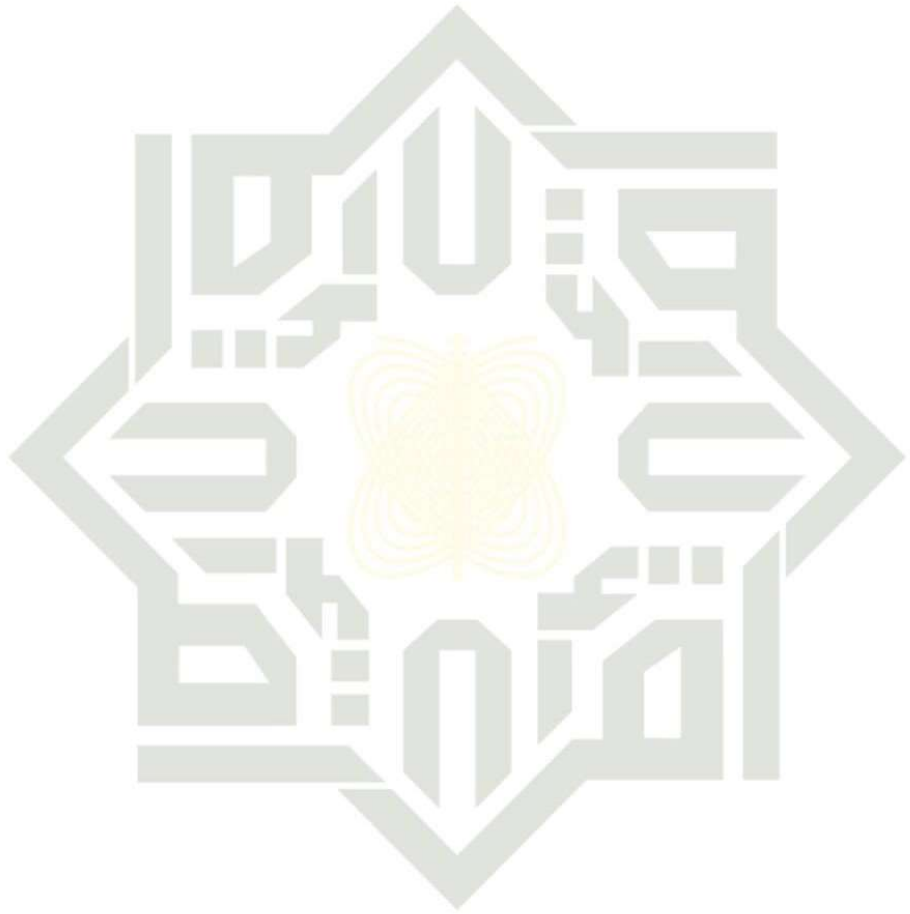

UIN SUSKA RIAU

Hak Cipta Dilindungi Undang-Undang

1. Dilarang mengutip sebagian atau seluruh karya tulis ini tanpa mencantumkan dan menyebutkan sumber:
 - a. Pengutipan hanya untuk kepentingan pendidikan, penelitian, penulisan karya ilmiah, penyusunan laporan, penulisan kritik atau tinjauan suatu masalah.
 - b. Pengutipan tidak merugikan kepentingan yang wajar UIN Suska Riau.
2. Dilarang mengumumkan dan memperbanyak sebagian atau seluruh karya tulis ini dalam bentuk apapun tanpa izin UIN Suska Riau.