

**PENERAPAN ALGORITMA *AGGLOMERATIVE HIERARCHICAL*
CLUSTERING DALAM MENGELOMPOKKAN PERKARA PERCERAIAN**

TUGAS AKHIR

Diajukan Sebagai Salah Satu Syarat
Untuk Memperoleh Gelar Sarjana Teknik
Pada Jurusan Teknik Informatika



Oleh

MUSTAFA ARIF SAMSI
11651100831



FAKULTAS SAINS DAN TEKNOLOGI
UNIVERSITAS ISLAM NEGERI SULTAN SYARIF KASIM RIAU
PEKANBARU

2021

Hak Cipta Dilindungi Undang-Undang

1. Dilarang mengutip sebagian atau seluruh karya tulis ini tanpa mencantumkan dan menyebutkan sumber:

- a. Pengutipan hanya untuk kepentingan pendidikan, penelitian, penulisan karya ilmiah, penyusunan laporan, penulisan kritik atau tinjauan suatu masalah.
- b. Pengutipan tidak merugikan kepentingan yang wajar UIN Suska Riau.

2. Dilarang mengumumkannya dan memperbanyak sebagian atau seluruh karya tulis ini dalam bentuk apapun tanpa izin UIN Suska Riau.

LEMBAR PERSETUJUAN

PENERAPAN ALGORITMA *AGGLOMERATIVE HIERARCHICAL* *CLUSTERING* DALAM MENGELOMPOKKAN PERKARA PERCERAIAN

TUGAS AKHIR

Oleh

MUSTAFA ARIF SAMSI
11651100831

Telah diperiksa dan disetujui sebagai Laporan Tugas Akhir
di Pekanbaru, pada tanggal 10 Agustus 2021

Pembimbing I

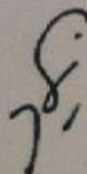

Jasril, S.Si, M.Sc
NIP. 19710215 200003 1 002

LEMBAR PENGESAHAN

PENERAPAN ALGORITMA *AGGLOMERATIVE HIERARCHICAL* *CLUSTERING* DALAM MENGELOMPOKKAN PERKARA PERCERAIAN

TUGAS AKHIR

Oleh

MUSTAFA ARIF SAMSI

11651100831

Telah dipertahankan di depan sidang dewan penguji
sebagai salah satu syarat untuk memperoleh gelar sarjana Teknik Informatika
Fakultas Sains dan Teknologi Universitas Islam Negeri Sultan Syarif Kasim Riau
di Pekanbaru, pada tanggal 10 Agustus 2021

Pekanbaru,
Mengesahkan,
Kepala Jurusan

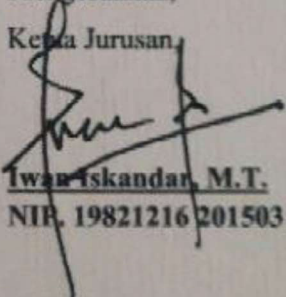

Iwan Iskandar, M.T.
NIP. 19821216 201503 1 003



Dr. Hartono, M.Pd.
NIP. 19640301 199203 1 003

DEWAN PENGUJI

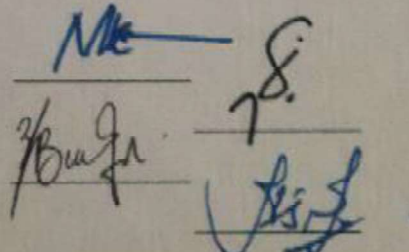
Ketua : Muhammad Irsyad, ST., MT.
Pembimbing I : Jasril, S.Si., M.Sc.
Penguji I : Elvia Budianita, ST, M.Cs
Penguji II : Iis Afrianty, ST, M.Sc



LEMBAR HAK ATAS KEKAYAAN INTELEKTUAL

Tugas Akhir yang tidak diterbitkan ini terdaftar dan tersedia di Perpustakaan Universitas Islam Negeri Sultan Syarif Kasim Riau adalah terbuka untuk umum dengan ketentuan bahwa hak cipta pada penulis. Referensi kepustakaan diperkenankan dicatat, tetapi pengutipan atau ringkasan hanya dapat dilakukan seizin penulis dan harus disertai dengan kebiasaan ilmiah untuk menyebutkan sumbernya.

Penggandaan atau penerbitan sebagian atau seluruh Tugas Akhir ini harus memperoleh izin dari Dekan Fakultas Sains dan Teknologi Universitas Islam Negeri Sultan Syarif Kasim Riau. Perpustakaan yang meminjamkan Tugas Akhir ini untuk anggotanya diharapkan untuk mengisi nama, tanda peminjaman dan tanggal pinjam.

Hak Cipta Dilindungi Undang-Undang

1. Dilarang mengutip sebagian atau seluruh karya tulis ini tanpa mencantumkan dan menyebutkan sumber:
 - a. Pengutipan hanya untuk kepentingan pendidikan, penelitian, penulisan karya ilmiah, penyusunan laporan, penulisan kritik atau tinjauan suatu masalah.
 - b. Pengutipan tidak merugikan kepentingan yang wajar UIN Suska Riau.
2. Dilarang mengumumkan dan memperbanyak sebagian atau seluruh karya tulis ini dalam bentuk apapun tanpa izin UIN Suska Riau.

LEMBAR PERNYATAAN

Dengan ini saya menyatakan bahwa dalam Tugas Akhir ini tidak terdapat karya yang pernah diajukan untuk memperoleh gelar kesarjanaan di suatu Perguruan Tinggi, dan sepanjang pengetahuan saya juga tidak terdapat karya atau pendapat yang pernah ditulis atau diterbitkan oleh orang lain kecuali yang secara tertulis terdapat dalam naskah ini dan disebutkan didalam daftar pustaka.

Pekanbaru,

Yang membuat pernyataan,

MUSTAFA ARIF SAMSI

11651100831

UIN SUSKA RIAU

Hak Cipta Dilindungi Undang-Undang

1. Dilarang mengutip sebagian atau seluruh karya tulis ini tanpa mencantumkan dan menyebutkan sumber:
 - a. Pengutipan hanya untuk kepentingan pendidikan, penelitian, penulisan karya ilmiah, penyusunan laporan, penulisan kritik atau tinjauan suatu masalah.
 - b. Pengutipan tidak merugikan kepentingan yang wajar UIN Suska Riau.
2. Dilarang mengumumkan dan memperbanyak sebagian atau seluruh karya tulis ini dalam bentuk apapun tanpa izin UIN Suska Riau.

LEMBAR PERSEMBAHAN

Alhamdulillahirabbil ‘alamin

Dengan mengucapkan syukur pada Allah

subhanallah wa ta’ala, telah kuselesaikan Tugas Akhir ini...

Bismillahirrahmanirrahim..

~Kupersembahkan Tugas Akhir Ku Ini Untuk~

Kedua Orang Tua Ku Tercinta...

Ayahanda Drs. Samsi Hasan, M.H.Sc, dan Ibunda Dra. Hernita

Abang dan Adik Ku Tercinta...

Mohd Fuad S Hasan S.T,

Khairul Fayyad,

Nurin Farzana,

Nurma Syakira

Keluarga, Kerabat dan Teman-Teman terdekat ku...

UIN SUSKA RIAU

Hak Cipta Dilindungi Undang-Undang

1. Dilarang mengutip sebagian atau seluruh karya tulis ini tanpa mencantumkan dan menyebutkan sumber:
 - a. Pengutipan hanya untuk kepentingan pendidikan, penelitian, penulisan karya ilmiah, penyusunan laporan, penulisan kritik atau tinjauan suatu masalah.
 - b. Pengutipan tidak merugikan kepentingan yang wajar UIN Suska Riau.
2. Dilarang mengumumkan dan memperbanyak sebagian atau seluruh karya tulis ini dalam bentuk apapun tanpa izin UIN Suska Riau.

Hak Cipta Dilindungi Undang-Undang

1. Dilarang mengutip sebagian atau seluruh karya tulis ini tanpa mencantumkan dan menyebutkan sumber.

a. Pengutipan hanya untuk kepentingan pendidikan, penelitian, penulisan karya ilmiah, penyusunan laporan, penulisan kritik atau tinjauan suatu masalah.
b. Pengutipan tidak merugikan kepentingan yang wajar UIN Suska Riau.

2. Dilarang mengumumkannya dan memperbanyak sebagian atau seluruh karya tulis ini dalam bentuk apapun tanpa izin UIN Suska Riau.

PENERAPAN ALGORITMA *AGGLOMERATIVE HIERARCHICAL CLUSTERING* DALAM MENGELOMPOKKAN PERKARA PERCERAIAN

MUSTAFA ARIF SAMSI
11651100831

Tanggal Sidang: 10 Agustus 2021

Periode Wisuda: September 2021

Jurusan Teknik Informatika
Fakultas Sains dan Teknologi
Universitas Islam Negeri Sultan Syarif Kasim Riau

ABSTRAK

Penelitian ini bertujuan untuk mengetahui faktor-faktor penyebab perceraian dengan menganalisis data perceraian yang terjadi dari tahun 2017 sampai dengan 2019 di Kota Jambi. Dengan menggunakan Agglomerative Hierarchical Clustering, penelitian ini membandingkan analisa dengan menggunakan metode Single Linkage, Average Linkage dan Complete Linkage. Berdasarkan hasil penerapan Algoritma Agglomerative Hierarchical Clustering didapatkan dua faktor yang sangat dominan sebagai penyebab perceraian suami-istri di Kota Jambi. Kedua faktor tersebut adalah jenis pekerjaan istri, dan usia suami maupun istri yang pendidikan terakhirnya SMA. Jenis pekerjaan istri yang rentan perceraian adalah ibu rumah tangga. Sedangkan usia suami atau istri yang rentan perceraian adalah rentang usia antara 31 hingga 40 tahun dengan pendidikan terakhir yaitu SMA. Hal-hal tersebut didukung dengan score Davies-Bouldin Index yang paling optimal dari metode yang lain yaitu 0,59 pada Metode Single Linkage 3 Cluster. Dari hasil analisa tersebut, penelitian ini menyimpulkan bahwa semakin rendah pendidikan istri atau suami semakin rentan terjadinya perceraian suami istri di wilayah Kota Jambi.

Kata Kunci: *Agglomerative Hierarchical Clustering, Cluster, Data Perceraian, Pengadilan Agama*

UIN SUSKA RIAU

THE APPLICATION OF AGGLOMERATIVE HIERARCHICAL CLUSTERING ALGORITHM IN GROUPING DIVORCED CASES

MUSTAFA ARIF SAMSI
11651100831

Date of Final Exam: *August 10th, 2021*

Graduation Ceremony Period: *September 2021*

Informatics Engineering Departement
Faculty of Science and Technology
Universitas Islam Negeri Sultan Syarif Kasim Riau

ABSTRACT

This study aimed at determining the factors that cause the divorce by analyzing the data of divorce cases that occurred from 2017 to 2019 in Jambi City. By using Agglomerative Hierarchical Clustering, this study compared the analysis using Single Linkage, Average Linkage and Complete Linkage methods. Based on the application of the Agglomerative Hierarchical Clustering Algorithm, no very dominant factors were found as the cause of husband-wife divorce in Jambi City. The two factors were the wife-work type, and the age of the husband and wife whose last education was high school. The wife-work type who was prone to divorce was the housewife. Meanwhile, the age of a husband or wife who was vulnerable to divorce was the age ranged between 31 to 40 years old with the last education being high school. These things are supported by the most optimal Davies-Bouldin Index score from other methods, namely 0.59 in the Single Linkage 3 Cluster Method. From the results of this analysis, this study concludes that the lower the education of the wife or partner was a vulnerable to husband and wife divorce in the Jambi City area.

Keywords : *Agglomerative Hierarchical Clustering, Cluster, Divorce Data, Religious Courts*

UIN SUSKA RIAU

Hak Cipta Dilindungi Undang-Undang

1. Dilarang mengutip sebagian atau seluruh karya tulis ini tanpa mencantumkan dan menyebutkan sumber:
 - a. Pengutipan hanya untuk kepentingan pendidikan, penelitian, penulisan karya ilmiah, penyusunan laporan, penulisan kritik atau tinjauan suatu masalah.
 - b. Pengutipan tidak merugikan kepentingan yang wajar UIN Suska Riau.
2. Dilarang mengumumkan dan memperbanyak sebagian atau seluruh karya tulis ini dalam bentuk apapun tanpa izin UIN Suska Riau.

KATA PENGANTAR

Assalammu'alaikum wa rahmatullahi wa barakatuh.

Alhamdulillah rabbil'alamin, tak henti-hentinya penulis ucapkan kehadiran Tuhan yang tiada Tuhan selain Dia, Allah *subhanallah wa ta'ala* yang dengan rahmat dan hidayah-Nya penulis mampu menyelesaikan Tugas Akhir ini dengan baik yang berjudul “Penerapan Algoritma *Agglomerative Hierarchical Clustering* dalam mengelompokkan perkara perceraian”. Tidak lupa dan tak akan pernah lupa bershalawat kepada Nabi dan Rasul-Nya, Nabi Muhammad *shalallahu 'alaihi wasalam* yang hanya menginginkan keimanan dan keselamatan bagi umatnya dan sangat belas kasihan lagi penyayang kepada orang mukmin.

Tugas Akhir ini disusun sebagai salah satu syarat untuk mendapatkan gelar kesarjanaan pada jurusan Teknik Informatika Universitas Islam Negeri Sultan Syarif Kasim Riau. Banyak sekali pihak yang telah membantu penulis dalam penyusunan laporan ini, baik berupa bantuan materi ataupun berupa motivasi dan dukungan kepada penulis. Semua itu tentu terlalu banyak bagi penulis untuk membalasnya, namun pada kesempatan ini penulis hanya dapat mengucapkan terima kasih kepada:

1. Bapak Prof. Dr. Khairunnas Rajab, M.Ag, selaku Rektor Universitas Islam Negeri Sultan Syarif Kasim Riau.
2. Bapak Dr. Hartono, M.Pd. selaku Dekan Fakultas Sains dan Teknologi Universitas Islam Negeri Sultan Syarif Kasim Riau
3. Bapak Iwan Iskandar, M.T. selaku Ketua Program Studi Teknik Informatika Fakultas Sains dan Teknologi Universitas Islam Negeri Sultan Syarif Kasim Riau
4. Ibu Fitri Insani, S.T., M.Kom. selaku Dosen Pembimbing Akademik yang telah memberikan nasehat selama perkuliahan

Hak Cipta Dilindungi Undang-Undang

1. Dilarang mengutip sebagian atau seluruh karya tulis ini tanpa mencantumkan dan menyebutkan sumber:

- a. Pengutipan hanya untuk kepentingan pendidikan, penelitian, penulisan karya ilmiah, penyusunan laporan, penulisan kritik atau tinjauan suatu masalah.
- b. Pengutipan tidak merugikan kepentingan yang wajar UIN Suska Riau.

2. Dilarang mengumumkan dan memperbanyak sebagian atau seluruh karya tulis ini dalam bentuk apapun tanpa izin UIN Suska Riau.

5. Bapak Jasril, S.Si, M.Sc selaku Dosen Pembimbing I Tugas Akhir yang selalu meluangkan waktu, memberikan ilmu, nasehat, saran, serta sabar membimbing penulis hingga tugas akhir ini selesai.
6. Ibu Elvia Budianita, ST, M.Cs. selaku Dosen Penguji I yang telah banyak memberikan saran demi kemajuan dan penyempurnaan dalam pengerjaan tugas akhir ini.
7. Ibu Iis Afrianty, ST, M.Sc. selaku Dosen Penguji II yang telah banyak memberikan saran demi kemajuan dan penyempurnaan dalam pengerjaan tugas akhir ini.
8. Seluruh Dosen Teknik Informatika Universitas Islam Negeri Sultan Syarif Kasim Riau yang banyak memberikan ilmunya dan arahan selama perkuliahan. Semoga ilmu yang bapak dan ibu berikan bermanfaat bagi penulis dan seluruh mahasiswa, Aamiin.
9. Khususnya untuk kedua orang tua Ibunda Dra. Hernita, dan Ayahanda Drs. Samsi Hasan, M.H.Sc. yang telah memberikan doa yang tulus, semangat, kasih sayang, mendidik, dan seluruh kebaikan yang selalu diberikan sehingga telah sampai pada tahap ini. Semoga selalu sehat dan semoga Allah membalas semua kebaikan Ayahanda dan Ibunda kelak, Aamiin.
10. Khususnya untuk Abang Mohd Fuad S Hasan, S.T dan Khairul Fayyad, Adik Nurin Farzana dan Nurma Syakira yang selalu memberikan semangat dan mengingatkan untuk cepat menyelesaikan tugas akhir ini, semoga adik diperlancar dalam segala urusannya, Aamiin.
11. Teman-teman seperjuangan yang telah menemani suka dan duka, menghiburku, mengisi waktuku, bertukar pikiran, mendukung, dan membantu selama masa kuliah hingga tugas akhir ini selesai (Rahmad Marsudi Nasution, M. Fajri Ramadhan, Hardi Nurmansyah, Deden Deswari, Dimas Reynaldi D.S, Wisnu Eka Putra, Rozi Zaputra, Annisa Putri, Zukhrofy Abbar, Annisa Rahmahrini, Maya Kholida, Mustafa Arif Samsi, M. Iqbal, Emir Ramon, Dimas Cesar Ambimayu, Mutia Aida Annisa, Nurul Aulia Rahman, Murti

Anggraini, Janae Safitri, Nofriyanti ig, Novita Sari,) semoga kita semua sukses, silaturahmi kita tetap terjalin, Aamiin.

12. Seluruh teman-teman TIF C 2016 dan TIF 2016 yang selalu menemani, memberi semangat, dan membantu ku selama perkuliahan. Semoga kita semua sukses, silaturahmi kita tetap terjalin, Aamiin.
13. Seluruh teman-teman ku yang selalu menemani ku selama masa-masa sekolah, serta mendukung ku, semoga silaturahmi kita selalu terjalin. Sukses dan semangat untuk kita semua, Aamiin.
14. Seluruh pihak yang belum penulis cantumkan, terima kasih atas dukungan baik material maupun spiritual.

Penulis menyadari bahwa dalam penulisan laporan ini masih banyak kesalahan dan kekurangan, oleh karena itu kritik dan saran yang sifatnya membangun sangat penulis harapkan untuk kesempurnaan laporan ini. Akhirnya penulis berharap semoga laporan ini dapat memberikan sesuatu yang bermanfaat bagi siapa saja yang membacanya. Amin.

Wassalamu'alaikum wa rahmatullahi wa barakatuh

Pekanbaru,

Penulis

UIN SUSKA RIAU

Hak Cipta Dilindungi Undang-Undang

1. Dilarang mengutip sebagian atau seluruh karya tulis ini tanpa mencantumkan dan menyebutkan sumber:
 - a. Pengutipan hanya untuk kepentingan pendidikan, penelitian, penulisan karya ilmiah, penyusunan laporan, penulisan kritik atau tinjauan suatu masalah.
 - b. Pengutipan tidak merugikan kepentingan yang wajar UIN Suska Riau.
2. Dilarang mengumumkan dan memperbanyak sebagian atau seluruh karya tulis ini dalam bentuk apapun tanpa izin UIN Suska Riau.

DAFTAR ISI

| | |
|--|------|
| LEMBAR PERSETUJUAN..... | ii |
| LEMBAR PENGESAHAN | iii |
| LEMBAR HAK ATAS KEKAYAAN INTELEKTUAL..... | iv |
| LEMBAR PERNYATAAN | v |
| LEMBAR PERSEMBAHAN | vi |
| ABSTRAK | vii |
| ABSTRACT..... | viii |
| KATA PENGANTAR | ix |
| DAFTAR ISI..... | xii |
| DAFTAR GAMBAR | xv |
| DAFTAR TABEL | xvii |
| DAFTAR LAMPIRAN..... | xix |
| DAFTAR RUMUS | xx |
| DAFTAR ISTILAH | xxi |
| DAFTAR SIMBOL..... | xxii |
| BAB I PENDAHULUAN | I-1 |
| 1.1 Latar Belakang..... | I-1 |
| 1.2 Rumusan Masalah | I-5 |
| 1.3 Batasan Masalah..... | I-5 |
| 1.4 Tujuan Penelitian..... | I-5 |
| 1.5 Sistematika Penulisan..... | I-5 |
| BAB II LANDASAN TEORI | II-1 |
| 2.1 <i>Knowledge Discover in Database (KDD)</i> | II-1 |
| 2.2 <i>Data Mining</i> | II-2 |
| 2.3 <i>Metode Clustering</i> | II-5 |
| 2.4 <i>Metode Hierarchical Clustering</i> | II-5 |
| 2.5 <i>Algoritma Agglomerative Hierarchical Clustering</i> | II-6 |
| 2.5.1 <i>Single Linkage</i> | II-7 |
| 2.5.2 <i>Average Linkage</i> | II-7 |

Hak Cipta Dilindungi Undang-Undang

1. Dilarang mengutip sebagian atau seluruh karya tulis ini tanpa mencantumkan dan menyebutkan sumber:
 - a. Pengutipan hanya untuk kepentingan pendidikan, penelitian, penulisan karya ilmiah, penyusunan laporan, penulisan kritik atau tinjauan suatu masalah.
 - b. Pengutipan tidak merugikan kepentingan yang wajar UIN Suska Riau.
2. Dilarang mengumumkan dan memperbanyak sebagian atau seluruh karya tulis ini dalam bentuk apapun tanpa izin UIN Suska Riau.

Hak Cipta Dilindungi Undang-Undang

1. Dilarang mengutip sebagian atau seluruh karya tulis ini tanpa mencantumkan dan menyebutkan sumber:
 - a. Pengutipan hanya untuk kepentingan pendidikan, penelitian, penulisan karya ilmiah, penyusunan laporan, penulisan kritik atau tinjauan suatu masalah.
 - b. Pengutipan tidak merugikan kepentingan yang wajar UIN Suska Riau.
2. Dilarang mengumumkan dan memperbanyak sebagian atau seluruh karya tulis ini dalam bentuk apapun tanpa izin UIN Suska Riau.

| | | |
|--------------------------------------|---|-------|
| 2.5.3 | <i>Complete Linkage</i> | II-7 |
| 2.6 | <i>Davies-Bouldin Index(DBI)</i> | II-8 |
| 2.7 | Penelitian Terkait..... | II-9 |
| 2.8 | Perceraian | II-12 |
| BAB III METODOLOGI PENELITIAN..... | | III-1 |
| 3.1 | Identifikasi Masalah | III-2 |
| 3.2 | Perumusan Masalah..... | III-2 |
| 3.3 | Studi Pustaka dan Pengumpulan Data..... | III-2 |
| 3.4 | Analisa dan Perancangan..... | III-3 |
| 3.4.1 | Analisa | III-3 |
| 3.4.2 | Perancangan | III-4 |
| 3.5 | Implementasi dan Pengujian..... | III-4 |
| 3.5.1 | Batasan Implementasi | III-5 |
| 3.5.2 | Lingkungan Implementasi | III-5 |
| 3.6 | Kesimpulan dan Saran..... | III-6 |
| BAB IV ANALISA DAN PERANCANGAN | | IV-1 |
| 4.1 | Tahapan Knowledge Discovery in Database (KDD) | IV-1 |
| 4.1.1 | <i>Data Selection</i> | IV-1 |
| 4.1.2 | <i>Pre-processing</i> | IV-5 |
| 4.1.3 | <i>Transformation</i> | IV-6 |
| 4.2 | Data Mining dengan Algoritma <i>AHC</i> | IV-9 |
| 4.2.1 | Menggunakan Metode <i>Single Linkage</i> | IV-11 |
| 4.2.2 | Menggunakan Metode <i>Average Linkage</i> | IV-13 |
| 4.2.3 | Menggunakan Metode <i>Complete Linkage</i> | IV-16 |
| 4.3 | Perancangan Interface | IV-18 |
| 4.3.1 | Rancangan Halaman Utama (Dashboard) | IV-19 |
| 4.3.2 | Rancangan Halaman <i>Datasets</i> | IV-19 |
| 4.3.3 | Rancangan Halaman <i>Data Selection</i> | IV-20 |
| 4.3.4 | Rancangan Halaman <i>Pre-processing</i> | IV-20 |
| 4.3.5 | Rancangan Halaman <i>Transformation</i> | IV-21 |
| 4.3.6 | Rancangan Halaman <i>Data Mining</i> | IV-21 |
| 4.3.7 | Rancangan Halaman <i>Evaluation</i> | IV-22 |

| | |
|--|-------|
| BAB V IMPLEMENTASI DAN PENGUJIAN | V-1 |
| 5.1 Pengertian dan Tujuan Implementasi | V-1 |
| 5.2 Batasan Implementasi..... | V-1 |
| 5.3 Implementasi | V-1 |
| 5.3.1 Halaman Utama (Dashboard) | V-2 |
| 5.3.2 Halaman <i>Datasets</i> | V-2 |
| 5.3.3 Halaman <i>Data Selection</i> | V-3 |
| 5.3.4 Halaman <i>Pre-processing</i> | V-4 |
| 5.3.5 Halaman <i>Transformation</i> | V-4 |
| 5.3.6 Halaman Data Mining..... | V-5 |
| 5.3.7 Halaman <i>Evaluation</i> | V-6 |
| 5.4 Pengujian | V-7 |
| 5.4.1 Pengujian <i>White box</i> | V-7 |
| 5.4.2 Pengujian <i>Davies-Bouldin Index(DBI)</i> | V-10 |
| 5.4.3 Pengujian Metode | V-20 |
| 5.4.4 Analisa Hasil Pengujian..... | V-24 |
| 5.4.5 Rekomendasi Hasil Analisa Pengujian..... | V-33 |
| BAB VI PENUTUP | VI-39 |
| 6.1 Kesimpulan..... | VI-39 |
| 6.2 Saran..... | VI-39 |
| DAFTAR PUSTAKA | xl |
| LAMPIRAN..... | xliii |

- Hak Cipta Dilindungi Undang-Undang**
1. Dilarang mengutip sebagian atau seluruh karya tulis ini tanpa mencantumkan dan menyebutkan sumber:
 - a. Pengutipan hanya untuk kepentingan pendidikan, penelitian, penulisan karya ilmiah, penyusunan laporan, penulisan kritik atau tinjauan suatu masalah.
 - b. Pengutipan tidak merugikan kepentingan yang wajar UIN Suska Riau.
 2. Dilarang mengumumkannya dan memperbanyak sebagian atau seluruh karya tulis ini dalam bentuk apapun tanpa izin UIN Suska Riau.

Hak Cipta Dilindungi Undang-Undang

1. Dilarang mengutip sebagian atau seluruh karya tulis ini tanpa mencantumkan dan menyebutkan sumber:
 - a. Pengutipan hanya untuk kepentingan pendidikan, penelitian, penulisan karya ilmiah, penyusunan laporan, penulisan kritik atau tinjauan suatu masalah.
 - b. Pengutipan tidak merugikan kepentingan yang wajar UIN Suska Riau.
2. Dilarang mengumumkan dan memperbanyak sebagian atau seluruh karya tulis ini dalam bentuk apapun tanpa izin UIN Suska Riau.

| | |
|--|------|
| Gambar 5.26 Perbandingan Hasil <i>Cluster Rapid Miner</i> dan <i>Sistem Metode Single Linkage</i> Tahun 2017..... | V-26 |
| Gambar 5.27 Perbandingan Hasil <i>Cluster Rapid Miner</i> dan <i>Sistem Metode Average Linkage</i> Tahun 2017..... | V-27 |
| Gambar 5.28 Perbandingan Hasil <i>Cluster Rapid Miner</i> dan <i>Sistem Metode Complete Linkage</i> Tahun 2017 | V-27 |
| Gambar 5.29 Perbandingan Hasil <i>Cluster Sistem</i> dan <i>Rapid Miner Metode Single Linkage</i> Tahun 2018..... | V-28 |
| Gambar 5.30 Perbandingan Hasil <i>Cluster Sistem</i> dan <i>Rapid Miner Metode Average Linkage</i> Tahun 2018..... | V-29 |
| Gambar 5.31 Perbandingan Hasil <i>Cluster Sistem</i> dan <i>Rapid Miner Metode Complete Linkage</i> Tahun 2018 | V-29 |
| Gambar 5.32 Perbandingan Hasil <i>Cluster Sistem</i> dan <i>Rapid Miner Metode Single Linkage</i> Tahun 2019..... | V-30 |
| Gambar 5.33 Perbandingan Hasil <i>Cluster Sistem</i> dan <i>Rapid Miner Metode Average Linkage</i> Tahun 2019..... | V-31 |
| Gambar 5.34 Perbandingan Hasil <i>Cluster Sistem</i> dan <i>Rapid Miner Metode Complete Linkage</i> Tahun 2019 | V-31 |
| Gambar 5.35 Pengujian Pendidikan Penggugat Pada Rapidminer Untuk <i>Cluster 1</i> | V-34 |
| Gambar 5.36 Pengujian Pendidikan Tergugat Pada Rapidminer Untuk <i>Cluster IV</i> | V-34 |
| Gambar 5.37 Pengujian Kecamatan Penggugat Pada Rapidminer Untuk <i>Cluster 1</i> | V-35 |
| Gambar 5.38 Pengujian Kecamatan Tergugat Pada Rapidminer Untuk <i>Cluster IV</i> | V-35 |
| Gambar 5.39 Pengujian Umur Penggugat Pada Rapidminer Untuk <i>Cluster 1</i> . | V-36 |
| Gambar 5.40 Pengujian Umur Tergugat Pada Rapidminer Untuk <i>Cluster 1</i> | V-36 |
| Gambar 5.41 Pengujian Pekerjaan Penggugat Pada Rapidminer Untuk <i>Cluster IV</i> | V-36 |
| Gambar 5.42 Pengujian Pekerjaan Tergugat Pada Rapidminer Untuk <i>Cluster 1</i> . | V-36 |

DAFTAR TABEL

| | |
|--|-------|
| Tabel 2.1 Penelitian Terkait | II-9 |
| Tabel 4.2 Atribut Data Perceraian..... | IV-2 |
| Tabel 4.3 Indikator Pembobotan Pekerjaan | IV-6 |
| Tabel 4.4 Indikator Pembobotan Umur..... | IV-7 |
| Tabel 4.5 Indikator Pembobotan Pendidikan | IV-7 |
| Tabel 4.6 Indikator Pembobotan Kecamatan di Jambi | IV-7 |
| Tabel 4.7 Indikator Pembobotan..... | IV-8 |
| Tabel 4.8 Data Perkara Perceraian Tahun 2017..... | IV-9 |
| Tabel 4.9 Matriks Jarak dengan Menggunakan <i>Euclidean Distance</i> | IV-10 |
| Tabel 4.10 Sampel data perkara perceraian tahun 2017 | IV-10 |
| Tabel 4.11 Jarak <i>Euclidean Distance</i> | IV-11 |
| Tabel 4.12 Matriks jarak pertama untuk <i>single linkage</i> | IV-11 |
| Tabel 4.13 Matriks jarak kedua untuk <i>single linkage</i> | IV-12 |
| Tabel 4.14 Matriks jarak ketiga untuk <i>single linkage</i> | IV-12 |
| Tabel 4.15 Anggota <i>cluster</i> metode <i>single linkage</i> | IV-13 |
| Tabel 4.16 Matriks jarak pertama untuk <i>average linkage</i> | IV-14 |
| Tabel 4.17 Matriks jarak kedua untuk <i>average linkage</i> | IV-14 |
| Tabel 4.18 Matriks jarak ketiga untuk <i>average linkage</i> | IV-15 |
| Tabel 4.19 Anggota <i>cluster</i> metode <i>average linkage</i> | IV-15 |
| Tabel 4.20 Matriks jarak pertama untuk <i>complete linkage</i> | IV-16 |
| Tabel 4.21 Matriks jarak kedua untuk <i>complete linkage</i> | IV-17 |
| Tabel 4.22 Matriks jarak ketiga untuk <i>complete linkage</i> | IV-17 |
| Tabel 4.23 Anggota <i>cluster</i> metode <i>complete linkage</i> | IV-18 |
| Tabel 5.24 Keterangan untuk setiap nomor <i>Node</i> | V-8 |
| Tabel 5.25 <i>Independent Path Pre-processing</i> | V-9 |
| Tabel 5.26 Hasil Pengujian <i>Test Case Pre-processing</i> | V-10 |
| Tabel 5.27 Data <i>Cluster 1</i> | V-10 |
| Tabel 5.28 Data <i>Cluster 2</i> | V-11 |
| Tabel 5.29 Data <i>Cluster 3</i> | V-11 |
| Tabel 5.30 Hasil Centroid 3 <i>Cluster</i> | V-11 |

Hak Cipta Dilindungi Undang-Undang

1. Dilarang mengutip sebagian atau seluruh karya tulis ini tanpa mencantumkan dan menyebutkan sumber:
 - a. Pengutipan hanya untuk kepentingan pendidikan, penelitian, penulisan karya ilmiah, penyusunan laporan, penulisan kritik atau tinjauan suatu masalah.
 - b. Pengutipan tidak merugikan kepentingan yang wajar UIN Suska Riau.
2. Dilarang mengumumkan dan memperbanyak sebagian atau seluruh karya tulis ini dalam bentuk apapun tanpa izin UIN Suska Riau.

Hak Cipta Dilindungi Undang-Undang

1. Dilarang mengutip sebagian atau seluruh karya tulis ini tanpa mencantumkan dan menyebutkan sumber:
 - a. Pengutipan hanya untuk kepentingan pendidikan, penelitian, penulisan karya ilmiah, penyusunan laporan, penulisan kritik atau tinjauan suatu masalah.
 - b. Pengutipan tidak merugikan kepentingan yang wajar UIN Suska Riau.
2. Dilarang mengumumkan dan memperbanyak sebagian atau seluruh karya tulis ini dalam bentuk apapun tanpa izin UIN Suska Riau.

| | |
|--|------|
| Tabel 5.31 Hasil perhitungan SSW pada cluster 1 | V-12 |
| Tabel 5.32 Hasil perhitungan SSW pada cluster 2 | V-12 |
| Tabel 5.33 Hasil perhitungan SSW pada cluster 3 | V-12 |
| Tabel 5.34 Nilai rasio dari tiap cluster | V-13 |
| Tabel 5.35 Data <i>Cluster 1</i> | V-14 |
| Tabel 5.36 Data <i>Cluster 2</i> | V-15 |
| Tabel 5.37 Data <i>Cluster 3</i> | V-15 |
| Tabel 5.38 Hasil Centroid 3 <i>Cluster</i> | V-15 |
| Tabel 5.39 Hasil perhitungan SSW pada cluster 1 | V-16 |
| Tabel 5.40 Hasil perhitungan SSW pada cluster 2 | V-16 |
| Tabel 5.41 Hasil perhitungan SSW pada cluster 3 | V-17 |
| Tabel 5.42 Nilai rasio dari tiap cluster | V-17 |
| Tabel 5.43 Data <i>Cluster 1</i> | V-18 |
| Tabel 5.44 Data <i>Cluster 2</i> | V-18 |
| Tabel 5.45 Hasil Centroid 2 <i>Cluster</i> | V-19 |
| Tabel 5.46 Hasil perhitungan SSW pada cluster 1 | V-19 |
| Tabel 5.47 Hasil perhitungan SSW pada cluster 2 | V-19 |
| Tabel 5.48 Nilai rasio dari tiap cluster | V-20 |
| Tabel 5.49 Score DBI perhitungan SPSS dengan Sistem | V-24 |
| Tabel 5.50 Perbandingan Jumlah Anggota Cluster masing-masing pertahunnya. V- | |

DAFTAR LAMPIRAN

| Lampiran | Halaman |
|---|---------|
| A. Bukti Wawancara | A-1 |
| B. Hasil Cluster AHC Dengan Rapidminer..... | B-1 |
| C. Anggota Cluster..... | C-1 |
| D. Pengujian Black Box..... | D-1 |
| E. Dendogram..... | E-1 |

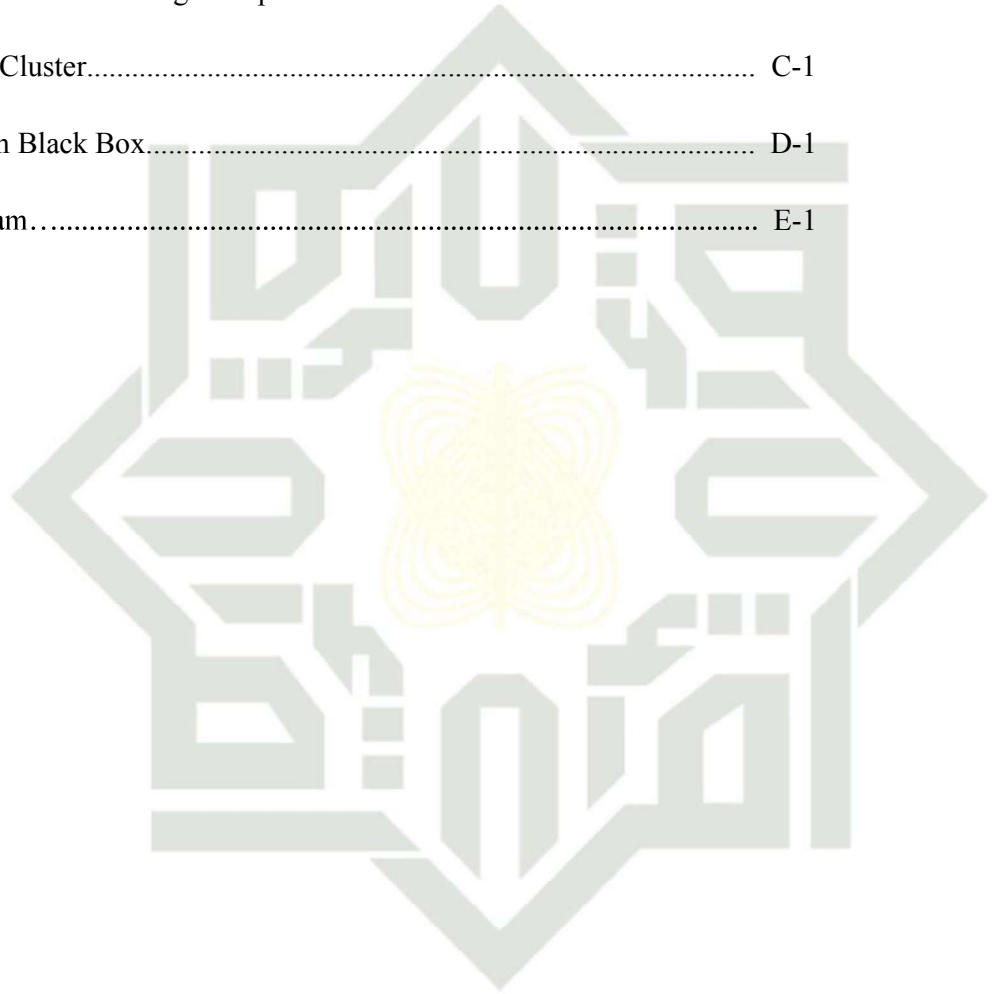

UIN SUSKA RIAU

Hak Cipta Dilindungi Undang-Undang

1. Dilarang mengutip sebagian atau seluruh karya tulis ini tanpa mencantumkan dan menyebutkan sumber:
 - a. Pengutipan hanya untuk kepentingan pendidikan, penelitian, penulisan karya ilmiah, penyusunan laporan, penulisan kritik atau tinjauan suatu masalah.
 - b. Pengutipan tidak merugikan kepentingan yang wajar UIN Suska Riau.
2. Dilarang mengumumkan dan memperbanyak sebagian atau seluruh karya tulis ini dalam bentuk apapun tanpa izin UIN Suska Riau.

DAFTAR RUMUS

| Rumus | Halaman |
|--|---------|
| Rumus 2.1 <i>Single Linkage</i> | II-7 |
| Rumus 2.2 <i>Average Linkage</i> | II-7 |
| Rumus 2.3 <i>Complete Linkage</i> | II-7 |
| Rumus 2.4 <i>Sum of Square Within cluster</i> | II-8 |
| Rumus 2.5 <i>Sum of Square Between cluster</i> | II-8 |
| Rumus 2.6 <i>Ratio</i> | II-9 |
| Rumus 2.7 <i>Davies Bouldin Index</i> | II-9 |

Hak Cipta Dilindungi Undang-Undang

1. Dilarang mengutip sebagian atau seluruh karya tulis ini tanpa mencantumkan dan menyebutkan sumber:
 - a. Pengutipan hanya untuk kepentingan pendidikan, penelitian, penulisan karya ilmiah, penyusunan laporan, penulisan kritik atau tinjauan suatu masalah.
 - b. Pengutipan tidak merugikan kepentingan yang wajar UIN Suska Riau.
2. Dilarang mengumumkan dan memperbanyak sebagian atau seluruh karya tulis ini dalam bentuk apapun tanpa izin UIN Suska Riau.

DAFTAR ISTILAH

- = Pilihan di antara dua atau beberapa kemungkinan.
- = Nilai, mutu atau berat suatu benda.



UIN SUSKA RIAU

Alternative
Bobot

Hak Cipta Dilindungi Undang-Undang

1. Dilarang mengutip sebagian atau seluruh karya tulis ini tanpa mencantumkan dan menyebutkan sumber:
 - a. Pengutipan hanya untuk kepentingan pendidikan, penelitian, penulisan karya ilmiah, penyusunan laporan, penulisan kritik atau tinjauan suatu masalah.
 - b. Pengutipan tidak merugikan kepentingan yang wajar UIN Suska Riau.
2. Dilarang mengumumkan dan memperbanyak sebagian atau seluruh karya tulis ini dalam bentuk apapun tanpa izin UIN Suska Riau.

DAFTAR SIMBOL

Keterangan notasi simbol *flowchart* :



Terminator : Simbol terminator (mulai / selesai) merupakan tanda bahwa sistem akan dijalankan atau berakhir.



Proses : Simbol yang digunakan untuk melakukan pemrosesan data baik oleh user maupun komputer (sistem).

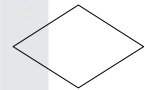

Verifikasi : Simbol yang digunakan untuk memutuskan apakah valid atau tidak validnya suatu kejadian.



Data Store : Simbol yang digunakan untuk mewakili suatu penyimpanan data (database).



Data : Simbol yang digunakan untuk mendeskripsikan data yang digunakan



Laporan : Simbol yang digunakan untuk menggambarkan laporan.

Hak Cipta Dilindungi Undang-Undang

1. Dilarang mengutip sebagian atau seluruh karya tulis ini tanpa mencantumkan dan menyebutkan sumber:
 - a. Pengutipan hanya untuk kepentingan pendidikan, penelitian, penulisan karya ilmiah, penyusunan laporan, penulisan kritik atau tinjauan suatu masalah.
 - b. Pengutipan tidak merugikan kepentingan yang wajar UIN Suska Riau.
2. Dilarang mengumumkan dan memperbanyak sebagian atau seluruh karya tulis ini dalam bentuk apapun tanpa izin UIN Suska Riau.

BAB I

PENDAHULUAN

1.1 Latar Belakang

Pengadilan Agama (PA) adalah pengadilan tingkat pertama yang melaksanakan kekuasaan kehakiman di lingkungan Peradilan Agama yang berkedudukan di ibu kota kabupaten atau kota, yang memiliki peran untuk melayani masyarakat yang memiliki permasalahan dalam rumah tangga serta perkara-perkara gugatan, salah satunya yaitu perkara perceraian (Domiri, 2016). Berdasarkan Peraturan Pemerintah Nomor 45 Tahun 1957 Tentang Pembentukan Pengadilan Agama/Mahkamah Syari'ah diluar Jawa dan Madura yang diundangkan pada tanggal 9 Oktober 1957 dalam Lembaran Negara tahun 1957 No.99. Maka Menteri Agama RI pada tanggal 13 November 1957 mengeluarkan Penetapan Menteri Agama Nomor 58 Tahun 1957 Tentang Pembentukan Pengadilan Agama/Mahkamah Syari'ah di Sumatera.

Perceraian yaitu terputusnya keluarga karena salah satu atau kedua pasangan memutuskan untuk saling mengakhiri hubungan sehingga mereka berhenti melakukan kewajibannya sebagai sepasang suami istri. Perceraian tidak saja terjadi tanpa melalui tahapan-tahapan prosedur hukum melalui lembaga peradilan, baik itu melalui pengadilan agama bagi yang beragama Islam, maupun pengadilan negeri bagi yang beragama selain Islam. Perceraian ada dua macam yaitu antara lain cerai talak, yaitu cerai bagi yang beragama Islam, di mana suami atau pemohon mengutarakan permintaan kepada pengadilan agama untuk mendapatkan izin menjatuhkan talak kepada istri. Cerai gugat, yakni gugatan cerai yang diutarakan oleh istri (penggugat) terhadap suami (tergugat) ke Pengadilan Agama dan berlaku juga pengajuan gugatan terhadap suami oleh istri yang selain agama Islam di Pengadilan Negeri (Sari, 2016).

Berdasarkan hasil wawancara dengan bapak Raudhah Rachman, S.H, M.Hum selaku Panitera Muda Hukum di PA Jambi tiga tahun belakangan ini jumlah kasus perceraian cenderung banyak. Pada tahun 2017 terdapat 902 kasus perceraian, pada

Hak Cipta Dilindungi Undang-Undang

1. Dilarang mengutip sebagian atau seluruh karya tulis ini tanpa mencantumkan dan menyebutkan sumber:

- a. Pengutipan hanya untuk kepentingan pendidikan, penelitian, penulisan karya ilmiah, penyusunan laporan, penulisan kritik atau tinjauan suatu masalah.
- b. Pengutipan tidak merugikan kepentingan yang wajar UIN Suska Riau.

2. Dilarang mengumumkan dan memperbanyak sebagian atau seluruh karya tulis ini dalam bentuk apapun tanpa izin UIN Suska Riau.

Hak Cipta Dilindungi Undang-Undang

1. Dilarang mengutip sebagian atau seluruh karya tulis ini tanpa mencantumkan dan menyebutkan sumber:
 - a. Pengutipan hanya untuk kepentingan pendidikan, penelitian, penulisan karya ilmiah, penyusunan laporan, penulisan kritik atau tinjauan suatu masalah.
 - b. Pengutipan tidak merugikan kepentingan yang wajar UIN Suska Riau.
2. Dilarang mengumumkan dan memperbanyak sebagian atau seluruh karya tulis ini dalam bentuk apapun tanpa izin UIN Suska Riau.

tahun 2018 terdapat 1118 kasus perceraian, dan pada tahun 2019 terdapat 1111 kasus perceraian. Data tersebut di atas mengindikasikan adanya tugas besar Pengadilan Agama Kota Jambi untuk menekan angka perceraian tersebut yang dilatarbelakangi oleh kurangnya kontrol sosial masyarakat sekitar. Untuk itu perlu diketahui faktor-faktor penyebab perceraian sebagai bahan pertimbangan dalam pengambilan kebijakan untuk mengurangi kasus perceraian yang terjadi. Penelitian ini bertujuan untuk mengetahui faktor-faktor penyebab perceraian dengan menganalisis data perceraian yang terjadi dari tahun 2017 sampai dengan 2019 di Kota Jambi. Dengan menggunakan Agglomerative Hierarchical Clustering, penelitian ini membandingkan analisa dengan menggunakan metode Single Linkage, Average Linkage dan Complete Linkage terhadap data perceraian di Jambi untuk mengetahui metode yang mana memiliki *cluster* yang terbaik dengan mengevaluasi *cluster* menggunakan *dbi*.

Data mining adalah proses analisa data untuk menemukan suatu pola dari kumpulan data tersebut. *Data mining* mampu menganalisa data yang besar menjadi informasi berupa pola yang mempunyai arti bagi pendukung keputusan (Gunadi & Sensuse, 2012). *Data mining* memiliki beberapa teknik analisis, salah satu teknik ini adalah *clustering*. Metode *clustering* akan digunakan untuk proses pengelompokkan sehingga menghasilkan kelompok (*cluster*) terhadap daerah mana yang banyak melakukan perceraian. Pembentukan *cluster* merupakan salah satu teknik yang digunakan dalam mengekstrak pola kecenderungan suatu data. Teknik ini digunakan dalam proses *Knowledge discovery in database* (KDD) (Nasari & Darma, 2015).

Penelitian menggunakan teknik *data mining* terkait perceraian telah banyak dilakukan diantaranya penelitian yang dilakukan oleh Dahlia & Irfan, Mohamad; Uriawan (2018) yang menghasilkan perbandingan bahwa algoritma *Naive Bayes* menghasilkan akurasi 72,5% dan algoritma *K-Nearest Neighbor* menghasilkan akurasi 57,5%. Selain itu penelitian oleh Otong Saeful Bachri (2019) Penelitian ini bertujuan untuk membantu memprediksi jumlah perceraian yang terjadi dalam jangka waktu tertentu di lingkungan pengadilan agama sumber kabupaten Cirebon. Penelitian ini menggunakan metode *single moving average* yang menghasilkan

perhitungan secara single moving average, maka angka perceraian dalam waktu 4 bulan kedepan akan mengalami peningkatan bila dibandingkan jangka waktu 3 bulan kedepan. Sedangkan penelitian mengenai pengelompokan perkara perceraian ini sebelumnya telah dilakukan oleh Siti Humairoh Sa'dah, M. Safii (2019) menghasilkan untuk cluster pertama sebanyak 5 daerah, untuk cluster kedua sebanyak 8 daerah dan cluster ketiga sebanyak 22 daerah.

Salah satu penerapan data mining yang digunakan pada kasus ini adalah teknik *hierarchical clustering* untuk pengelompokan data menggunakan algoritma *Agglomerative Hierarchical Clustering* (AHC). Proses pengelompokan data menggunakan *Agglomerative Hierarchical Clustering* dimulai dengan setiap pengamatan sebagai clusternya sendiri kemudian terus mengelompokkan pengamatan ke dalam kelompok yang semakin besar. Hal ini menghasilkan sebuah organisasi hirarki data yang dapat digunakan untuk mengelompokkan kumpulan data dan dari hirarki ini kelompok-kelompok tertentu dapat dipilih (Myatt & Johnson, 2008). Ada beberapa metode pada *Agglomerative Hierarchical Clustering* yaitu *Single Linkage*, *Average Linkage* dan *Complete Linkage*. Pada penelitian ini, penulis menggunakan ketiga metode tersebut. Hasil dari metode ini akan dianalisis untuk melihat pengelompokan perkara perceraian.

Penelitian yang menjadi landasan menggunakan algoritma *agglomerative hierarchical clustering average linkage* diantaranya adalah penelitian yang dilakukan oleh (Abdurrahman, 2019) dan penelitian yang dilakukan oleh (Andre tri dan rani, 2019). Pada penelitian (Abdurrahman, 2019) menjelaskan bahwa algoritma *agglomerative* ada empat yaitu *single linkage*, *centroid linkage*, *complete linkage*, dan *average linkage*. Salah satu dari algoritma *agglomerative* tersebut adalah *average linkage*. Algoritma ini merupakan algoritma terbaik di antara algoritma *hierarchical* yang lain. Pada penelitian ini akan dilakukan *clustering* terhadap nasabah di suatu bank dengan algoritma *agglomerative hierarchical clustering average linkage*. Dengan menggunakan data *testing* sebanyak 822 (100%) diperoleh 3 *cluster* yakni *cluster-1* berjumlah 806 (98%), *cluster-2* berjumlah 5 (1%), *cluster-3* berjumlah 9 (1%). Pada *cluster-4* dan *cluster-5* masing-

Hak Cipta Dilindungi Undang-Undang

1. Dilarang mengutip sebagian atau seluruh karya tulis ini tanpa mencantumkan dan menyebutkan sumber:

- Pengutipan hanya untuk kepentingan pendidikan, penelitian, penulisan karya ilmiah, penyusunan laporan, penulisan kritik atau tinjauan suatu masalah.
- Pengutipan tidak merugikan kepentingan yang wajar UIN Suska Riau.

2. Dilarang mengumumkan dan memperbanyak sebagian atau seluruh karya tulis ini dalam bentuk apapun tanpa izin UIN Suska Riau.

masing hanya beranggotakan 1 (0%), sehingga dalam hal ini *cluster* tidak terbentuk. Dengan demikian jumlah *cluster* yang terbentuk hanyalah 3.

Penelitian selanjutnya yang dilakukan Andrea Tri Rian Dani , Sri Wahyuningsih (2019) melakukan pengukuran pengelompokan Kabupaten/Kota Provinsi Kaltim berdasarkan jumlah penduduk dengan data runtun waktu. Pada penelitian ini melakukan perbandingan antara *single linkage*, *complete linkage*, dan *average linkage*. Berdasarkan hasil analisis, diperoleh jarak pengukuran kemiripan terbaik dalam mengelompokkan Kabupaten/Kota di Provinsi Kalimantan Timur adalah jarak *autocorrelation based distance* (ACF) dengan nilai koefisien korelasi *cophenetic* sebesar 0,99. Algoritma pengelompokan yang optimal adalah algoritma *average linkage*, dikarenakan memiliki nilai koefisien korelasi *cophenetic* yang terbesar diantara algoritma pengelompokan lainnya, dengan jumlah cluster yang representatif berdasarkan koefisien *silhouette* adalah 2 *cluster*.

Adapun penelitian internasional yang menggunakan Algoritma *Agglomerative Hierarchical Clustering* oleh Saraf & Prof. Sonal Patil (2015) penelitian ini menyajikan Analisis *Market-Basket* Menggunakan Algoritma *Agglomerative Hierarchical Clustering* untuk mengelompokkan barang eceran. Pengelompokan hierarkis aglomeratif menciptakan hierarki cluster yang direpresentasikan dalam struktur pohon yang disebut Dendogram. Dalam pengelompokan hierarkis aglomeratif, dendrogram dikembangkan berdasarkan konsep jarak antara entitas atau, kelompok entitas. Hasilnya di dapat untuk 30 item dalam suatu set data yang lengkap efisiensi suatu produk hampir lebih dari 90%. yaitu bisa dapatkan setidaknya 90% kluster tepat dengan menggunakan *Agglomerative Hierarchical Clustering* untuk mencapai tujuan analisis *Market-Basket*.

Berdasarkan permasalahan diatas maka penulis akan melakukan penelitian yang berjudul “**Penerapan Algoritma *Agglomerative Hierarchical Clustering* dalam mengelompokkan perkara perceraian**”.

Hak Cipta Dilindungi Undang-Undang

1. Dilarang mengutip sebagian atau seluruh karya tulis ini tanpa mencantumkan dan menyebutkan sumber:

- Pengutipan hanya untuk kepentingan pendidikan, penelitian, penulisan karya ilmiah, penyusunan laporan, penulisan kritik atau tinjauan suatu masalah.
- Pengutipan tidak merugikan kepentingan yang wajar UIN Suska Riau.

2. Dilarang mengumumkan dan memperbanyak sebagian atau seluruh karya tulis ini dalam bentuk apapun tanpa izin UIN Suska Riau.

Hak Cipta Dilindungi Undang-Undang

1. Dilarang mengutip sebagian atau seluruh karya tulis ini tanpa mencantumkan dan menyebutkan sumber:
 - a. Pengutipan hanya untuk kepentingan pendidikan, penelitian, penulisan karya ilmiah, penyusunan laporan, penulisan kritik atau tinjauan suatu masalah.
 - b. Pengutipan tidak merugikan kepentingan yang wajar UIN Suska Riau.
2. Dilarang mengumumkan dan memperbanyak sebagian atau seluruh karya tulis ini dalam bentuk apapun tanpa izin UIN Suska Riau.

1.2 Rumusan Masalah

Berdasarkan permasalahan yang telah dijelaskan pada latar belakang diatas maka didapatkan rumusan masalah pada penelitian ini adalah “Bagaimana menerapkan Algoritma *Agglomerative Hierarchical Clustering* dalam mengelompokkan perkara perceraian untuk mengetahui metode yang mana memiliki *cluster* yang terbaik dengan mengevaluasi *cluster* menggunakan *dbi*”.

1.3 Batasan Masalah

Batasan masalah digunakan untuk membatasi pembahasan yang akan disampaikan pada laporan penelitian, antara lain:

1. Data diambil dalam bentuk arsip buku registrasi perceraian Pengadilan Agama Jambi kemudian dirubah kedalam excel. Data berjumlah 3.131 *records* dari tahun 2017 sampai dengan tahun 2019.
2. Pengelompokkan menggunakan metode *Agglomerative Hierarchical Clustering Single Linkage, Average Linkage, Complete Linkage*.
3. Atribut yang digunakan ialah nomor perkara, umur penggugat, umur tergugat, pekerjaan penggugat, pekerjaan tergugat, pendidikan penggugat, pendidikan tergugat, kecamatan penggugat, kecamatan tergugat.

1.4 Tujuan Penelitian

Tujuan yang ingin dicapai dalam penulisan Tugas Akhir ini adalah menerapkan Algoritma *Agglomerative Hierarchical Clustering* dalam mengelompokkan perkara perceraian untuk mengetahui metode yang mana memiliki *cluster* yang terbaik dengan mengevaluasi *cluster* menggunakan *dbi*.

1.5 Sistematika Penulisan

Berikut merupakan rencana susunan sistematika penulisan laporan tugas akhir yang akan dibuat:

BAB I PENDAHULUAN

Bagian ini berisi tentang deskripsi umum tugas akhir yang meliputi latar belakang masalah, perumusan masalah, tujuan penelitian, batasan penelitian, serta sistematika penulisan.

BAB II LANDASAN TEORI

Bagian ini penjelasan mengenai objek yang diteliti yaitu Clustering, Algoritma *Agglomerative Hierarchical Clustering*, Perceraian, penelitian terdahulu.

BAB III METODOLOGI PENELITIAN

Bagian ini menjelaskan tahapan rangkaian dalam membuat sistem mulai dari pengumpulan data dan objek, tempat serta waktu penelitian, analisa dan perancangan sampai implementasi dan pengujian yang digunakan dalam pengerjaan Tugas Akhir.

BAB IV ANALISA DAN PERANCANGAN

Membahas mengenai analisa data yang akan digunakan dan analisa aplikasi. Bab ini juga meliputi perancangan aplikasi yang akan dibangun.

BAB V IMPLEMENTASI DAN PENGUJIAN

Pada bagian implementasi dan pengujian berisi pembahasan mengenai implementasi aplikasi yang sesuai dengan analisis dan perancangan serta pengujian yang dilakukan.

BAB VI PENUTUP

Bagian ini berisi kesimpulan hasil penelitian beserta saran-saran yang berkaitan dengan penelitian ini yang diharapkan dapat bermanfaat untuk penelitian dan pengembangan selanjutnya.

Hak Cipta Dilindungi Undang-Undang

1. Dilarang mengutip sebagian atau seluruh karya tulis ini tanpa mencantumkan dan menyebutkan sumber:
 - a. Pengutipan hanya untuk kepentingan pendidikan, penelitian, penulisan karya ilmiah, penyusunan laporan, penulisan kritik atau tinjauan suatu masalah.
 - b. Pengutipan tidak merugikan kepentingan yang wajar UIN Suska Riau.
2. Dilarang mengumumkan dan memperbanyak sebagian atau seluruh karya tulis ini dalam bentuk apapun tanpa izin UIN Suska Riau.

Hak Cipta Dilindungi Undang-Undang

1. Dilarang mengutip sebagian atau seluruh karya tulis ini tanpa mencantumkan dan menyebutkan sumber:
 - a. Pengutipan hanya untuk kepentingan pendidikan, penelitian, penulisan karya ilmiah, penyusunan laporan, penulisan kritik atau tinjauan suatu masalah.
 - b. Pengutipan tidak merugikan kepentingan yang wajar UIN Suska Riau.
2. Dilarang mengumumkan dan memperbanyak sebagian atau seluruh karya tulis ini dalam bentuk apapun tanpa izin UIN Suska Riau.

BAB II LANDASAN TEORI

2.1 Knowledge Discover in Database (KDD)

Knowledge Discovery in Database (KDD) merupakan metode untuk memperoleh pengetahuan dari database yang ada. Dalam database terdapat tabel - tabel yang saling berhubungan / berelasi. Hasil pengetahuan yang diperoleh dalam proses tersebut dapat digunakan sebagai basis pengetahuan (*knowledge base*) untuk keperluan pengambilan keputusan (Larose, 2005).

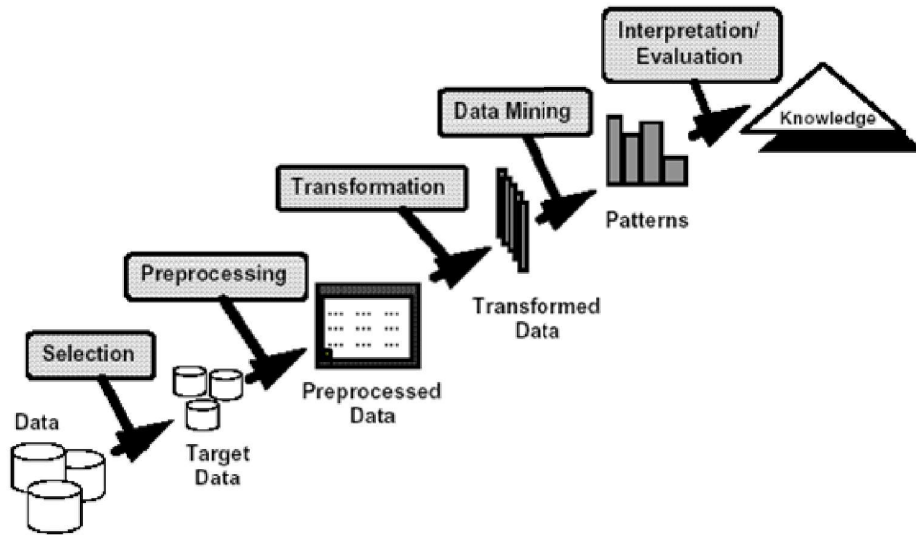

Gambar 2.1 Tahapan Knowledge Discovery in Database (KDD)

Proses KDD secara garis besar dapat dijelaskan sebagai berikut :

1. Data Selection

Pemilihan (seleksi) data dari sekumpulan data operasional perlu dilakukan sebelum tahap penggalian informasi dalam *Knowledge Discovery in Database* (KDD) dimulai. Data hasil seleksi yang akan digunakan untuk proses data mining, disimpan dalam suatu berkas terpisah dari basis data operasional.

2. Pre-processing / Cleaning

Sebelum proses data mining dapat dilaksanakan, perlu dilakukan proses cleaning pada data yang menjadi fokus *Knowledge Discovery in Database* (KDD). Proses cleaning mencakup antara lain membuang duplikasi data, memeriksa data yang inkonsisten, dan memperbaiki kesalahan pada data, seperti kesalahan cetak. Juga dilakukan proses enrichment, yaitu proses “memperkaya” data yang sudah ada dengan data atau informasi lain yang relevan dan diperlukan untuk *Knowledge Discovery in Database* (KDD), seperti data atau informasi eksternal lainnya yang diperlukan.

3. Transformation

Coding adalah proses transformasi pada data yang telah dipilih, sehingga data tersebut sesuai untuk proses data mining. Proses coding dalam *Knowledge Discovery in Database* (KDD) merupakan proses kreatif dan sangat tergantung pada jenis atau pola informasi yang akan dicari dalam basis data.

4. Data Mining

Data mining adalah proses mencari pola atau informasi menarik dalam data terpilih dengan menggunakan teknik atau metode tertentu. Teknik-teknik, metode-metode, atau algoritma dalam data mining sangat bervariasi. Pemilihan metode atau algoritma yang tepat sangat bergantung pada tujuan dan proses *Knowledge Discovery in Database* (KDD) secara keseluruhan.

5. Interpretation / Evaluation

Pola informasi yang dihasilkan dari proses data mining perlu ditampilkan dalam bentuk yang mudah dimengerti oleh pihak yang berkepentingan. Tahap ini merupakan bagian dari proses *Knowledge Discovery in Database* (KDD) yang disebut interpretation. Tahap ini mencakup pemeriksaan apakah pola atau informasi yang ditemukan bertentangan dengan fakta atau hipotesis yang ada sebelumnya.

22 Data Mining

Data mining menurut David Hand, Heikki Mannila, dan Padhraic Smyth dari MIT adalah analisa terhadap data (biasanya data yang berukuran besar) untuk menemukan hubungan yang jelas serta menyimpulkannya yang belum diketahui sebelumnya dengan cara terkini dipahami dan berguna bagi *pemilik* data tersebut (Hand, Mannila, & Smyth, 2001).

Hak Cipta Dilindungi Undang-Undang

1. Dilarang mengutip sebagian atau seluruh karya tulis ini tanpa mencantumkan dan menyebutkan sumber:

- a. Pengutipan hanya untuk kepentingan pendidikan, penelitian, penulisan karya ilmiah, penyusunan laporan, penulisan kritik atau tinjauan suatu masalah.
- b. Pengutipan tidak merugikan kepentingan yang wajar UIN Suska Riau.

2. Dilarang mengumumkan dan memperbanyak sebagian atau seluruh karya tulis ini dalam bentuk apapun tanpa izin UIN Suska Riau.

Data mining adalah proses yang menggunakan teknik statistik, matematika, kecerdasan buatan, dan *machine learning* untuk mengekstraksi dan mengidentifikasi informasi yang bermanfaat dan pengetahuan yang terkait dari berbagai database besar. *Data mining* merupakan serangkaian proses untuk menggali nilai tambah dari suatu kumpulan data berupa pengetahuan yang selama ini tidak diketahui secara manual (Mardi, 2014).

Data mining dibagi menjadi beberapa kelompok berdasarkan tugas yang dapat dilakukan, yaitu:

1. *Description* (Deskripsi)

Terkadang peneliti dan analis secara sederhana ingin mencoba mencari cara untuk menggambarkan pola dan kecenderungan yang terdapat dalam data. Sebagai contoh, petugas pengumpulan suara mungkin tidak dapat menemukan keterangan atau fakta bahwa siapa yang tidak cukup profesional akan sedikit didukung dalam pemilihan presiden. Deskripsi dari pola dan kecenderungan sering memberikan kemungkinan penjelasan untuk suatu pola atau kecenderungan.

2. *Estimation* (Estimasi)

Estimasi hampir sama dengan klasifikasi, kecuali variabel target estimasi lebih ke arah numerik daripada ke arah kategori. Model dibangun menggunakan record lengkap yang menyediakan nilai dari variabel target sebagai nilai prediksi. Selanjutnya, pada peninjauan berikutnya estimasi nilai dari variabel target dibuat berdasarkan nilai variabel prediksi. Sebagai contoh yaitu estimasi nilai indeks prestasi kumulatif mahasiswa program pasca sarjana dengan melihat nilai indeks prestasi mahasiswa tersebut pada saat mengikuti program sarjana.

3. *Prediction* (Prediksi)

Prediksi hampir sama dengan klasifikasi dan estimasi, kecuali bahwa dalam prediksi nilai dari hasil akan ada dimasa mendatang. Contoh prediksi dalam bisnis dan penelitian adalah :

- a. Prediksi harga beras dalam tiga bulan yang akan datang.
- b. Prediksi tingkat pengangguran lima tahun akan datang.
- c. Prediski persentase kanaikan kecelakaan lalu lintas tahun depan jika batas bawah kecepatan dinaikan.

Hak Cipta Dilindungi Undang-Undang

1. Dilarang mengutip sebagian atau seluruh karya tulis ini tanpa mencantumkan dan menyebutkan sumber:

- a. Pengutipan hanya untuk kepentingan pendidikan, penelitian, penulisan karya ilmiah, penyusunan laporan, penulisan kritik atau tinjauan suatu masalah.
- b. Pengutipan tidak merugikan kepentingan yang wajar UIN Suska Riau.

2. Dilarang mengumumkan dan memperbanyak sebagian atau seluruh karya tulis ini dalam bentuk apapun tanpa izin UIN Suska Riau.

Beberapa metode dan teknik yang digunakan dalam klasifikasi dan estimasi dapat pula digunakan (untuk keadaan yang tepat) untuk prediksi.

4. *Classification* (Klasifikasi)

Dalam klasifikasi, terdapat target variabel kategori. Sebagai contoh, penggolongan pendapatan dapat dipisahkan dalam tiga kategori, yaitu pendapatan tinggi, pendapatan sedang, dan pendapatan rendah. Contoh lain klasifikasi dalam bisnis dan penelitian adalah :

- a. Menentukan apakah suatu transaksi kartu kredit merupakan transaksi yang curang atau bukan.
- b. Memperkirakan apakah suatu pengajuan hipotek oleh nasabah merupakan suatu kredit yang baik atau buruk.
- c. Mendiagnosis penyakit seorang pasien untuk mendapatkan termasuk penyakit apa.

5. *Clustering* (Pengkusteran)

Pengkusteran merupakan pengelompokan record, pengamatan, atau memperhatikan dan membentuk kelas objek-objek yang memiliki kemiripan. Kluster adalah kumpulan record yang memiliki kemiripan satu dengan yang lainnya dan memiliki ketidakmiripan dengan record-record dalam kluster lain. Pengkusteran berbeda dengan klasifikasi yaitu tidak adanya variabel target dalam pengkusteran. Pengkusteran tidak mencoba untuk melakukan klasifikasi, mengestimasi, atau memprediksi nilai dari variabel target. Akan tetapi, algoritma pengkusteran mencoba untuk melakukan pembagian terhadap keseluruhan data menjadi kelompok-kelompok yang memiliki kemiripan (homogen), yang mana kemiripan record dalam satu kelompok akan bernilai maksimal, sedangkan kemiripan dengan record dalam kelompok lain akan bernilai minimal. Contoh pengkusteran dalam bisnis dan penelitian adalah :

- a. Mendapatkan kelompok-kelompok konsumen untuk target pemasaran dari suatu produk bagi perusahaan yang tidak memiliki dana pemasaran yang besar.
- b. Untuk tujuan audit akuntansi, yaitu melakukan pemisahan terhadap perilaku finansial dalam baik dan mencurigakan

Hak Cipta Dilindungi Undang-Undang

1. Dilarang mengutip sebagian atau seluruh karya tulis ini tanpa mencantumkan dan menyebutkan sumber:

- a. Pengutipan hanya untuk kepentingan pendidikan, penelitian, penulisan karya ilmiah, penyusunan laporan, penulisan kritik atau tinjauan suatu masalah.
- b. Pengutipan tidak merugikan kepentingan yang wajar UIN Suska Riau.

2. Dilarang mengumumkan dan memperbanyak sebagian atau seluruh karya tulis ini dalam bentuk apapun tanpa izin UIN Suska Riau.

Hak Cipta Dilindungi Undang-Undang

1. Dilarang mengutip sebagian atau seluruh karya tulis ini tanpa mencantumkan dan menyebutkan sumber:

- a. Pengutipan hanya untuk kepentingan pendidikan, penelitian, penulisan karya ilmiah, penyusunan laporan, penulisan kritik atau tinjauan suatu masalah.
- b. Pengutipan tidak merugikan kepentingan yang wajar UIN Suska Riau.

2. Dilarang mengumumkan dan memperbanyak sebagian atau seluruh karya tulis ini dalam bentuk apapun tanpa izin UIN Suska Riau.

c. Melakukan pengklusteran terhadap ekspresi dari gen, untuk mendapatkan kemiripan perilaku dari gen dalam jumlah besar

6. *Association* (Asosiasi)

Tugas asosiasi dalam data mining adalah menemukan atribut yang muncul dalam satu waktu. Dalam dunia bisnis lebih umum disebut analisis keranjang belanja. Contoh asosiasi dalam bisnis dan penelitian adalah :

a. Meneliti jumlah pelanggan dari perusahaan telekomunikasi seluler yang diharapkan untuk memberikan respons

positif terhadap penawaran upgrade layanan yang diberikan.

b. Menemukan barang dalam supermarket yang dibeli secara bersamaan dan barang yang tidak pernah dibeli secara bersamaan.

2.3 Metode *Clustering*

Menurut Tan (Eko Prasetyo, 2013), analisis kelompok (*cluster analysis*) adalah metode pengelompokan data (objek) yang didasarkan hanya pada informasi yang ditemukan dalam data yang menggambarkan objek tersebut dan hubungan di antaranya. Tujuannya adalah agar objek-objek yang bergabung dalam sebuah *cluster* merupakan objek-objek yang mirip (atau berhubungan) satu sama lain dan berbeda (atau tidak berhubungan) dengan objek dalam *cluster* yang lain. Lebih besar kemiripannya (homogenitas) dalam *cluster* dan lebih besar perbedaannya diantara *cluster* yang lain.

2.4 Metode *Hierarchical Clustering*

Metode hirarki adalah teknik *clustering* membentuk hirarki atau berdasarkan tingkatan tertentu sehingga menyerupai struktur pohon. Dengan demikian proses pengelompokannya dilakukan secara bertingkat atau bertahap. Biasanya, metode ini digunakan pada data yang jumlahnya tidak terlalu banyak dan jumlah *cluster* yang akan dibentuk belum diketahui (Ramadhani, 2019).

Hierarchical clustering merupakan metode *clustering* yang dapat melakukan pengelompokan objek pada data ke dalam sebuah hirarki. Terdapat dua teknik pengelompokan objek pada *hierarchical clustering* yaitu secara *agglomerative (bottom-up)* dan *divisive (top-down)*. *Hierarchical agglomerative clustering* menggabungkan setiap objek hingga menjadi satu kelompok, sedangkan

hierarchical divisive clustering memisahkan semua objek pada sebuah kelompok besar menjadi kelompok yang hanya memiliki satu objek. Ketika *agglomerative* telah menggabungkan dua kelompok maka mereka tidak dapat dipisahkan kembali, dan ketika *divisive* telah memisahkan dua objek maka mereka tidak dapat digabungkan kembali (Ginanjari Abdurrahman, 2019).

Pengelompokan data menggunakan metode *hierarchical agglomerative clustering* diawali dengan merepresentasikan setiap objek pada data sebagai satu kelompok, kemudian dilakukan perhitungan jarak (*distance measure*) antar kelompok tersebut. Setelah itu dua kelompok yang memiliki jarak terdekat digabungkan menjadi sebuah kelompok baru. Kemudian jarak antara kelompok yang baru dengan kelompok lain dihitung menggunakan salah satu metode perhitungan jarak antar kelompok (*single linkage, complete linkage, average linkage, dll.*). Pengertian lain dari *Agglomerative* (metode penggabungan) adalah strategi pengelompokan hirarki yang dimulai dengan setiap objek dalam satu cluster yang terpisah kemudian membentuk *cluster* yang semakin membesar. Jadi, banyaknya *cluster* awal adalah sama dengan banyaknya objek. Sedangkan *divisive* (metode pembagian) adalah strategi pengelompokan hirarki yang dimulai dari semua objek dikelompokkan menjadi *cluster* tunggal kemudian dipisah sampai setiap objek berada dalam *cluster* yang terpisah. (Supranto, 2004)

2.5 Algoritma Agglomerative Hierarchical Clustering

Strategi pengelompokan *hierarchical clustering* umumnya ada dua jenis yaitu *Agglomerative (Bottom-Up)* dan *Divisive (Top-Down)* (Afif S, 2014). Namun untuk penelitian ini penulis menggunakan pendekatan *agglomerative hierarchical clustering*.

Agglomerative hierarchical clustering (AHC) dengan menggunakan *bottom-up*, dimulai dari masing-masing data sebagai sebuah *cluster*, kemudian secara rekursif mencari kelompok terdekat sebagai pasangan yang kemudian akan digabungkan menjadi kelompok yang lebih besar. Proses tersebut diulang terus sehingga tampak bergerak keatas membentuk hirarki (Prasetyo E, 2012).

Hak Cipta Dilindungi Undang-Undang

1. Dilarang mengutip sebagian atau seluruh karya tulis ini tanpa mencantumkan dan menyebutkan sumber:

- Pengutipan hanya untuk kepentingan pendidikan, penelitian, penulisan karya ilmiah, penyusunan laporan, penulisan kritik atau tinjauan suatu masalah.
- Pengutipan tidak merugikan kepentingan yang wajar UIN Suska Riau.

2. Dilarang mengumumkan dan memperbanyak sebagian atau seluruh karya tulis ini dalam bentuk apapun tanpa izin UIN Suska Riau.

Hak Cipta Dilindungi Undang-Undang

1. Dilarang mengutip sebagian atau seluruh karya tulis ini tanpa mencantumkan dan menyebutkan sumber:
 - a. Pengutipan hanya untuk kepentingan pendidikan, penelitian, penulisan karya ilmiah, penyusunan laporan, penulisan kritik atau tinjauan suatu masalah.
 - b. Pengutipan tidak merugikan kepentingan yang wajar UIN Suska Riau.
2. Dilarang mengumumkan dan memperbanyak sebagian atau seluruh karya tulis ini dalam bentuk apapun tanpa izin UIN Suska Riau.

Terdapat tiga teknik kedekatan dalam *hierarchical clustering*, yaitu; *single linkage* (jarak terdekat) atau tautan tunggal, *average linkage* (jarak rata-rata) atau tautan rata-rata, dan *complete linkage* (jarak terjauh) atau tautan lengkap.

2.5.1 Single Linkage

Single linkage (*MIN*) menentukan kedekatan diantara dua kelompok terdekat (terkecil) antar dua data dari *cluster* yang berbeda.

Formulasi untuk *single linkage* adalah :

$$d_{uv} = \min \{d_{uv}\}$$

Rumus 2.1 Single Linkage

Keterangan :

{*d_{uv}*} adalah jarak antara data U dan V dari masing-masing *cluster* U dan V.

2.5.2 Average Linkage

Average linkage (*AVERAGE*) menentukan kedekatan diantara dua kelompok dari jarak rata-rata antar dua data dari *cluster* yang berbeda.

Formulasi untuk *average linkage* adalah:

$$d_{uv} = \frac{1}{|U*|V|} \sum_{U \in D} \sum_{V \in D} d_{uv}$$

Rumus 2.2 Average Linkage

Keterangan :

|U| dan |V| adalah jumlah data yang ada dalam *cluster* U dan V.

2.5.3 Complete Linkage

Complete linkage (*MAX*) menentukan kedekatan diantara dua kelompok dari jarak terjauh (terbesar) antara dua data dari *cluster* yang berbeda.

Formulasi untuk *complete linkage* adalah :

$$d_{uv} = \max \{d_{uv}\}$$

Rumus 2.3 Complete Linkage

Keterangan :

{*d_{uv}*} adalah jarak antara data U dan V dari masing-masing *cluster* U dan V.

Hak Cipta Dilindungi Undang-Undang

1. Dilarang mengutip sebagian atau seluruh karya tulis ini tanpa mencantumkan dan menyebutkan sumber:
 - a. Pengutipan hanya untuk kepentingan pendidikan, penelitian, penulisan karya ilmiah, penyusunan laporan, penulisan kritik atau tinjauan suatu masalah.
 - b. Pengutipan tidak merugikan kepentingan yang wajar UIN Suska Riau.
2. Dilarang mengumumkan dan memperbanyak sebagian atau seluruh karya tulis ini dalam bentuk apapun tanpa izin UIN Suska Riau.

2.6 Davies-Bouldin Index(DBI)

DBI diperkenalkan oleh David L. Davies dan Donald W. Bouldin pada 1979, untuk mengevaluasi validitas kluster dan tergolong dalam validasi kluster secara internal yang mengukur pemisahan *intra-cluster* terhadap variasi *inter-cluster*.

Agar DBI menghasilkan nilai terbaik maka sebisa mungkin S_i harus bernilai sekecil mungkin dan $M_{i,j}$ harus bernilai sebesar mungkin (Martino dkk., 2018). Dengan menggunakan DBI suatu kluster akan dianggap memiliki skema *clustering* yang optimal apabila memiliki nilai DBI yang kecil. Tahapan dalam melakukan perhitungan *Davies-Bouldin Index* (DBI) adalah sebagai berikut:

1. Sum of Square Within cluster (SSW)

Untuk mengetahui kohesi dalam sebuah *cluster* ke- i adalah dengan menghitung nilai dari *Sum of Square Within cluster* (SSW). Kohesi maksudnya yaitu jumlah dari kedekatan data terhadap titik pusat *cluster* dari sebuah *cluster* yang terbentuk.

$$SSW_i = \frac{1}{m_i} \sum_{j=i}^{m_i} d(x_j, c_i)$$

Rumus 2.4 Sum of Square Within cluster

2. Sum of Square Between cluster (SSB)

Perhitungan *Sum of Square Between cluster* (SSB) bertujuan untuk mengetahui jarak antar *cluster*.

$$SSB_{ij} = d(c_i, c_j)$$

Rumus 2.5 Sum of Square Between cluster

3. Ratio (Rasio)

Bertujuan untuk mengetahui nilai perbandingan antara *cluster* ke- i dan *cluster* ke- j .

2.7 Penelitian Terkait

Berikut beberapa penelitian terkait yang penulis temukan terdapat pada Tabel 2.2 :

Tabel 2.1 Penelitian Terkait

| Peneliti | Judul | Metode | Hasil |
|-----------------------------------|--|---|--|
| Ginanjar Abdurrahman (2019) | Clustering Data Kredit Bank Menggunakan Algoritma Agglomerative Hierarchical Clustering Average Linkage | Agglomerat ive Hierarchical Clustering Average Linkage | Dengan menggunakan data testing sebanyak 822 (100%) diperoleh 3 cluster yakni cluster-1 berjumlah 806 (98%), cluster-2 berjumlah 5 (1%), cluster-3 berjumlah 9 (1%). Pada cluster-4 dan cluster-5 masing-masing hanya beranggotakan 1 (0%), sehingga dalam hal ini cluster tidak terbentuk. Dengan demikian jumlah cluster yang terbentuk hanyalah 3. |

$$R_{ij} = \frac{SSW_i + SSW_j}{SSB_{ij}}$$

Rumus 2.6 Ratio

4. Davies Bouldin Index

Nilai rasio yang diperoleh dari persamaan Rasio digunakan untuk mencari nilai *davies bouldin index* (DBI).

$$DBI = \frac{1}{K} \sum_{i=1}^k \max_{i \neq j} (R_{ij})$$

Rumus 2.7 Davies Bouldin Index

Hak Cipta Dilindungi Undang-Undang

1. Dilarang mengutip sebagian atau seluruh karya tulis ini tanpa mencantumkan dan menyebutkan sumber:
 - a. Pengutipan hanya untuk kepentingan pendidikan, penelitian, penulisan karya ilmiah, penyusunan laporan, penulisan kritik atau tinjauan suatu masalah.
 - b. Pengutipan tidak merugikan kepentingan yang wajar UIN Suska Riau.
2. Dilarang mengumumkan dan memperbanyak sebagian atau seluruh karya tulis ini dalam bentuk apapun tanpa izin UIN Suska Riau.

Hak Cipta Dilindungi Undang-Undang

1. Dilarang mengutip sebagian atau seluruh karya tulis ini tanpa mencantumkan dan menyebutkan sumber:
 - a. Pengutipan hanya untuk kepentingan pendidikan, penelitian, penulisan karya ilmiah, penyusunan laporan, penulisan kritik atau tinjauan suatu masalah.
 - b. Pengutipan tidak merugikan kepentingan yang wajar UIN Suska Riau.
2. Dilarang mengumumkannya dan memperbanyak sebagian atau seluruh karya tulis ini dalam bentuk apapun tanpa izin UIN Suska Riau.

| | | | |
|---|--|--|---|
| Siti Humairoh Sa'dah, M. Safii (2019) | Analisa Metode K-Means dalam Mengelompokkan Perkara Perceraian Berdasarkan Daerah Simalungun | Clustering K-Means | Hasil clustering menunjukkan bahwa tingkat perceraian yang tertinggi di daerah Simalungun, untuk cluster pertama sebanyak 5 daerah, untuk cluster kedua sebanyak 8 daerah dan cluster ketiga sebanyak 22 daerah. |
| Andrea Tri Rian Dani, Sri Wahyuningsih (2019) | Penerapan Hierarchical Clustering Metode Agglomerative pada Data Runtun Waktu | Hierarchical Clustering Metode Agglomerative | Berdasarkan hasil analisis, diperoleh jarak pengukuran kemiripan terbaik dalam mengelompokkan Kabupaten/Kota di Provinsi Kalimantan Timur adalah jarak <i>autocorrelation based distance</i> (ACF) dengan nilai koefisien korelasi <i>cophenetic</i> sebesar 0,99. Algoritma pengelompokan yang optimal adalah algoritma <i>average linkage</i> , dikarenakan memiliki nilai koefisien korelasi <i>cophenetic</i> yang terbesar diantara algoritma pengelompokan lainnya, dengan jumlah cluster yang representatif berdasarkan koefisien <i>silhouette</i> adalah 2 cluster |
| Khusnul Hajar Nuansari, Arum Handini | Klasifikasi Jenis Perceraian | Klasifikasi Regresi Logistik | Klasifikasi ini dimaksudkan untuk membangun model yang dapat digunakan untuk |

Hak Cipta Dilindungi Undang-Undang

1. Dilarang mengutip sebagian atau seluruh karya tulis ini tanpa mencantumkan dan menyebutkan sumber:
 - a. Pengutipan hanya untuk kepentingan pendidikan, penelitian, penulisan karya ilmiah, penyusunan laporan, penulisan kritik atau tinjauan suatu masalah.
 - b. Pengutipan tidak merugikan kepentingan yang wajar UIN Suska Riau.
2. Dilarang mengumumkan dan memperbanyak sebagian atau seluruh karya tulis ini dalam bentuk apapun tanpa izin UIN Suska Riau.

| | | | |
|----------------------------------|--|---------------------------------------|---|
| Primandari (2017) | Kabupaten Sleman Berdasarkan Distal Causes Menggunakan Regresi Logistik | | memprediksi jenis perceraian berdasarkan distal causes. Model dibentuk dengan melakukan beberapa kombinasi key random pada Python. Model terbaik diseleksi berdasarkan skor data training dan testing yang tertinggi. Diperoleh hasil model regresi logistik dengan training score 0.677 dan testing score 0.739. Nilai presisi data testing dari model tersebut sebesar 0.727, sedangkan akurasinya 0.739. |
| Yendra (2017) | Prediksi Putusan Perkara Perceraian Dengan Menggunakan Metode Naive Bayes Classifier | Naive Bayes Classifier | Sistem yang dibangun memiliki rata rata tingkat akurasi tertinggi sebesar 94,48% pada skenario 60:40 dari total keseluruhan 960 data, Rata-rata akurasi dari keseluruhan skenario adalah 93,418%. |
| Saraf & Prof. Sonal Patil (2015) | Market-Basket Analysis Using Agglomerative Hierarchical Approach for Clustering a Retail Items | Agglomerative Hierarchical Clustering | Hasilnya di dapat untuk 30 item dalam suatu set data yang lengkap efisiensi suatu produk hampir lebih dari 90%. yaitu bisa dapatkan setidaknya 90% kluster tepat dengan menggunakan |

Hak Cipta Dilindungi Undang-Undang

1. Dilarang mengutip sebagian atau seluruh karya tulis ini tanpa mencantumkan dan menyebutkan sumber:
 - a. Pengutipan hanya untuk kepentingan pendidikan, penelitian, penulisan karya ilmiah, penyusunan laporan, penulisan kritik atau tinjauan suatu masalah.
 - b. Pengutipan tidak merugikan kepentingan yang wajar UIN Suska Riau.
2. Dilarang mengumumkannya dan memperbanyak sebagian atau seluruh karya tulis ini dalam bentuk apapun tanpa izin UIN Suska Riau.

| | | | |
|------------------|---|---|---|
| | | | <i>Agglomerative Hierarchical Clustering</i> untuk mencapai tujuan analisis <i>Market-Basket</i> . |
| Rahmaniar (2015) | Penerapan Metode Association Rule Menggunakan Algoritma Apriori Untuk Analisa Pola Data Perceraian (Studi Kasus Di Pengadilan Agama Sleman) | Metode Association Rule Menggunakan Algoritma Apriori | hasil dari proses mining pada penelitian ini diperoleh 5 rule dengan nilai minimum support 5% dan minimum confidence 20% serta 2 rule dengan nilai minimum support 10% dan minimum confidence 25%. Sehingga dapat diambil kesimpulan bahwa semakin tinggi nilai minimum support dan minimum confidence, semakin sedikit hasil analisa yang didapatkan |

2.8 Perceraian

Kata “cerai” menurut kamus besar Bahasa Indonesia berarti: pisah, putus hubungan sebagai suami istri, talak. Kemudian, kata “perceraian” mengandung arti: perpisahan, perihal bercerai (antara suami istri), perpecahan. Adapun kata “bercerai” berarti: tidak bercampur (berhubungan, bersatu) lagi, berhenti berlabibini (suami istri) (Tim Penyusun Kamus Pusat Pembinaan dan Pengembangan Bahasa, 1997). Istilah perceraian terdapat dalam pasal 28 UU No. 1 Tahun 1974 yang memuat ketentuan fakultatif bahwa “perkawinan dapat putus karena kematian, perceraian, dan atas putusan pengadilan”. Jadi secara yuridis istilah perceraian berarti putusnya perkawinan, yang mengakibatkan putusnya hubungan sebagai suami istri atau berhenti bersuami istri.

Istilah perceraian menurut UU No. 1 Tahun 1974 sebagai aturan hukum positif tentang perceraian menunjukkan adanya:

1. Tindak hukum yang dapat dilakukan oleh suami atau istri untuk memutus hubungan perkawinan diantara mereka.
2. Peristiwa hukum yang memutuskan hubungan suami dan istri, yaitu kematian suami atau istri yang bersangkutan, yang merupakan ketentuan yang pasti dan langsung ditetapkan oleh Tuhan yang Maha Kuasa.
3. Putusan hukum yang dinyatakan oleh pengadilan yang berakibat hukum putusny hubungan perkawinan antara suami istri.

Hak Cipta Dilindungi Undang-Undang

1. Dilarang mengutip sebagian atau seluruh karya tulis ini tanpa mencantumkan dan menyebutkan sumber:

- a. Pengutipan hanya untuk kepentingan pendidikan, penelitian, penulisan karya ilmiah, penyusunan laporan, penulisan kritik atau tinjauan suatu masalah.
- b. Pengutipan tidak merugikan kepentingan yang wajar UIN Suska Riau.

2. Dilarang mengumunkan dan memperbanyak sebagian atau seluruh karya tulis ini dalam bentuk apapun tanpa izin UIN Suska Riau.

Hak Cipta Dilindungi Undang-Undang

1. Dilarang mengutip sebagian atau seluruh karya tulis ini tanpa mencantumkan dan menyebutkan sumber:
 - a. Pengutipan hanya untuk kepentingan pendidikan, penelitian, penulisan karya ilmiah, penyusunan laporan, penulisan kritik atau tinjauan suatu masalah.
 - b. Pengutipan tidak merugikan kepentingan yang wajar UIN Suska Riau.
2. Dilarang mengumumkan dan memperbanyak sebagian atau seluruh karya tulis ini dalam bentuk apapun tanpa izin UIN Suska Riau.

BAB III METODOLOGI PENELITIAN

Metodologi penelitian adalah kumpulan uraian analisis teoritis terhadap permasalahan yang diselesaikan secara berurutan agar hasil dan tujuan sesuai dengan yang diharapkan. Untuk memberikan langkah yang pasti dalam melaksanakan penelitian ini, maka dibuat sebuah metodologi penelitian pada Gambar 3.1 berikut :

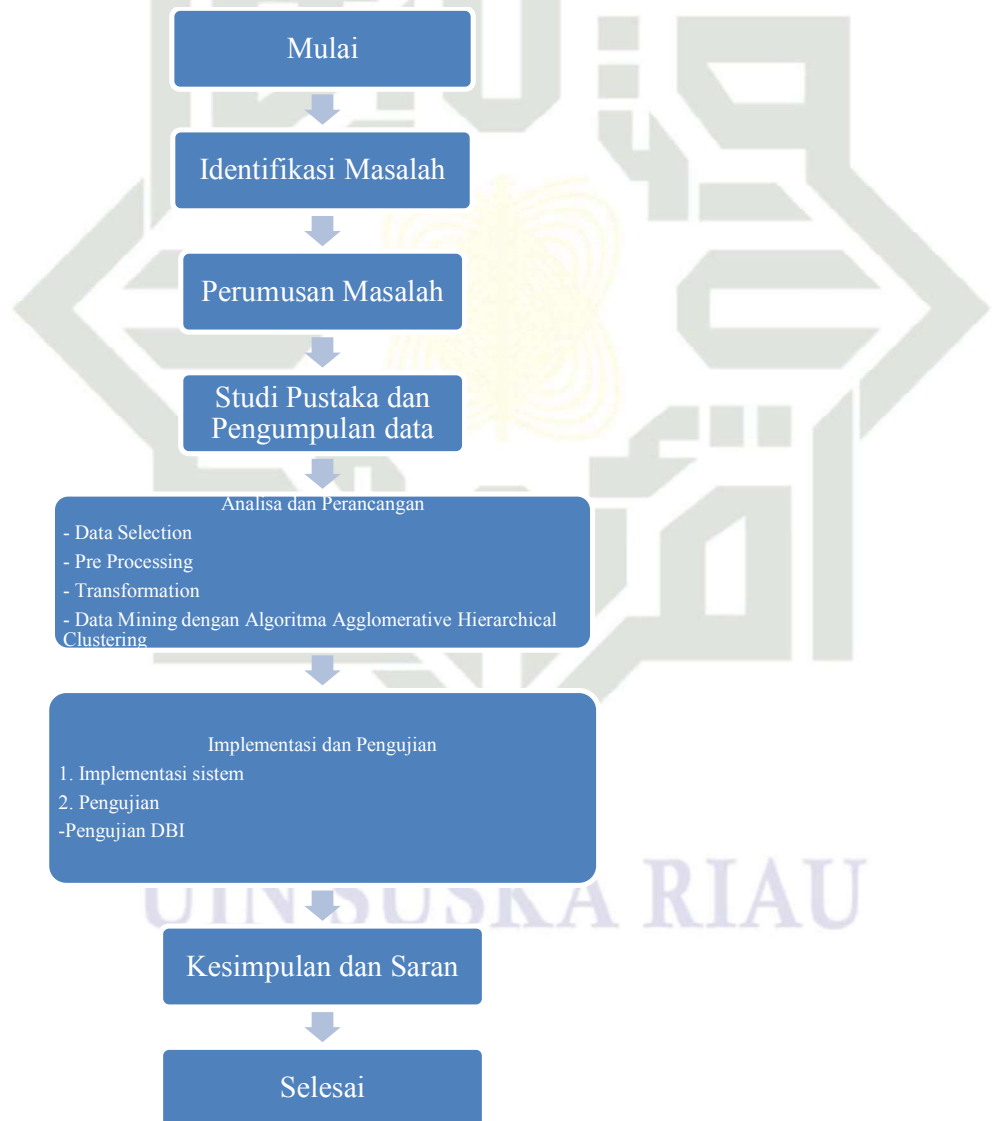

Gambar 3.1 Tahapan Penelitian

Hak Cipta Dilindungi Undang-Undang

1. Dilarang mengutip sebagian atau seluruh karya tulis ini tanpa mencantumkan dan menyebutkan sumber:
 - a. Pengutipan hanya untuk kepentingan pendidikan, penelitian, penulisan karya ilmiah, penyusunan laporan, penulisan kritik atau tinjauan suatu masalah.
 - b. Pengutipan tidak merugikan kepentingan yang wajar UIN Suska Riau.
2. Dilarang mengumumkan dan memperbanyak sebagian atau seluruh karya tulis ini dalam bentuk apapun tanpa izin UIN Suska Riau.

3.1 Identifikasi Masalah

Identifikasi masalah merupakan tahap awal yang diperlukan dalam penelitian ini untuk dapat menemukan permasalahan yang akan diteliti. Masalah dalam objek akan ditinjau dari latar belakang masalah, selanjutnya melakukan eksekusi dengan menggunakan metode yang dipilih. Adapun masalah dan metode yang akan diangkat dalam penelitian ini yakni bagaimana mengimplementasikan Algoritma *Agglomerative Hierarchical Clustering* dalam mengelompokkan perkara perceraian.

3.2 Perumusan Masalah

Pada tahap ini perumusan masalah digunakan untuk merumuskan dan memberikan kesimpulan dari masalah yang dicantumkan dalam latar belakang pada pembahasan sebelumnya. Perumusan masalah ini dibuat agar nantinya lebih paham dengan penelitian yang dilakukan, yaitu mengenai permasalahan yang akan dibahas dalam penelitian, mencari tujuan dan membuat batasan masalah.

3.3 Studi Pustaka dan Pengumpulan Data

Pada tahap studi pustaka penulis melakukan pencarian informasi-informasi beserta teori dengan cara membaca dan mempelajari buku-buku, jurnal-jurnal, penelitian atau referensi lain yang berhubungan dengan Algoritma *Agglomerative Hierarchical Clustering*.

Tahap pengumpulan data merupakan tahapan untuk mendapatkan data yang akan digunakan dalam penelitian, data penelitian yang digunakan adalah data perceraian 3 tahun terakhir yaitu dari tahun 2017 sampai 2019. Data perceraian yang dikumpulkan merupakan data sekunder.

Data diambil dalam bentuk arsip buku registrasi perceraian kemudian dirubah dalam bentuk excel yang terdiri dari 11 atribut yaitu yaitu tanggal daftar, nomor perkara, umur penggugat, umur tergugat, jenis perkara, pekerjaan penggugat, pekerjaan tergugat, pendidikan penggugat, pendidikan tergugat, kecamatan penggugat, kecamatan tergugat kemudian dirubah kedalam excel.

Hak Cipta Dilindungi Undang-Undang

1. Dilarang mengutip sebagian atau seluruh karya tulis ini tanpa mencantumkan dan menyebutkan sumber:
 - a. Pengutipan hanya untuk kepentingan pendidikan, penelitian, penulisan karya ilmiah, penyusunan laporan, penulisan kritik atau tinjauan suatu masalah.
 - b. Pengutipan tidak merugikan kepentingan yang wajar UIN Suska Riau.
2. Dilarang mengumumkan dan memperbanyak sebagian atau seluruh karya tulis ini dalam bentuk apapun tanpa izin UIN Suska Riau.

3.4 Analisa dan Perancangan

Tahapan analisa dan perancangan dilakukan setelah proses perumusan masalah dan pengumpulan data, dengan tahapan sebagai berikut :

3.4.1 Analisa

Analisa adalah suatu kegiatan dalam mempelajari serta mengevaluasi suatu bentuk permasalahan atau kasus yang terjadi. Analisa yang dilakukan antara lain :

1) *Data Selection*

Data Selection merupakan proses seleksi data yang sudah didapatkan, kemudian menyeleksi data yang dibutuhkan pada proses *data mining*. Didalam *Data Selection*, penyeleksian data dilakukan dengan menyeleksi atribut yang diperlukan saja. Pada tahapan pertama ini proses penyeleksian atribut yang awalnya berjumlah 11 atribut yaitu tanggal daftar, nomor perkara, umur penggugat, umur tergugat, jenis perkara, pekerjaan penggugat, pekerjaan tergugat, pendidikan penggugat, pendidikan tergugat, kelurahan/kecamatan penggugat, kelurahan/kecamatan tergugat. Pada penelitian ini, peneliti menggunakan 9 atribut yaitu nomor perkara, umur penggugat, umur tergugat, pekerjaan penggugat, pekerjaan tergugat, pendidikan penggugat, pendidikan tergugat, kecamatan penggugat, kecamatan tergugat.

2) *Pre-Processing*

Tahapan ini akan dilakukan pembersihan (*cleaning*) pada data yang telah diseleksi untuk menghilangkan *noise* atau membersihkan data yang *missing value*, *inconsistent data*, *outlier*, dan lain-lain yang dapat mempengaruhi hasil perhitungan. Agar *datasets* dapat digunakan untuk clustering data harus dibersihkan terlebih dahulu dari *missing value*, *inconsistent data*, *outlier*. Ada beberapa data kelurahan/kecamatan penggugat maupun tergugat yang *missing value*. Data ini nantinya akan dihilangkan dengan filter supaya data tersebut menjadi *clean*.

3) *Transformation*

Tahapan ini akan dilakukan pada data yang telah melalui proses seleksi dan *preprocessing* selanjutnya ditransformasi dan disimpan dalam format yang sesuai dengan tools yang akan digunakan. Pada tahap ini dilakukan inisialisasi atribut dengan mengelompokkan atribut sesuai dengan ketentuan serta penyederhanaan

penyebutan atribut yang terlalu panjang. Dalam kasus ini setelah data diseleksi dan melalui pembersihan dapat ditransformasikan dengan mengubah data numerik menjadi bentuk nominal.

4. Data Mining

Pada tahapan ini *data mining* akan diterapkan teknik *data mining* yaitu analisa dan hasil clustering yang didapatkan dengan menggunakan algoritma *Agglomerative Hierarchical Clustering*. Penerapan algoritma ini akan melakukan proses *data mining* berdasarkan atribut untuk mengetahui metode yang mana memiliki *cluster* yang terbaik dengan mengevaluasi *cluster* menggunakan *dbi*. Rumus yang digunakan yaitu rumus *single linkage*, *average linkage*, *complete linkage* dapat dilihat dalam Rumus (2.1), (2.2), (2.3).

3.4.2 Perancangan

Tahapan ini mendeskripsikan perancangan sistem yang akan dibuat berdasarkan analisa yang akan dilakukan. Perancangan sistem pada penelitian sebagai berikut:

1. Perancangan *database relational*
Merancang penyimpanan data dalam konseptual model
2. Perancangan struktur menu
Merancanag menu-menu pada sistem sesuai dengan fungsi masing masing.
3. Perancangan antarmuka (*interface*)
Merancang tampilan antarmuka (*interface*) sistem yang akan membuat interaksi antara pengguna (*user*) dengan sistem. Tampilan yang dibuat dapat memberikan gambaran umum implementasi dari sistem yang dibuat.

3.5 Implementasi dan Pengujian

Pada tahapan ini, hasil dari analisa akan diuji menggunakan *tools data mining* dan kemudian akan dilakukan proses KDD yang selanjutnya yaitu *evaluation/interpretation*.

Setelah tahapan implementasi selesai, maka akan dilakukan pengujian terhadap sistem yang telah dibuat. Tahap pengujian bertujuan untuk memastikan bahwa sistem telah sesuai dengan kebutuhan dan harapan *vendor/user*. Pengujian dilakukan dengan cara, sebagai berikut:

Hak Cipta Dilindungi Undang-Undang

1. Dilarang mengutip sebagian atau seluruh karya tulis ini tanpa mencantumkan dan menyebutkan sumber:
 - a. Pengutipan hanya untuk kepentingan pendidikan, penelitian, penulisan karya ilmiah, penyusunan laporan, penulisan kritik atau tinjauan suatu masalah.
 - b. Pengutipan tidak merugikan kepentingan yang wajar UIN Suska Riau.
2. Dilarang mengumumkan dan memperbanyak sebagian atau seluruh karya tulis ini dalam bentuk apapun tanpa izin UIN Suska Riau.

Hak Cipta Dilindungi Undang-Undang

1. Dilarang mengutip sebagian atau seluruh karya tulis ini tanpa mencantumkan dan menyebutkan sumber:
 - a. Pengutipan hanya untuk kepentingan pendidikan, penelitian, penulisan karya ilmiah, penyusunan laporan, penulisan kritik atau tinjauan suatu masalah.
 - b. Pengutipan tidak merugikan kepentingan yang wajar UIN Suska Riau.
2. Dilarang mengumumkan dan memperbanyak sebagian atau seluruh karya tulis ini dalam bentuk apapun tanpa izin UIN Suska Riau.

1. Pengujian *White Box*
2. Pengujian *DBI*

Pengujian metode menggunakan dbi. DBI adalah salah satu metode evaluasi yang digunakan untuk melihat optimalisasi dari suatu *cluster*. Evaluasi *clustering* digunakan untuk mengetahui seberapa tepat suatu data dikelompokkan.

3.5.1 Batasan Implementasi

Batasan-batasan yang terdapat dalam implementasi pada sistem menggunakan Algoritma *Agglomerative Hierarchical Clustering* adalah sebagai berikut :

1. Sistem yang dikembangkan menggunakan Bahasa pemrograman *Python*.
2. Pengguna sistem yang akan dibangun adalah peneliti sendiri.

3.5.2 Lingkungan Implementasi

Lingkungan implementasi merupakan komponen-komponen yang dibutuhkan dalam tahap implementasi pada penelitian ini, komponen yang dibutuhkan meliputi komponen perangkat keras (*hardware*) dan komponen perangkat lunak (*software*). Berikut ini adalah komponen implementasi yang digunakan pada penelitian ini :

1. Perangkat Keras (*Hardware*)

Perangkat keras yang digunakan untuk tahapan implementasi mempunyai spesifikasi sebagai berikut:

- Processor* : Intel ® Core™ i7
- Memory (RAM)* : 8 GB
- Hardisk* : 1 TB

2. Perangkat Lunak (*Software*)

Perangkat lunak yang digunakan untuk tahapan implementasi mempunyai spesifikasi sebagai berikut:

- Platform* : *Windows 10 Enterprise*
- Web server* : *Apache*
- Browser* : *Google Chrome, Mozilla Firefox*
- Bahasa Pemrograman : *Python*
- Tools* : *Visual Code*

DBMS

: *Xampp/Phpmyadmin*

3.6 Kesimpulan dan Saran

Tahapan ini merupakan tahap penentuan kesimpulan terhadap hasil pengujian yang telah dilakukan. Hal tersebut bertujuan untuk mengetahui apakah sistem yang dirancang dan dibangun telah memenuhi kriteria sesuai dengan kebutuhan serta dapat dioperasikan dengan baik sehingga dapat bermanfaat. Pada bagian saran berisi kemungkinan pengembangan yang dapat dilakukan terhadap penelitian tersebut untuk penelitian selanjutnya.

Hak Cipta Dilindungi Undang-Undang

1. Dilarang mengutip sebagian atau seluruh karya tulis ini tanpa mencantumkan dan menyebutkan sumber:
 - a. Pengutipan hanya untuk kepentingan pendidikan, penelitian, penulisan karya ilmiah, penyusunan laporan, penulisan kritik atau tinjauan suatu masalah.
 - b. Pengutipan tidak merugikan kepentingan yang wajar UIN Suska Riau.
2. Dilarang mengumumkan dan memperbanyak sebagian atau seluruh karya tulis ini dalam bentuk apapun tanpa izin UIN Suska Riau.



UIN SUSKA RIAU

BAB VI PENUTUP

1 Kesimpulan

Kesimpulan yang dapat diambil dari penelitian “**Penerapan Algoritma Agglomerative Hierarchical Clustering dalam mengelompokkan perkara perceraian**” adalah sebagai berikut :

Penerapan Algoritma *Agglomerative Hierarchical Clustering Average Linkage, Single Linkage, dan Complete Linkage* dapat digunakan untuk mengelompokkan data perkara perceraian berdasarkan atribut no perkara, pendidikan penggugat dan tergugat, kecamatan penggugat dan tergugat, umur penggugat dan tergugat, dan pekerjaan penggugat dan tergugat.

2. Metode *Single Linkage 3 cluster* merupakan cluster terbaik dengan score dbi paling terkecil dari metode yang lain yaitu dengan score DBI = 0,59.
3. Berdasarkan hasil penerapan Agglomerative Hierarchical Clustering pada data perceraian di Pengadilan Agama Jambi didapatkan *cluster* yang optimal yaitu pada metode *Single Linkage 3 cluster* sehingga didapat kesimpulan bahwa didapatkan dua faktor yang sangat dominan sebagai penyebab perceraian suami-istri di Kota Jambi. Kedua faktor tersebut adalah jenis pekerjaan istri, dan usia suami maupun istri yang pendidikan terakhir SMA. Jenis pekerjaan istri yang rentan perceraian adalah ibu rumah tangga. Sedangkan usia suami atau istri yang rentan perceraian adalah rentang usia antara 31 hingga 40 tahun dengan pendidikan terakhir yaitu SMA. Penelitian ini menyimpulkan bahwa semakin rendah pendidikan istri atau suami semakin rentan terjadinya perceraian suami istri di wilayah Kota Jambi.

2 Saran

Pengujian validasi dapat dicoba dengan menggunakan perhitungan selain *Davies-Bouldin Index (DBI)*.

Hak Cipta Dilindungi Undang-Undang

1. Dilarang mengutip sebagian atau seluruh karya tulis ini tanpa mencantumkan dan menyebutkan sumber:

- a. Pengutipan hanya untuk kepentingan pendidikan, penelitian, penulisan karya ilmiah, penyusunan laporan, penulisan kritik atau tinjauan suatu masalah.
- b. Pengutipan tidak merugikan kepentingan yang wajar UIN Suska Riau.

2. Dilarang mengumumkan dan memperbanyak sebagian atau seluruh karya tulis ini dalam bentuk apapun tanpa izin UIN Suska Riau.

DAFTAR PUSTAKA

- Adam Mukharil Bachtiar , Dian Dharmayanti, R. L. H. (2017). Penerapan Metode Hierarchical Agglomerative Clustering Untuk Segmentasi Pelanggan Potensial Di Jeger Jersey Indonesia. *Jurnal Ilmiah Komputer Dan Informatika*.
- Andrea Tri Rian Dani , Sri Wahyuningsih, N. A. R. (2019). *Penerapan Hierarchical Clustering Metode Agglomerative pada Data Runtun Waktu*.
- Cichosz, P. (2015). Data Mining Algorithms. In *Data Mining Algorithms*.
<https://doi.org/10.1002/9781118950951>
- Dahlia, I. A., & Irfan, Mohamad; Uriawan, W. (2018). Perbandingan Metode Naive Bayes dan K-Nearest Neighbor untuk Prediksi Perceraian: Studi kasus Pengadilan Agama Cimahi. *Informatika*.
- Domiri. (2016). *Analisis Tentang Sistem Peradilan Agama Di Indonesia*.
- Eko Prasetyo. (2013). Data Mining : Konsep Dan Aplikasi Menggunakan Matlab. In *Journal of Chemical Information and Modeling*.
<https://doi.org/10.1017/CBO9781107415324.004>
- Ginanjar Abdurrahman. (2019). Clustering Data Kredit Bank Menggunakan Algoritma Agglomerative Hierarchical Clustering Average Linkage. *Jurnal Sistem Dan Teknologi Informasi Indonesia*.
- Gunadi, G., & Sensuse, D. I. (2012). Penerapan Metode Data Mining Market Basket Analysis Terhadap Data Penjualan Produk Buku Dengan Menggunakan Algoritma Apriori Dan Frequent Pattern Growth (Fp-Growth) : *Telematika*.
- Hand, D., Mannila, H., & Smyth, P. (2001). Principles of Data Mining Cambridge. In *MIT Press*. <https://doi.org/10.1007/978-1-4471-4884-5>
- Khusnul Hajar Nuansari, Arum Handini Primandari, D. Y. (2017). *Klasifikasi Jenis Perceraian Kabupaten Sleman Berdasarkan Distal Causes Menggunakan*

Hak Cipta Dilindungi Undang-Undang

1. Dilarang mengutip sebagian atau seluruh karya tulis ini tanpa mencantumkan dan menyebutkan sumber:

- Pengutipan hanya untuk kepentingan pendidikan, penelitian, penulisan karya ilmiah, penyusunan laporan, penulisan kritik atau tinjauan suatu masalah.
- Pengutipan tidak merugikan kepentingan yang wajar UIN Suska Riau.

2. Dilarang mengumumkan dan memperbanyak sebagian atau seluruh karya tulis ini dalam bentuk apapun tanpa izin UIN Suska Riau.

Hak Cipta Dilindungi Undang-Undang

1. Dilarang mengutip sebagian atau seluruh karya tulis ini tanpa mencantumkan dan menyebutkan sumber:

- a. Pengutipan hanya untuk kepentingan pendidikan, penelitian, penulisan karya ilmiah, penyusunan laporan, penulisan kritik atau tinjauan suatu masalah.
- b. Pengutipan tidak merugikan kepentingan yang wajar UIN Suska Riau.

2. Dilarang mengumumkan dan memperbanyak sebagian atau seluruh karya tulis ini dalam bentuk apapun tanpa izin UIN Suska Riau.

Regresi Logistik.

Larose, D. T. (2005). *Discovering Knowledge in Data: An Introduction to Data Mining*. In *Discovering Knowledge in Data: An Introduction to Data Mining*. <https://doi.org/10.1002/0471687545>

Mardi, Y. (2014). *Data Mining: Klasifikasi Menggunakan Algoritma C4.5*. Retrieved from <http://ejournal.stkip-pgri-sumbar.ac.id/index.php/eDikInformatika/article/download/1465/789>

Myatt, G. J., & Johnson, W. P. (2008). *Making Sense of Data II: A Practical Guide to Data Visualization, Advanced Data Mining Methods, and Applications*. In *Making Sense of Data II: A Practical Guide to Data Visualization, Advanced Data Mining Methods, and Applications*. <https://doi.org/10.1002/9780470417409>

Nasari, F., & Darma, S. (2015). Penerapan K-Means Clustering Pada Data Penerimaan Mahasiswa Baru. *Seminar Nasional Teknologi Informasi Dan Multimedia 2015*.

Otong Saeful Bachri. (2019). Forecasting Jumlah Perkara Perceraian Menggunakan Single Moving Average Di Pengadilan Agama Sumber. *Jurnal Ilmiah Intech: Information Technology Journal of UMUS*.

Rahmaniar, A. (2015). *Penerapan Metode Association Rule Menggunakan Algoritma Apriori Untuk Analisa Pola Data Perceraian (Studi Kasus Di Pengadilan Agama Sleman)*.

Ramadhani, F. (2019). *Cluster Big Data dengan Balance Iterative Reducing Clustering Using Hierarchies (BIRCH)*.

Saraf, R., & Prof. Sonal Patil. (2015). Market-Basket Analysis Using Agglomerative Hierarchical Approach for Clustering a Retail Items. *International Journal of Science and Research (IJSR)*.

Sari. (2016). Konseling keluarga untuk mencegah perceraian. *Jurnal EDUCATIO: Jurnal Pendidikan Indonesia*.

Siti Humairoh Sa'dah, M. Safii, I. P. (2019). *Analisa Metode K-Means dalam Mengelompokkan Perkara Perceraian Berdasarkan Daerah Simalungun*.

Tim Penyusun Kamus Pusat Pembinaan dan Pengembangan Bahasa. (1997). *Kamus Besar Bahasa Indonesia Edisi Kedua*. Jakarta: Balai Pustaka.

Yendra, M. N. (2017). *Prediksi Putusan Pengajuan Banding Terdakwa Menggunakan Metode Naive Bayes Classifier (Studi Kasus : Pengadilan Tinggi Pekanbaru)*.

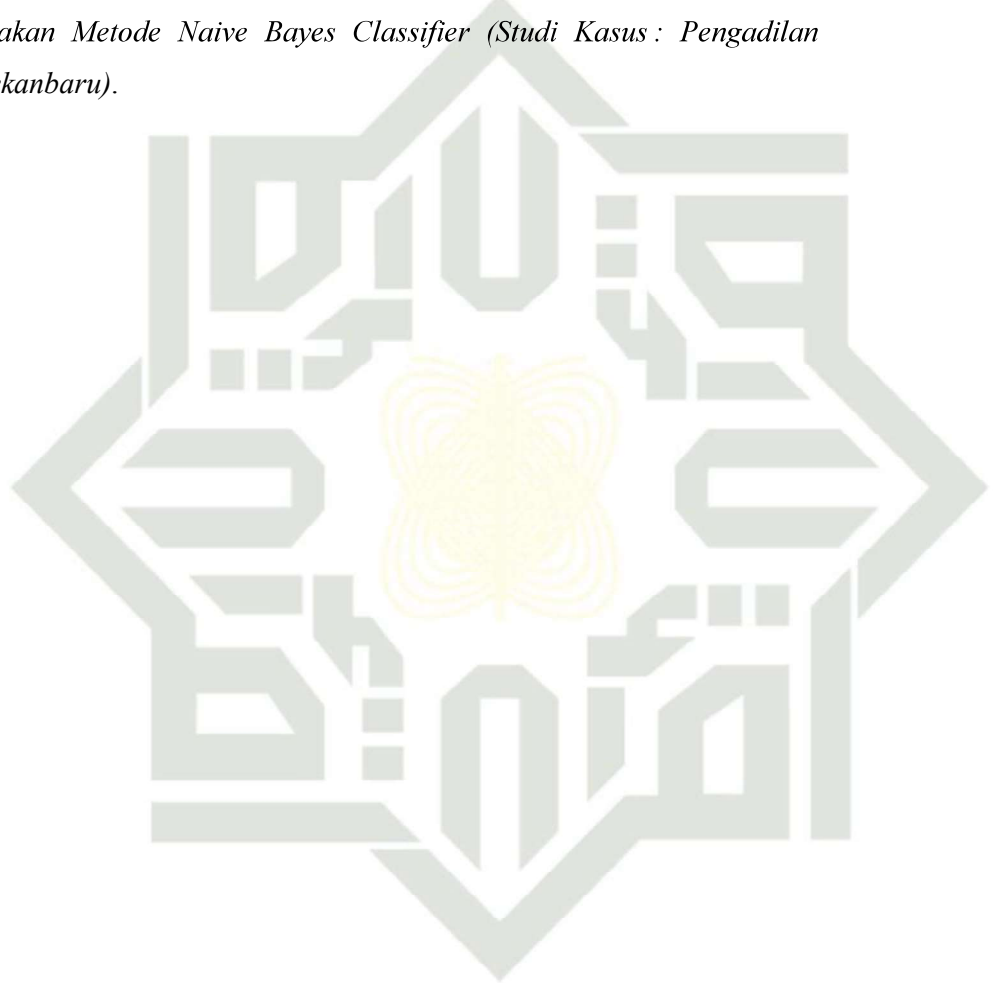

UIN SUSKA RIAU

Hak Cipta Dilindungi Undang-Undang

1. Dilarang mengutip sebagian atau seluruh karya tulis ini tanpa mencantumkan dan menyebutkan sumber:
 - a. Pengutipan hanya untuk kepentingan pendidikan, penelitian, penulisan karya ilmiah, penyusunan laporan, penulisan kritik atau tinjauan suatu masalah.
 - b. Pengutipan tidak merugikan kepentingan yang wajar UIN Suska Riau.
2. Dilarang mengumutkan dan memperbanyak sebagian atau seluruh karya tulis ini dalam bentuk apapun tanpa izin UIN Suska Riau.

LAMPIRAN

LAMPIRAN A

A.1 Bukti Wawancara

Hak Cipta Dilindungi Undang-Undang

1. Dilarang mengutip sebagian atau seluruh karya tulis ini tanpa mencantumkan dan menyebutkan sumber:
 - a. Pengutipan hanya untuk kepentingan pendidikan, penelitian, penulisan karya ilmiah, penyusunan laporan, penulisan kritik atau tinjauan suatu masalah.
 - b. Pengutipan tidak merugikan kepentingan yang wajar UIN Suska Riau.
2. Dilarang mengumumkan dan memperbanyak sebagian atau seluruh karya tulis ini dalam bentuk apapun tanpa izin UIN Suska Riau.

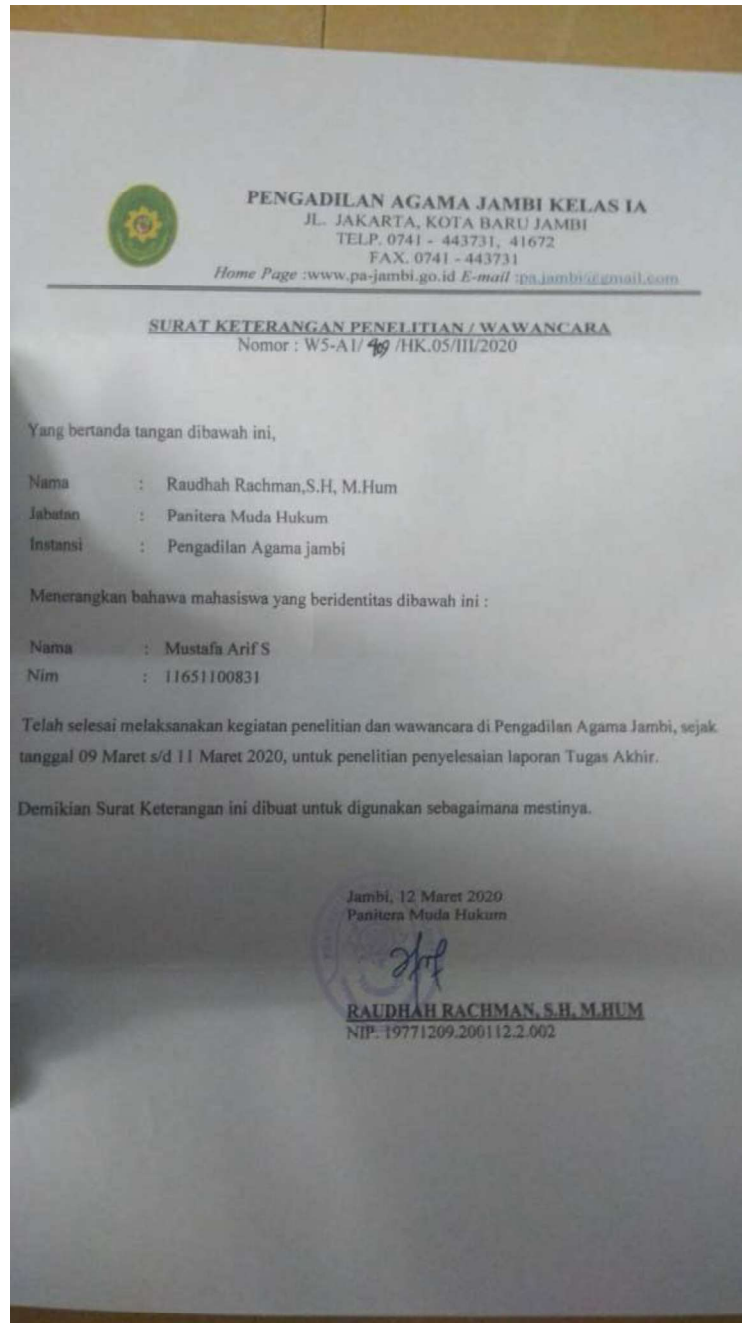

Hak Cipta Dilindungi Undang-Undang

1. Dilarang mengutip sebagian atau seluruh karya tulis ini tanpa mencantumkan dan menyebutkan sumber:
 - a. Pengutipan hanya untuk kepentingan pendidikan, penelitian, penulisan karya ilmiah, penyusunan laporan, penulisan kritik atau tinjauan suatu masalah.
 - b. Pengutipan tidak merugikan kepentingan yang wajar UIN Suska Riau.
2. Dilarang mengumumkan dan memperbanyak sebagian atau seluruh karya tulis ini dalam bentuk apapun tanpa izin UIN Suska Riau.

LAMPIRAN B
HASIL CLUSTER AHC DENGAN RAPIDMINER

B.1 Pengujian *Rapid Miner* Metode Average Linkage Pada Data Tahun 2017

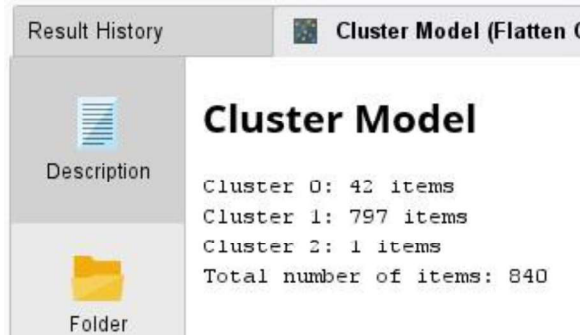

Gambar B.1 Pengujian *Rapid Miner* Metode Average Linkage Pada Data Tahun 2017



Gambar B.2 Hasil *Cluster* Sistem Metode Average Linkage Pada Data Tahun 2017

B.2 Pengujian *Rapid Miner* Metode Complete Linkage Pada Data Tahun 2017

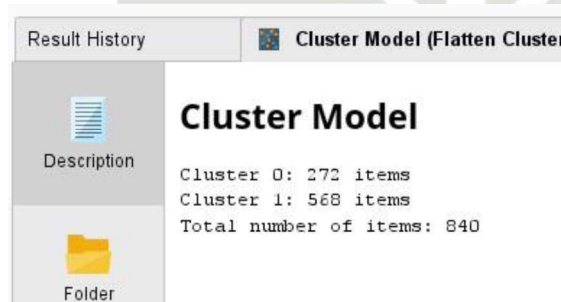

Gambar B.3 Pengujian *Rapid Miner* Metode Complete Linkage Pada Data Tahun 2017

Hak Cipta Dilindungi Undang-Undang

1. Dilarang mengutip sebagian atau seluruh karya tulis ini tanpa mencantumkan dan menyebutkan sumber:
 - a. Pengutipan hanya untuk kepentingan pendidikan, penelitian, penulisan karya ilmiah, penyusunan laporan, penulisan kritik atau tinjauan suatu masalah.
 - b. Pengutipan tidak merugikan kepentingan yang wajar UIN Suska Riau.
2. Dilarang mengumumkannya dan memperbanyak sebagian atau seluruh karya tulis ini dalam bentuk apapun tanpa izin UIN Suska Riau.

cluster 0 = 590 perkara
 cluster 1 = 250 perkara

Gambar B.4 Hasil Cluster Sistem Metode Complete Linkage Pada Data Tahun 2017

B.3 Pengujian Rapid Miner Metode Single Linkage Pada Data Tahun 2018

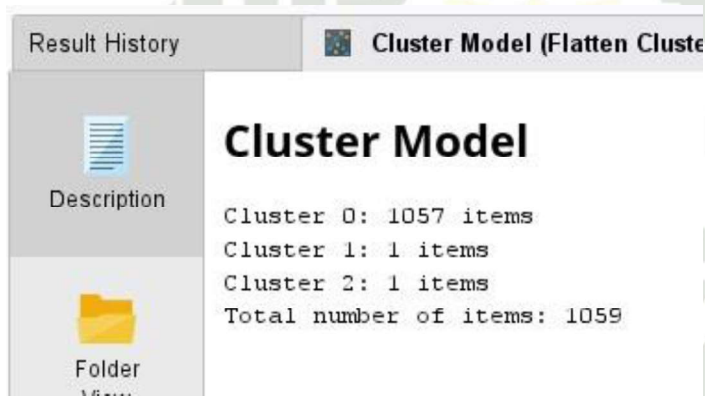

Gambar B.5 Pengujian Rapid Miner Metode Single Linkage Pada Data Tahun 2018

cluster 0 = 1057 perkara
 cluster 1 = 1 perkara
 cluster 2 = 1 perkara

Gambar B.6 Hasil Cluster Sistem Metode Single Linkage Pada Data Tahun 2018

B.4 Pengujian *Rapid Miner* Metode Average Linkage Pada Data Tahun 2018

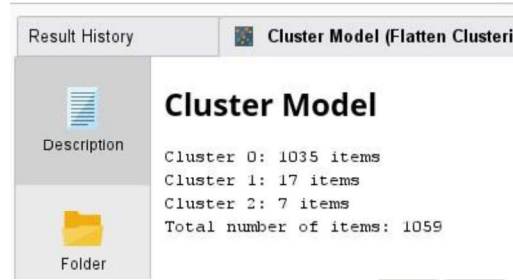

Gambar B.7 Pengujian *Rapid Miner* Metode Average Linkage Pada Data Tahun 2018

cluster 0 = 1040 perkara
 cluster 2 = 4 perkara
 cluster 1 = 15 perkara

Gambar B.8 Hasil *Cluster* Sistem Metode Average Linkage Pada Data Tahun 2018

B.5 Pengujian *Rapid Miner* Metode Complete Linkage Pada Data Tahun 2018

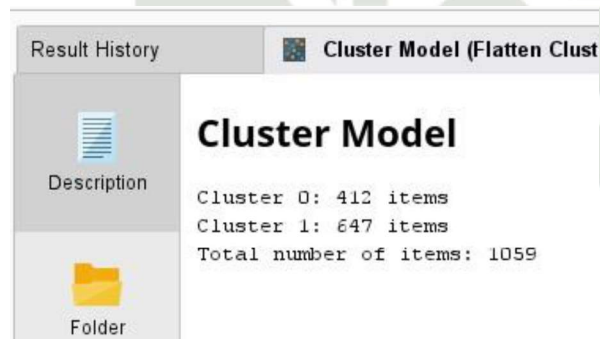

Gambar B.9 Pengujian *Rapid Miner* Metode Complete Linkage Pada Data Tahun 2018

Hak Cipta Dilindungi Undang-Undang

1. Dilarang mengutip sebagian atau seluruh karya tulis ini tanpa mencantumkan dan menyebutkan sumber:
 - a. Pengutipan hanya untuk kepentingan pendidikan, penelitian, penulisan karya ilmiah, penyusunan laporan, penulisan kritik atau tinjauan suatu masalah.
 - b. Pengutipan tidak merugikan kepentingan yang wajar UIN Suska Riau.
2. Dilarang mengumumkannya dan memperbanyak sebagian atau seluruh karya tulis ini dalam bentuk apapun tanpa izin UIN Suska Riau.

Hak Cipta Dilindungi Undang-Undang

1. Dilarang mengutip sebagian atau seluruh karya tulis ini tanpa mencantumkan dan menyebutkan sumber:
 - a. Pengutipan hanya untuk kepentingan pendidikan, penelitian, penulisan karya ilmiah, penyusunan laporan, penulisan kritik atau tinjauan suatu masalah.
 - b. Pengutipan tidak merugikan kepentingan yang wajar UIN Suska Riau.
2. Dilarang mengumumkannya dan memperbanyak sebagian atau seluruh karya tulis ini dalam bentuk apapun tanpa izin UIN Suska Riau.

cluster 0 = 207 perkara
cluster 1 = 852 perkara

Gambar B.10 Hasil Cluster Sistem Metode Complete Linkage Pada Data Tahun 2018

B.6 Pengujian Rapid Miner Metode Single Linkage Pada Data Tahun 2019



Gambar B.11 Pengujian Rapid Miner Metode Single Linkage Pada Data Tahun 2019

cluster 0 = 1101 perkara
cluster 1 = 1 perkara
cluster 2 = 1 perkara

RIAU

Gambar B.12 Hasil Cluster Sistem Metode Single Linkage Pada Data Tahun 2019

B.7 Pengujian *Rapid Miner* Metode Average Linkage Pada Data Tahun 2019

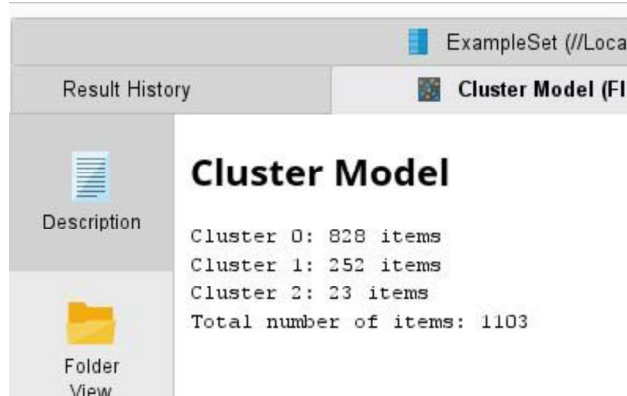

Gambar B.13 Pengujian *Rapid Miner* Metode Average Linkage Pada Data Tahun 2019

cluster 2 = 814 perkara
 cluster 0 = 288 perkara
 cluster 1 = 1 perkara

Gambar B.14 Hasil *Cluster* Sistem Metode Average Linkage Pada Data Tahun 2019

B.8 Pengujian *Rapid Miner* Metode Complete Linkage Pada Data Tahun 2019

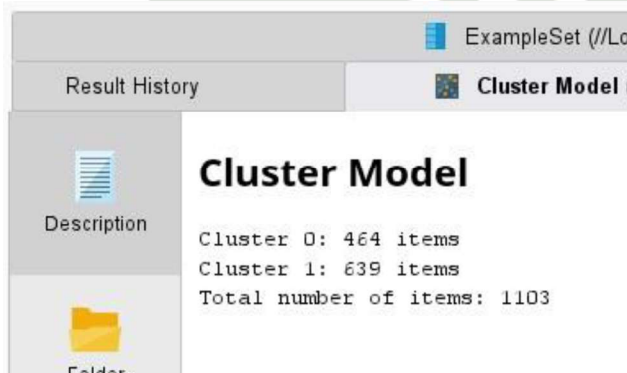

Gambar B.15 Pengujian *Rapid Miner* Metode Complete Linkage Pada Data Tahun 2019

Hak Cipta Dilindungi Undang-Undang

1. Dilarang mengutip sebagian atau seluruh karya tulis ini tanpa mencantumkan dan menyebutkan sumber:
 - a. Pengutipan hanya untuk kepentingan pendidikan, penelitian, penulisan karya ilmiah, penyusunan laporan, penulisan kritik atau tinjauan suatu masalah.
 - b. Pengutipan tidak merugikan kepentingan yang wajar UIN Suska Riau.
2. Dilarang mengumumkan dan memperbanyak sebagian atau seluruh karya tulis ini dalam bentuk apapun tanpa izin UIN Suska Riau.

cluster 0 = 890 perkara
cluster 1 = 213 perkara

Gambar B.16 Hasil *Cluster* Sistem Metode Complete Linkage Pada Data Tahun 2019

Hak Cipta Dilindungi Undang-Undang

1. Dilarang mengutip sebagian atau seluruh karya tulis ini tanpa mencantumkan dan menyebutkan sumber:
 - a. Pengutipan hanya untuk kepentingan pendidikan, penelitian, penulisan karya ilmiah, penyusunan laporan, penulisan kritik atau tinjauan suatu masalah.
 - b. Pengutipan tidak merugikan kepentingan yang wajar UIN Suska Riau.
2. Dilarang mengumumkan dan memperbanyak sebagian atau seluruh karya tulis ini dalam bentuk apapun tanpa izin UIN Suska Riau.

LAMPIRAN C ANGGOTA CLUSTER

C1 Anggota *Cluster* Pada tahun 2017 Metode Single Linkage

| Single Linkage 2017 | | | | | | | | |
|---------------------|---------------|---------|----|---------------|---|-----|----------------|---|
| No | No Perkara | Cluster | | | | | | |
| 1 | 02/ptd.G/2017 | 0 | 37 | 40/ptd.G/2017 | 0 | 75 | 82/ptd.G/2017 | 0 |
| 2 | 03/ptd.G/2017 | 0 | 38 | 41/ptd.G/2017 | 0 | 76 | 83/ptd.G/2017 | 0 |
| 3 | 04/ptd.G/2017 | 0 | 39 | 42/ptd.G/2017 | 0 | 77 | 84/ptd.G/2017 | 0 |
| 4 | 05/ptd.G/2017 | 0 | 40 | 44/ptd.G/2017 | 0 | 78 | 85/ptd.G/2017 | 0 |
| 5 | 06/ptd.G/2017 | 0 | 41 | 45/ptd.G/2017 | 0 | 79 | 86/ptd.G/2017 | 0 |
| 6 | 07/ptd.G/2017 | 0 | 42 | 46/ptd.G/2017 | 0 | 80 | 87/ptd.G/2017 | 0 |
| 7 | 09/ptd.G/2017 | 0 | 43 | 47/ptd.G/2017 | 0 | 81 | 88/ptd.G/2017 | 0 |
| 8 | 10/ptd.G/2017 | 0 | 44 | 49/ptd.G/2017 | 0 | 82 | 89/ptd.G/2017 | 0 |
| 9 | 11/ptd.G/2017 | 0 | 45 | 50/ptd.G/2017 | 0 | 83 | 90/ptd.G/2017 | 0 |
| 10 | 12/ptd.G/2017 | 0 | 46 | 51/ptd.G/2017 | 0 | 84 | 92/ptd.G/2017 | 0 |
| 11 | 13/ptd.G/2017 | 0 | 47 | 52/ptd.G/2017 | 0 | 85 | 93/ptd.G/2017 | 0 |
| 12 | 14/ptd.G/2017 | 0 | 48 | 53/ptd.G/2017 | 0 | 86 | 95/ptd.G/2017 | 0 |
| 13 | 15/ptd.G/2017 | 0 | 49 | 54/ptd.G/2017 | 0 | 87 | 97/ptd.G/2017 | 0 |
| 14 | 16/ptd.G/2017 | 0 | 50 | 56/ptd.G/2017 | 0 | 88 | 98/ptd.G/2017 | 0 |
| 15 | 17/ptd.G/2017 | 0 | 51 | 57/ptd.G/2017 | 0 | 89 | 99/ptd.G/2017 | 0 |
| 16 | 18/ptd.G/2017 | 0 | 52 | 58/ptd.G/2017 | 0 | 90 | 100/ptd.G/2017 | 0 |
| 17 | 19/ptd.G/2017 | 0 | 53 | 59/ptd.G/2017 | 0 | 91 | 102/ptd.G/2017 | 0 |
| 18 | 20/ptd.G/2017 | 0 | 54 | 60/ptd.G/2017 | 0 | 92 | 103/ptd.G/2017 | 0 |
| 19 | 21/ptd.G/2017 | 0 | 55 | 61/ptd.G/2017 | 0 | 93 | 104/ptd.G/2017 | 0 |
| 20 | 22/ptd.G/2017 | 0 | 56 | 62/ptd.G/2017 | 0 | 94 | 106/ptd.G/2017 | 0 |
| 21 | 23/ptd.G/2017 | 0 | 57 | 63/ptd.G/2017 | 0 | 95 | 107/ptd.G/2017 | 0 |
| 22 | 24/ptd.G/2017 | 0 | 58 | 64/ptd.G/2017 | 0 | 96 | 108/ptd.G/2017 | 0 |
| 23 | 25/ptd.G/2017 | 0 | 59 | 65/ptd.G/2017 | 0 | 97 | 109/ptd.G/2017 | 0 |
| 24 | 26/ptd.G/2017 | 0 | 60 | 66/ptd.G/2017 | 0 | 98 | 110/ptd.G/2017 | 0 |
| 25 | 27/ptd.G/2017 | 0 | 61 | 67/ptd.G/2017 | 0 | 99 | 111/ptd.G/2017 | 0 |
| 26 | 28/ptd.G/2017 | 0 | 62 | 68/ptd.G/2017 | 0 | 100 | 112/ptd.G/2017 | 0 |
| 27 | 29/ptd.G/2017 | 0 | 63 | 69/ptd.G/2017 | 0 | 101 | 115/ptd.G/2017 | 0 |
| 28 | 31/ptd.G/2017 | 0 | 64 | 70/ptd.G/2017 | 0 | 102 | 116/ptd.G/2017 | 0 |
| 29 | 32/ptd.G/2017 | 0 | 65 | 71/ptd.G/2017 | 0 | 103 | 117/ptd.G/2017 | 0 |
| 30 | 33/ptd.G/2017 | 0 | 66 | 72/ptd.G/2017 | 0 | 104 | 118/ptd.G/2017 | 0 |
| 31 | 34/ptd.G/2017 | 0 | 67 | 73/ptd.G/2017 | 0 | 105 | 119/ptd.G/2017 | 0 |
| 32 | 35/ptd.G/2017 | 0 | 68 | 74/ptd.G/2017 | 0 | 106 | 120/ptd.G/2017 | 0 |
| 33 | 36/ptd.G/2017 | 0 | 69 | 75/ptd.G/2017 | 0 | 107 | 121/ptd.G/2017 | 0 |
| 34 | 37/ptd.G/2017 | 0 | 70 | 76/ptd.G/2017 | 0 | 108 | 122/ptd.G/2017 | 0 |
| 35 | 38/ptd.G/2017 | 0 | 71 | 78/ptd.G/2017 | 0 | 109 | 123/ptd.G/2017 | 0 |
| 36 | 39/ptd.G/2017 | 0 | 72 | 79/ptd.G/2017 | 0 | 110 | 124/ptd.G/2017 | 0 |
| | | | 73 | 80/ptd.G/2017 | 0 | 111 | 125/ptd.G/2017 | 0 |
| | | | 74 | 81/ptd.G/2017 | 0 | 112 | 126/ptd.G/2017 | 0 |

© Hak cipta milik

Kasim Riau

Hak Cipta Dilindungi Undang-Undang

1. Dilarang mengutip sebagian atau seluruh karya tulis ini tanpa mencantumkan dan menyebutkan sumber:
 - a. Pengutipan hanya untuk kepentingan pendidikan, penelitian, penulisan karya ilmiah, penyusunan laporan, penulisan kritik atau tinjauan suatu masalah.
 - b. Pengutipan tidak merugikan kepentingan yang wajar UIN Suska Riau.
2. Dilarang mengumumkan dan memperbanyak sebagian atau seluruh karya tulis ini dalam bentuk apapun tanpa izin UIN Suska Riau.



| | | |
|-----|----------------|---|
| 113 | 127/pdt.G/2017 | 0 |
| 114 | 128/pdt.G/2017 | 0 |
| 115 | 129/pdt.G/2017 | 0 |
| 116 | 130/pdt.G/2017 | 0 |
| 117 | 131/pdt.G/2017 | 0 |
| 118 | 132/pdt.G/2017 | 0 |
| 119 | 133/pdt.G/2017 | 0 |
| 120 | 134/pdt.G/2017 | 0 |
| 121 | 135/pdt.G/2017 | 0 |
| 122 | 136/pdt.G/2017 | 0 |
| 123 | 138/pdt.G/2017 | 0 |
| 124 | 140/pdt.G/2017 | 0 |
| 125 | 141/pdt.G/2017 | 0 |
| 126 | 142/pdt.G/2017 | 0 |
| 127 | 143/pdt.G/2017 | 0 |
| 128 | 144/pdt.G/2017 | 0 |
| 129 | 145/pdt.G/2017 | 0 |
| 130 | 146/pdt.G/2017 | 0 |
| 131 | 147/pdt.G/2017 | 0 |
| 132 | 148/pdt.G/2017 | 0 |
| 133 | 150/pdt.G/2017 | 0 |
| 134 | 151/pdt.G/2017 | 0 |
| 135 | 152/pdt.G/2017 | 0 |
| 136 | 154/pdt.G/2017 | 0 |
| 137 | 155/pdt.G/2017 | 0 |
| 138 | 157/pdt.G/2017 | 0 |
| 139 | 158/pdt.G/2017 | 0 |
| 140 | 159/pdt.G/2017 | 0 |
| 141 | 160/pdt.G/2017 | 0 |
| 142 | 161/pdt.G/2017 | 0 |
| 143 | 163/pdt.G/2017 | 0 |
| 144 | 164/pdt.G/2017 | 0 |
| 145 | 165/pdt.G/2017 | 0 |
| 146 | 166/pdt.G/2017 | 0 |
| 147 | 170/pdt.G/2017 | 0 |
| 148 | 171/pdt.G/2017 | 0 |
| 149 | 172/pdt.G/2017 | 0 |
| 150 | 173/pdt.G/2017 | 0 |
| 151 | 174/pdt.G/2017 | 0 |
| 152 | 175/pdt.G/2017 | 0 |
| 153 | 176/pdt.G/2017 | 0 |
| 154 | 177/pdt.G/2017 | 0 |
| 155 | 178/pdt.G/2017 | 0 |

| | | |
|-----|----------------|---|
| 156 | 179/pdt.G/2017 | 0 |
| 157 | 180/pdt.G/2017 | 0 |
| 158 | 182/pdt.G/2017 | 0 |
| 159 | 183/pdt.G/2017 | 0 |
| 160 | 184/pdt.G/2017 | 0 |
| 161 | 185/pdt.G/2017 | 0 |
| 162 | 186/pdt.G/2017 | 0 |
| 163 | 187/pdt.G/2017 | 0 |
| 164 | 189/pdt.G/2017 | 0 |
| 165 | 190/pdt.G/2017 | 0 |
| 166 | 191/pdt.G/2017 | 0 |
| 167 | 192/pdt.G/2017 | 0 |
| 168 | 193/pdt.G/2017 | 0 |
| 169 | 194/pdt.G/2017 | 0 |
| 170 | 195/pdt.G/2017 | 0 |
| 171 | 196/pdt.G/2017 | 0 |
| 172 | 197/pdt.G/2017 | 0 |
| 173 | 198/pdt.G/2017 | 0 |
| 174 | 199/pdt.G/2017 | 0 |
| 175 | 200/pdt.G/2017 | 0 |
| 176 | 201/pdt.G/2017 | 0 |
| 177 | 202/pdt.G/2017 | 0 |
| 178 | 203/pdt.G/2017 | 0 |
| 179 | 204/pdt.G/2017 | 0 |
| 180 | 205/pdt.G/2017 | 0 |
| 181 | 206/pdt.G/2017 | 0 |
| 182 | 207/pdt.G/2017 | 0 |
| 183 | 208/pdt.G/2017 | 0 |
| 184 | 210/pdt.G/2017 | 0 |
| 185 | 211/pdt.G/2017 | 0 |
| 186 | 212/pdt.G/2017 | 0 |
| 187 | 213/pdt.G/2017 | 0 |
| 188 | 215/pdt.G/2017 | 0 |
| 189 | 216/pdt.G/2017 | 0 |
| 190 | 217/pdt.G/2017 | 0 |
| 191 | 218/pdt.G/2017 | 0 |
| 192 | 219/pdt.G/2017 | 0 |
| 193 | 220/pdt.G/2017 | 0 |
| 194 | 221/pdt.G/2017 | 0 |
| 195 | 222/pdt.G/2017 | 0 |
| 196 | 223/pdt.G/2017 | 0 |
| 197 | 224/pdt.G/2017 | 0 |
| 198 | 225/pdt.G/2017 | 0 |

| | | |
|-----|----------------|---|
| 199 | 226/pdt.G/2017 | 0 |
| 200 | 227/pdt.G/2017 | 0 |
| 201 | 228/pdt.G/2017 | 0 |
| 202 | 229/pdt.G/2017 | 0 |
| 203 | 230/pdt.G/2017 | 0 |
| 204 | 231/pdt.G/2017 | 0 |
| 205 | 232/pdt.G/2017 | 0 |
| 206 | 233/pdt.G/2017 | 0 |
| 207 | 235/pdt.G/2017 | 0 |
| 208 | 236/pdt.G/2017 | 0 |
| 209 | 237/pdt.G/2017 | 0 |
| 210 | 238/pdt.G/2017 | 0 |
| 211 | 239/pdt.G/2017 | 0 |
| 212 | 240/pdt.G/2017 | 0 |
| 213 | 241/pdt.G/2017 | 0 |
| 214 | 242/pdt.G/2017 | 0 |
| 215 | 243/pdt.G/2017 | 0 |
| 216 | 244/pdt.G/2017 | 0 |
| 217 | 245/pdt.G/2017 | 0 |
| 218 | 246/pdt.G/2017 | 0 |
| 219 | 247/pdt.G/2017 | 0 |
| 220 | 249/pdt.G/2017 | 0 |
| 221 | 251/pdt.G/2017 | 0 |
| 222 | 252/pdt.G/2017 | 0 |
| 223 | 253/pdt.G/2017 | 0 |
| 224 | 254/pdt.G/2017 | 0 |
| 225 | 255/pdt.G/2017 | 0 |
| 226 | 257/pdt.G/2017 | 0 |
| 227 | 258/pdt.G/2017 | 0 |
| 228 | 259/pdt.G/2017 | 0 |
| 229 | 261/pdt.G/2017 | 0 |
| 230 | 262/pdt.G/2017 | 0 |
| 231 | 263/pdt.G/2017 | 0 |
| 232 | 264/pdt.G/2017 | 0 |
| 233 | 265/pdt.G/2017 | 0 |
| 234 | 266/pdt.G/2017 | 0 |
| 235 | 267/pdt.G/2017 | 0 |
| 236 | 268/pdt.G/2017 | 0 |
| 237 | 269/pdt.G/2017 | 0 |
| 238 | 270/pdt.G/2017 | 0 |
| 239 | 271/pdt.G/2017 | 0 |
| 240 | 272/pdt.G/2017 | 0 |
| 241 | 273/pdt.G/2017 | 0 |

Hak Cipta Dilindungi Undang-Undang

1. Dilarang mengutip sebagian atau seluruh karya tulis ini tanpa mencantumkan dan menyebutkan sumber:
 - a. Pengutipan hanya untuk kepentingan pendidikan, penelitian, penulisan karya ilmiah, penyusunan laporan, penulisan kritik atau tinjauan suatu masalah.
 - b. Pengutipan tidak merugikan kepentingan yang wajar UIN Suska Riau.
2. Dilarang mengumumkan dan memperbanyak sebagian atau seluruh karya tulis ini dalam bentuk apapun tanpa izin UIN Suska Riau.



| | | |
|-----|----------------|---|
| 242 | 274/pdt.G/2017 | 0 |
| 243 | 275/pdt.G/2017 | 0 |
| 244 | 276/pdt.G/2017 | 0 |
| 245 | 277/pdt.G/2017 | 0 |
| 246 | 278/pdt.G/2017 | 0 |
| 247 | 279/pdt.G/2017 | 0 |
| 248 | 280/pdt.G/2017 | 0 |
| 249 | 281/pdt.G/2017 | 0 |
| 250 | 282/pdt.G/2017 | 0 |
| 251 | 283/pdt.G/2017 | 0 |
| 252 | 285/pdt.G/2017 | 0 |
| 253 | 286/pdt.G/2017 | 0 |
| 254 | 287/pdt.G/2017 | 0 |
| 255 | 288/pdt.G/2017 | 0 |
| 256 | 289/pdt.G/2017 | 0 |
| 257 | 290/pdt.G/2017 | 0 |
| 258 | 291/pdt.G/2017 | 0 |
| 259 | 292/pdt.G/2017 | 0 |
| 260 | 293/pdt.G/2017 | 0 |
| 261 | 294/pdt.G/2017 | 0 |
| 262 | 295/pdt.G/2017 | 0 |
| 263 | 296/pdt.G/2017 | 0 |
| 264 | 297/pdt.G/2017 | 0 |
| 265 | 298/pdt.G/2017 | 0 |
| 266 | 299/pdt.G/2017 | 0 |
| 267 | 300/pdt.G/2017 | 0 |
| 268 | 301/pdt.G/2017 | 0 |
| 269 | 302/pdt.G/2017 | 0 |
| 270 | 303/pdt.G/2017 | 0 |
| 271 | 304/pdt.G/2017 | 0 |
| 272 | 306/pdt.G/2017 | 0 |
| 273 | 307/pdt.G/2017 | 0 |
| 274 | 308/pdt.G/2017 | 0 |
| 275 | 309/pdt.G/2017 | 0 |
| 276 | 310/pdt.G/2017 | 0 |
| 277 | 311/pdt.G/2017 | 0 |
| 278 | 312/pdt.G/2017 | 0 |
| 279 | 313/pdt.G/2017 | 0 |
| 280 | 314/pdt.G/2017 | 0 |
| 281 | 315/pdt.G/2017 | 0 |
| 282 | 317/pdt.G/2017 | 0 |
| 283 | 318/pdt.G/2017 | 0 |
| 284 | 319/pdt.G/2017 | 0 |

| | | |
|-----|----------------|---|
| 285 | 320/pdt.G/2017 | 0 |
| 286 | 321/pdt.G/2017 | 0 |
| 287 | 323/pdt.G/2017 | 0 |
| 288 | 325/pdt.G/2017 | 0 |
| 289 | 326/pdt.G/2017 | 0 |
| 290 | 327/pdt.G/2017 | 0 |
| 291 | 328/pdt.G/2017 | 0 |
| 292 | 329/pdt.G/2017 | 0 |
| 293 | 330/pdt.G/2017 | 0 |
| 294 | 331/pdt.G/2017 | 0 |
| 295 | 334/pdt.G/2017 | 0 |
| 296 | 335/pdt.G/2017 | 0 |
| 297 | 336/pdt.G/2017 | 0 |
| 298 | 337/pdt.G/2017 | 0 |
| 299 | 338/pdt.G/2017 | 0 |
| 300 | 339/pdt.G/2017 | 0 |
| 301 | 340/pdt.G/2017 | 0 |
| 302 | 342/pdt.G/2017 | 0 |
| 303 | 343/pdt.G/2017 | 0 |
| 304 | 344/pdt.G/2017 | 0 |
| 305 | 345/pdt.G/2017 | 0 |
| 306 | 346/pdt.G/2017 | 0 |
| 307 | 347/pdt.G/2017 | 0 |
| 308 | 348/pdt.G/2017 | 0 |
| 309 | 349/pdt.G/2017 | 0 |
| 310 | 350/pdt.G/2017 | 0 |
| 311 | 351/pdt.G/2017 | 0 |
| 312 | 352/pdt.G/2017 | 0 |
| 313 | 354/pdt.G/2017 | 0 |
| 314 | 355/pdt.G/2017 | 0 |
| 315 | 357/pdt.G/2017 | 0 |
| 316 | 358/pdt.G/2017 | 0 |
| 317 | 359/pdt.G/2017 | 0 |
| 318 | 360/pdt.G/2017 | 0 |
| 319 | 361/pdt.G/2017 | 0 |
| 320 | 362/pdt.G/2017 | 0 |
| 321 | 363/pdt.G/2017 | 0 |
| 322 | 365/pdt.G/2017 | 0 |
| 323 | 366/pdt.G/2017 | 0 |
| 324 | 367/pdt.G/2017 | 0 |
| 325 | 368/pdt.G/2017 | 0 |
| 326 | 370/pdt.G/2017 | 0 |
| 327 | 371/pdt.G/2017 | 0 |

| | | |
|-----|----------------|---|
| 328 | 372/pdt.G/2017 | 0 |
| 329 | 373/pdt.G/2017 | 0 |
| 330 | 375/pdt.G/2017 | 0 |
| 331 | 376/pdt.G/2017 | 0 |
| 332 | 378/pdt.G/2017 | 0 |
| 333 | 379/pdt.G/2017 | 0 |
| 334 | 380/pdt.G/2017 | 0 |
| 335 | 381/pdt.G/2017 | 0 |
| 336 | 382/pdt.G/2017 | 0 |
| 337 | 384/pdt.G/2017 | 0 |
| 338 | 385/pdt.G/2017 | 0 |
| 339 | 386/pdt.G/2017 | 0 |
| 340 | 387/pdt.G/2017 | 0 |
| 341 | 388/pdt.G/2017 | 0 |
| 342 | 389/pdt.G/2017 | 0 |
| 343 | 390/pdt.G/2017 | 0 |
| 344 | 392/pdt.G/2017 | 0 |
| 345 | 393/pdt.G/2017 | 0 |
| 346 | 394/pdt.G/2017 | 0 |
| 347 | 395/pdt.G/2017 | 0 |
| 348 | 396/pdt.G/2017 | 0 |
| 349 | 397/pdt.G/2017 | 0 |
| 350 | 398/pdt.G/2017 | 0 |
| 351 | 399/pdt.G/2017 | 0 |
| 352 | 400/pdt.G/2017 | 0 |
| 353 | 401/pdt.G/2017 | 0 |
| 354 | 403/pdt.G/2017 | 0 |
| 355 | 404/pdt.G/2017 | 0 |
| 356 | 405/pdt.G/2017 | 0 |
| 357 | 406/pdt.G/2017 | 0 |
| 358 | 407/pdt.G/2017 | 0 |
| 359 | 408/pdt.G/2017 | 0 |
| 360 | 409/pdt.G/2017 | 0 |
| 361 | 410/pdt.G/2017 | 0 |
| 362 | 411/pdt.G/2017 | 0 |
| 363 | 412/pdt.G/2017 | 0 |
| 364 | 413/pdt.G/2017 | 0 |
| 365 | 414/pdt.G/2017 | 0 |
| 366 | 415/pdt.G/2017 | 0 |
| 367 | 416/pdt.G/2017 | 0 |
| 368 | 417/pdt.G/2017 | 0 |
| 369 | 418/pdt.G/2017 | 0 |
| 370 | 419/pdt.G/2017 | 0 |

Hak Cipta Dilindungi Undang-Undang

1. Dilarang mengutip sebagian atau seluruh karya tulis ini tanpa mencantumkan dan menyebutkan sumber:
 - a. Pengutipan hanya untuk kepentingan pendidikan, penelitian, penulisan karya ilmiah, penyusunan laporan, penulisan kritik atau tinjauan suatu masalah.
 - b. Pengutipan tidak merugikan kepentingan yang wajar UIN Suska Riau.
2. Dilarang mengumumkan dan memperbanyak sebagian atau seluruh karya tulis ini dalam bentuk apapun tanpa izin UIN Suska Riau.



Hak Cipta Dilindungi Undang-Undang

1. Dilarang mengutip sebagian atau seluruh karya tulis ini tanpa mencantumkan dan menyebutkan sumber:
 - a. Pengutipan hanya untuk kepentingan pendidikan, penelitian, penulisan karya ilmiah, penyusunan laporan, penulisan kritik atau tinjauan suatu masalah.
 - b. Pengutipan tidak merugikan kepentingan yang wajar UIN Suska Riau.
2. Dilarang mengumumkan dan memperbanyak sebagian atau seluruh karya tulis ini dalam bentuk apapun tanpa izin UIN Suska Riau.

| | | |
|-----|----------------|---|
| 371 | 420/pdt.G/2017 | 0 |
| 372 | 421/pdt.G/2017 | 0 |
| 373 | 422/pdt.G/2017 | 0 |
| 374 | 423/pdt.G/2017 | 0 |
| 375 | 424/pdt.G/2017 | 0 |
| 376 | 425/pdt.G/2017 | 0 |
| 377 | 426/pdt.G/2017 | 0 |
| 378 | 427/pdt.G/2017 | 0 |
| 379 | 428/pdt.G/2017 | 0 |
| 380 | 430/pdt.G/2017 | 0 |
| 381 | 431/pdt.G/2017 | 0 |
| 382 | 432/pdt.G/2017 | 0 |
| 383 | 433/pdt.G/2017 | 0 |
| 384 | 434/pdt.G/2017 | 0 |
| 385 | 435/pdt.G/2017 | 0 |
| 386 | 436/pdt.G/2017 | 0 |
| 387 | 438/pdt.G/2017 | 0 |
| 388 | 439/pdt.G/2017 | 0 |
| 389 | 441/pdt.G/2017 | 0 |
| 390 | 442/pdt.G/2017 | 0 |
| 391 | 443/pdt.G/2017 | 0 |
| 392 | 444/pdt.G/2017 | 0 |
| 393 | 445/pdt.G/2017 | 0 |
| 394 | 447/pdt.G/2017 | 0 |
| 395 | 448/pdt.G/2017 | 0 |
| 396 | 449/pdt.G/2017 | 0 |
| 397 | 450/pdt.G/2017 | 0 |
| 398 | 451/pdt.G/2017 | 0 |
| 399 | 452/pdt.G/2017 | 0 |
| 400 | 453/pdt.G/2017 | 0 |
| 401 | 454/pdt.G/2017 | 0 |
| 402 | 455/pdt.G/2017 | 0 |
| 403 | 456/pdt.G/2017 | 0 |
| 404 | 457/pdt.G/2017 | 0 |
| 405 | 458/pdt.G/2017 | 0 |
| 406 | 460/pdt.G/2017 | 0 |
| 407 | 461/pdt.G/2017 | 0 |
| 408 | 462/pdt.G/2017 | 0 |
| 409 | 463/pdt.G/2017 | 0 |
| 410 | 465/pdt.G/2017 | 0 |
| 411 | 466/pdt.G/2017 | 0 |
| 412 | 467/pdt.G/2017 | 0 |
| 413 | 468/pdt.G/2017 | 0 |

| | | |
|-----|----------------|---|
| 414 | 469/pdt.G/2017 | 0 |
| 415 | 470/pdt.G/2017 | 0 |
| 416 | 471/pdt.G/2017 | 0 |
| 417 | 472/pdt.G/2017 | 0 |
| 418 | 473/pdt.G/2017 | 0 |
| 419 | 474/pdt.G/2017 | 0 |
| 420 | 475/pdt.G/2017 | 0 |
| 421 | 476/pdt.G/2017 | 0 |
| 422 | 477/pdt.G/2017 | 0 |
| 423 | 478/pdt.G/2017 | 0 |
| 424 | 479/pdt.G/2017 | 0 |
| 425 | 480/pdt.G/2017 | 0 |
| 426 | 481/pdt.G/2017 | 0 |
| 427 | 482/pdt.G/2017 | 0 |
| 428 | 483/pdt.G/2017 | 0 |
| 429 | 484/pdt.G/2017 | 0 |
| 430 | 486/pdt.G/2017 | 0 |
| 431 | 487/pdt.G/2017 | 0 |
| 432 | 488/pdt.G/2017 | 0 |
| 433 | 489/pdt.G/2017 | 0 |
| 434 | 490/pdt.G/2017 | 0 |
| 435 | 491/pdt.G/2017 | 0 |
| 436 | 493/pdt.G/2017 | 0 |
| 437 | 494/pdt.G/2017 | 0 |
| 438 | 495/pdt.G/2017 | 0 |
| 439 | 496/pdt.G/2017 | 0 |
| 440 | 497/pdt.G/2017 | 0 |
| 441 | 498/pdt.G/2017 | 0 |
| 442 | 499/pdt.G/2017 | 0 |
| 443 | 500/pdt.G/2017 | 0 |
| 444 | 501/pdt.G/2017 | 0 |
| 445 | 502/pdt.G/2017 | 0 |
| 446 | 503/pdt.G/2017 | 0 |
| 447 | 504/pdt.G/2017 | 0 |
| 448 | 505/pdt.G/2017 | 0 |
| 449 | 507/pdt.G/2017 | 0 |
| 450 | 508/pdt.G/2017 | 0 |
| 451 | 509/pdt.G/2017 | 0 |
| 452 | 510/pdt.G/2017 | 0 |
| 453 | 511/pdt.G/2017 | 0 |
| 454 | 512/pdt.G/2017 | 0 |
| 455 | 513/pdt.G/2017 | 0 |
| 456 | 514/pdt.G/2017 | 0 |

| | | |
|-----|----------------|---|
| 457 | 515/pdt.G/2017 | 0 |
| 458 | 516/pdt.G/2017 | 0 |
| 459 | 517/pdt.G/2017 | 0 |
| 460 | 518/pdt.G/2017 | 0 |
| 461 | 520/pdt.G/2017 | 0 |
| 462 | 521/pdt.G/2017 | 0 |
| 463 | 522/pdt.G/2017 | 0 |
| 464 | 523/pdt.G/2017 | 0 |
| 465 | 524/pdt.G/2017 | 0 |
| 466 | 526/pdt.G/2017 | 0 |
| 467 | 527/pdt.G/2017 | 0 |
| 468 | 528/pdt.G/2017 | 0 |
| 469 | 529/pdt.G/2017 | 0 |
| 470 | 530/pdt.G/2017 | 0 |
| 471 | 531/pdt.G/2017 | 0 |
| 472 | 532/pdt.G/2017 | 0 |
| 473 | 534/pdt.G/2017 | 0 |
| 474 | 535/pdt.G/2017 | 0 |
| 475 | 536/pdt.G/2017 | 0 |
| 476 | 537/pdt.G/2017 | 0 |
| 477 | 538/pdt.G/2017 | 0 |
| 478 | 539/pdt.G/2017 | 0 |
| 479 | 540/pdt.G/2017 | 0 |
| 480 | 541/pdt.G/2017 | 0 |
| 481 | 542/pdt.G/2017 | 0 |
| 482 | 543/pdt.G/2017 | 0 |
| 483 | 545/pdt.G/2017 | 0 |
| 484 | 547/pdt.G/2017 | 0 |
| 485 | 548/pdt.G/2017 | 0 |
| 486 | 549/pdt.G/2017 | 0 |
| 487 | 550/pdt.G/2017 | 0 |
| 488 | 551/pdt.G/2017 | 0 |
| 489 | 553/pdt.G/2017 | 0 |
| 490 | 554/pdt.G/2017 | 0 |
| 491 | 555/pdt.G/2017 | 0 |
| 492 | 556/pdt.G/2017 | 0 |
| 493 | 558/pdt.G/2017 | 0 |
| 494 | 559/pdt.G/2017 | 0 |
| 495 | 560/pdt.G/2017 | 0 |
| 496 | 561/pdt.G/2017 | 0 |
| 497 | 562/pdt.G/2017 | 0 |
| 498 | 563/pdt.G/2017 | 0 |
| 499 | 564/pdt.G/2017 | 0 |



Hak Cipta Dilindungi Undang-Undang

1. Dilarang mengutip sebagian atau seluruh karya tulis ini tanpa mencantumkan dan menyebutkan sumber:
 - a. Pengutipan hanya untuk kepentingan pendidikan, penelitian, penulisan karya ilmiah, penyusunan laporan, penulisan kritik atau tinjauan suatu masalah.
 - b. Pengutipan tidak merugikan kepentingan yang wajar UIN Suska Riau.
2. Dilarang mengumumkan dan memperbanyak sebagian atau seluruh karya tulis ini dalam bentuk apapun tanpa izin UIN Suska Riau.

| | | |
|-----|----------------|---|
| 500 | 565/pdt.G/2017 | 0 |
| 501 | 566/pdt.G/2017 | 0 |
| 502 | 567/pdt.G/2017 | 0 |
| 503 | 569/pdt.G/2017 | 0 |
| 504 | 570/pdt.G/2017 | 0 |
| 505 | 571/pdt.G/2017 | 0 |
| 506 | 572/pdt.G/2017 | 0 |
| 507 | 573/pdt.G/2017 | 0 |
| 508 | 575/pdt.G/2017 | 0 |
| 509 | 576/pdt.G/2017 | 0 |
| 510 | 577/pdt.G/2017 | 0 |
| 511 | 578/pdt.G/2017 | 0 |
| 512 | 579/pdt.G/2017 | 0 |
| 513 | 580/pdt.G/2017 | 0 |
| 514 | 581/pdt.G/2017 | 0 |
| 515 | 582/pdt.G/2017 | 0 |
| 516 | 583/pdt.G/2017 | 0 |
| 517 | 585/pdt.G/2017 | 0 |
| 518 | 586/pdt.G/2017 | 0 |
| 519 | 587/pdt.G/2017 | 0 |
| 520 | 588/pdt.G/2017 | 0 |
| 521 | 589/pdt.G/2017 | 0 |
| 522 | 590/pdt.G/2017 | 0 |
| 523 | 591/pdt.G/2017 | 0 |
| 524 | 592/pdt.G/2017 | 0 |
| 525 | 594/pdt.G/2017 | 0 |
| 526 | 595/pdt.G/2017 | 0 |
| 527 | 596/pdt.G/2017 | 0 |
| 528 | 597/pdt.G/2017 | 0 |
| 529 | 598/pdt.G/2017 | 0 |
| 530 | 599/pdt.G/2017 | 0 |
| 531 | 600/pdt.G/2017 | 0 |
| 532 | 601/pdt.G/2017 | 0 |
| 533 | 602/pdt.G/2017 | 0 |
| 534 | 604/pdt.G/2017 | 0 |
| 535 | 605/pdt.G/2017 | 0 |
| 536 | 606/pdt.G/2017 | 0 |
| 537 | 607/pdt.G/2017 | 0 |
| 538 | 608/pdt.G/2017 | 0 |
| 539 | 609/pdt.G/2017 | 0 |
| 540 | 610/pdt.G/2017 | 0 |
| 541 | 612/pdt.G/2017 | 0 |
| 542 | 613/pdt.G/2017 | 0 |

| | | |
|-----|----------------|---|
| 543 | 614/pdt.G/2017 | 0 |
| 544 | 615/pdt.G/2017 | 0 |
| 545 | 616/pdt.G/2017 | 0 |
| 546 | 617/pdt.G/2017 | 0 |
| 547 | 618/pdt.G/2017 | 0 |
| 548 | 619/pdt.G/2017 | 0 |
| 549 | 620/pdt.G/2017 | 0 |
| 550 | 621/pdt.G/2017 | 0 |
| 551 | 622/pdt.G/2017 | 0 |
| 552 | 623/pdt.G/2017 | 0 |
| 553 | 624/pdt.G/2017 | 0 |
| 554 | 625/pdt.G/2017 | 0 |
| 555 | 627/pdt.G/2017 | 0 |
| 556 | 628/pdt.G/2017 | 0 |
| 557 | 629/pdt.G/2017 | 0 |
| 558 | 630/pdt.G/2017 | 0 |
| 559 | 631/pdt.G/2017 | 0 |
| 560 | 632/pdt.G/2017 | 0 |
| 561 | 635/pdt.G/2017 | 0 |
| 562 | 637/pdt.G/2017 | 0 |
| 563 | 638/pdt.G/2017 | 0 |
| 564 | 639/pdt.G/2017 | 0 |
| 565 | 640/pdt.G/2017 | 0 |
| 566 | 642/pdt.G/2017 | 0 |
| 567 | 643/pdt.G/2017 | 0 |
| 568 | 644/pdt.G/2017 | 0 |
| 569 | 645/pdt.G/2017 | 0 |
| 570 | 646/pdt.G/2017 | 0 |
| 571 | 647/pdt.G/2017 | 0 |
| 572 | 648/pdt.G/2017 | 0 |
| 573 | 649/pdt.G/2017 | 0 |
| 574 | 650/pdt.G/2017 | 0 |
| 575 | 651/pdt.G/2017 | 0 |
| 576 | 653/pdt.G/2017 | 0 |
| 577 | 654/pdt.G/2017 | 0 |
| 578 | 655/pdt.G/2017 | 0 |
| 579 | 656/pdt.G/2017 | 0 |
| 580 | 657/pdt.G/2017 | 0 |
| 581 | 658/pdt.G/2017 | 0 |
| 582 | 659/pdt.G/2017 | 0 |
| 583 | 660/pdt.G/2017 | 0 |
| 584 | 661/pdt.G/2017 | 0 |
| 585 | 663/pdt.G/2017 | 0 |

| | | |
|-----|----------------|---|
| 586 | 664/pdt.G/2017 | 0 |
| 587 | 665/pdt.G/2017 | 0 |
| 588 | 666/pdt.G/2017 | 0 |
| 589 | 667/pdt.G/2017 | 0 |
| 590 | 668/pdt.G/2017 | 0 |
| 591 | 669/pdt.G/2017 | 0 |
| 592 | 670/pdt.G/2017 | 0 |
| 593 | 671/pdt.G/2017 | 0 |
| 594 | 672/pdt.G/2017 | 0 |
| 595 | 673/pdt.G/2017 | 0 |
| 596 | 674/pdt.G/2017 | 0 |
| 597 | 675/pdt.G/2017 | 0 |
| 598 | 676/pdt.G/2017 | 0 |
| 599 | 677/pdt.G/2017 | 0 |
| 600 | 678/pdt.G/2017 | 0 |
| 601 | 679/pdt.G/2017 | 0 |
| 602 | 680/pdt.G/2017 | 0 |
| 603 | 681/pdt.G/2017 | 0 |
| 604 | 682/pdt.G/2017 | 0 |
| 605 | 683/pdt.G/2017 | 0 |
| 606 | 684/pdt.G/2017 | 0 |
| 607 | 685/pdt.G/2017 | 0 |
| 608 | 686/pdt.G/2017 | 0 |
| 609 | 687/pdt.G/2017 | 0 |
| 610 | 688/pdt.G/2017 | 0 |
| 611 | 689/pdt.G/2017 | 0 |
| 612 | 690/pdt.G/2017 | 0 |
| 613 | 691/pdt.G/2017 | 0 |
| 614 | 692/pdt.G/2017 | 0 |
| 615 | 693/pdt.G/2017 | 0 |
| 616 | 694/pdt.G/2017 | 0 |
| 617 | 695/pdt.G/2017 | 0 |
| 618 | 696/pdt.G/2017 | 0 |
| 619 | 697/pdt.G/2017 | 0 |
| 620 | 698/pdt.G/2017 | 0 |
| 621 | 699/pdt.G/2017 | 0 |
| 622 | 700/pdt.G/2017 | 0 |
| 623 | 701/pdt.G/2017 | 0 |
| 624 | 702/pdt.G/2017 | 0 |
| 625 | 703/pdt.G/2017 | 0 |
| 626 | 704/pdt.G/2017 | 0 |
| 627 | 705/pdt.G/2017 | 0 |
| 628 | 706/pdt.G/2017 | 0 |



| | | |
|-----|----------------|---|
| 629 | 707/pdt.G/2017 | 0 |
| 630 | 708/pdt.G/2017 | 0 |
| 631 | 709/pdt.G/2017 | 0 |
| 632 | 711/pdt.G/2017 | 0 |
| 633 | 712/pdt.G/2017 | 0 |
| 634 | 713/pdt.G/2017 | 0 |
| 635 | 714/pdt.G/2017 | 0 |
| 636 | 715/pdt.G/2017 | 0 |
| 637 | 716/pdt.G/2017 | 0 |
| 638 | 717/pdt.G/2017 | 0 |
| 639 | 718/pdt.G/2017 | 0 |
| 640 | 719/pdt.G/2017 | 0 |
| 641 | 720/pdt.G/2017 | 0 |
| 642 | 721/pdt.G/2017 | 0 |
| 643 | 722/pdt.G/2017 | 0 |
| 644 | 723/pdt.G/2017 | 0 |
| 645 | 724/pdt.G/2017 | 0 |
| 646 | 725/pdt.G/2017 | 0 |
| 647 | 726/pdt.G/2017 | 0 |
| 648 | 727/pdt.G/2017 | 0 |
| 649 | 728/pdt.G/2017 | 0 |
| 650 | 729/pdt.G/2017 | 0 |
| 651 | 730/pdt.G/2017 | 0 |
| 652 | 731/pdt.G/2017 | 0 |
| 653 | 732/pdt.G/2017 | 0 |
| 654 | 733/pdt.G/2017 | 0 |
| 655 | 734/pdt.G/2017 | 0 |
| 656 | 735/pdt.G/2017 | 0 |
| 657 | 736/pdt.G/2017 | 0 |
| 658 | 737/pdt.G/2017 | 0 |
| 659 | 738/pdt.G/2017 | 0 |
| 660 | 739/pdt.G/2017 | 0 |
| 661 | 740/pdt.G/2017 | 0 |
| 662 | 741/pdt.G/2017 | 0 |
| 663 | 747/pdt.G/2017 | 0 |
| 664 | 748/pdt.G/2017 | 0 |
| 665 | 749/pdt.G/2017 | 0 |
| 666 | 750/pdt.G/2017 | 0 |
| 667 | 752/pdt.G/2017 | 0 |
| 668 | 753/pdt.G/2017 | 0 |
| 669 | 754/pdt.G/2017 | 0 |
| 670 | 755/pdt.G/2017 | 0 |
| 671 | 756/pdt.G/2017 | 0 |

| | | |
|-----|----------------|---|
| 672 | 757/pdt.G/2017 | 0 |
| 673 | 758/pdt.G/2017 | 0 |
| 674 | 759/pdt.G/2017 | 0 |
| 675 | 760/pdt.G/2017 | 0 |
| 676 | 761/pdt.G/2017 | 0 |
| 677 | 762/pdt.G/2017 | 0 |
| 678 | 763/pdt.G/2017 | 0 |
| 679 | 766/pdt.G/2017 | 0 |
| 680 | 768/pdt.G/2017 | 0 |
| 681 | 769/pdt.G/2017 | 0 |
| 682 | 770/pdt.G/2017 | 0 |
| 683 | 771/pdt.G/2017 | 0 |
| 684 | 772/pdt.G/2017 | 0 |
| 685 | 774/pdt.G/2017 | 0 |
| 686 | 775/pdt.G/2017 | 0 |
| 687 | 776/pdt.G/2017 | 0 |
| 688 | 777/pdt.G/2017 | 0 |
| 689 | 778/pdt.G/2017 | 0 |
| 690 | 779/pdt.G/2017 | 0 |
| 691 | 780/pdt.G/2017 | 0 |
| 692 | 781/pdt.G/2017 | 0 |
| 693 | 782/pdt.G/2017 | 0 |
| 694 | 783/pdt.G/2017 | 0 |
| 695 | 784/pdt.G/2017 | 0 |
| 696 | 785/pdt.G/2017 | 0 |
| 697 | 786/pdt.G/2017 | 0 |
| 698 | 788/pdt.G/2017 | 0 |
| 699 | 789/pdt.G/2017 | 0 |
| 700 | 790/pdt.G/2017 | 0 |
| 701 | 791/pdt.G/2017 | 0 |
| 702 | 792/pdt.G/2017 | 0 |
| 703 | 793/pdt.G/2017 | 0 |
| 704 | 794/pdt.G/2017 | 0 |
| 705 | 795/pdt.G/2017 | 0 |
| 706 | 796/pdt.G/2017 | 0 |
| 707 | 798/pdt.G/2017 | 0 |
| 708 | 799/pdt.G/2017 | 0 |
| 709 | 800/pdt.G/2017 | 0 |
| 710 | 801/pdt.G/2017 | 0 |
| 711 | 802/pdt.G/2017 | 0 |
| 712 | 803/pdt.G/2017 | 0 |
| 713 | 804/pdt.G/2017 | 0 |
| 714 | 805/pdt.G/2017 | 0 |

| | | |
|-----|----------------|---|
| 715 | 806/pdt.G/2017 | 0 |
| 716 | 807/pdt.G/2017 | 0 |
| 717 | 808/pdt.G/2017 | 0 |
| 718 | 809/pdt.G/2017 | 0 |
| 719 | 810/pdt.G/2017 | 0 |
| 720 | 811/pdt.G/2017 | 0 |
| 721 | 812/pdt.G/2017 | 0 |
| 722 | 813/pdt.G/2017 | 0 |
| 723 | 814/pdt.G/2017 | 0 |
| 724 | 815/pdt.G/2017 | 0 |
| 725 | 816/pdt.G/2017 | 0 |
| 726 | 817/pdt.G/2017 | 0 |
| 727 | 818/pdt.G/2017 | 0 |
| 728 | 819/pdt.G/2017 | 0 |
| 729 | 820/pdt.G/2017 | 0 |
| 730 | 822/pdt.G/2017 | 0 |
| 731 | 823/pdt.G/2017 | 0 |
| 732 | 824/pdt.G/2017 | 0 |
| 733 | 825/pdt.G/2017 | 0 |
| 734 | 826/pdt.G/2017 | 0 |
| 735 | 827/pdt.G/2017 | 0 |
| 736 | 828/pdt.G/2017 | 0 |
| 737 | 829/pdt.G/2017 | 0 |
| 738 | 830/pdt.G/2017 | 0 |
| 739 | 831/pdt.G/2017 | 0 |
| 740 | 832/pdt.G/2017 | 0 |
| 741 | 834/pdt.G/2017 | 0 |
| 742 | 835/pdt.G/2017 | 0 |
| 743 | 836/pdt.G/2017 | 0 |
| 744 | 837/pdt.G/2017 | 0 |
| 745 | 838/pdt.G/2017 | 0 |
| 746 | 839/pdt.G/2017 | 0 |
| 747 | 841/pdt.G/2017 | 0 |
| 748 | 842/pdt.G/2017 | 0 |
| 749 | 843/pdt.G/2017 | 0 |
| 750 | 844/pdt.G/2017 | 0 |
| 751 | 849/pdt.G/2017 | 0 |
| 752 | 850/pdt.G/2017 | 0 |
| 753 | 851/pdt.G/2017 | 0 |
| 754 | 852/pdt.G/2017 | 0 |
| 755 | 853/pdt.G/2017 | 0 |
| 756 | 854/pdt.G/2017 | 0 |
| 757 | 855/pdt.G/2017 | 0 |

Hak Cipta Dilindungi Undang-Undang

1. Dilarang mengutip sebagian atau seluruh karya tulis ini tanpa mencantumkan dan menyebutkan sumber:
 - a. Pengutipan hanya untuk kepentingan pendidikan, penelitian, penulisan karya ilmiah, penyusunan laporan, penulisan kritik atau tinjauan suatu masalah.
 - b. Pengutipan tidak merugikan kepentingan yang wajar UIN Suska Riau.
2. Dilarang mengumumkan dan memperbanyak sebagian atau seluruh karya tulis ini dalam bentuk apapun tanpa izin UIN Suska Riau.



| | | |
|-----|----------------|---|
| 758 | 856/pdt.G/2017 | 0 |
| 759 | 857/pdt.G/2017 | 0 |
| 760 | 858/pdt.G/2017 | 0 |
| 761 | 859/pdt.G/2017 | 0 |
| 762 | 860/pdt.G/2017 | 0 |
| 763 | 861/pdt.G/2017 | 0 |
| 764 | 862/pdt.G/2017 | 0 |
| 765 | 863/pdt.G/2017 | 0 |
| 766 | 864/pdt.G/2017 | 0 |
| 767 | 865/pdt.G/2017 | 0 |
| 768 | 867/pdt.G/2017 | 0 |
| 769 | 868/pdt.G/2017 | 0 |
| 770 | 869/pdt.G/2017 | 0 |
| 771 | 870/pdt.G/2017 | 0 |
| 772 | 871/pdt.G/2017 | 0 |
| 773 | 872/pdt.G/2017 | 0 |
| 774 | 873/pdt.G/2017 | 0 |
| 775 | 875/pdt.G/2017 | 0 |
| 776 | 876/pdt.G/2017 | 0 |
| 777 | 877/pdt.G/2017 | 0 |
| 778 | 878/pdt.G/2017 | 0 |
| 779 | 879/pdt.G/2017 | 0 |
| 780 | 880/pdt.G/2017 | 0 |
| 781 | 881/pdt.G/2017 | 0 |
| 782 | 882/pdt.G/2017 | 0 |
| 783 | 883/pdt.G/2017 | 0 |
| 784 | 884/pdt.G/2017 | 0 |
| 785 | 886/pdt.G/2017 | 0 |

| | | |
|-----|----------------|---|
| 786 | 887/pdt.G/2017 | 0 |
| 787 | 888/pdt.G/2017 | 0 |
| 788 | 889/pdt.G/2017 | 0 |
| 789 | 890/pdt.G/2017 | 0 |
| 790 | 891/pdt.G/2017 | 0 |
| 791 | 893/pdt.G/2017 | 0 |
| 792 | 894/pdt.G/2017 | 0 |
| 793 | 895/pdt.G/2017 | 0 |
| 794 | 896/pdt.G/2017 | 0 |
| 795 | 897/pdt.G/2017 | 0 |
| 796 | 898/pdt.G/2017 | 0 |
| 797 | 899/pdt.G/2017 | 0 |
| 798 | 900/pdt.G/2017 | 0 |
| 799 | 901/pdt.G/2017 | 0 |
| 800 | 902/pdt.G/2017 | 0 |
| 801 | 903/pdt.G/2017 | 0 |
| 802 | 904/pdt.G/2017 | 0 |
| 803 | 905/pdt.G/2017 | 0 |
| 804 | 906/pdt.G/2017 | 0 |
| 805 | 907/pdt.G/2017 | 0 |
| 806 | 909/pdt.G/2017 | 0 |
| 807 | 910/pdt.G/2017 | 0 |
| 808 | 912/pdt.G/2017 | 0 |
| 809 | 913/pdt.G/2017 | 0 |
| 810 | 914/pdt.G/2017 | 0 |
| 811 | 915/pdt.G/2017 | 0 |
| 812 | 916/pdt.G/2017 | 0 |
| 813 | 917/pdt.G/2017 | 0 |

| | | |
|-----|----------------|---|
| 814 | 918/pdt.G/2017 | 0 |
| 815 | 919/pdt.G/2017 | 0 |
| 816 | 920/pdt.G/2017 | 0 |
| 817 | 921/pdt.G/2017 | 0 |
| 818 | 922/pdt.G/2017 | 0 |
| 819 | 923/pdt.G/2017 | 0 |
| 820 | 924/pdt.G/2017 | 0 |
| 821 | 925/pdt.G/2017 | 0 |
| 822 | 926/pdt.G/2017 | 0 |
| 823 | 927/pdt.G/2017 | 0 |
| 824 | 928/pdt.G/2017 | 0 |
| 825 | 930/pdt.G/2017 | 0 |
| 826 | 932/pdt.G/2017 | 0 |
| 827 | 933/pdt.G/2017 | 0 |
| 828 | 934/pdt.G/2017 | 0 |
| 829 | 935/pdt.G/2017 | 0 |
| 830 | 936/pdt.G/2017 | 0 |
| 831 | 937/pdt.G/2017 | 0 |
| 832 | 939/pdt.G/2017 | 0 |
| 833 | 940/pdt.G/2017 | 0 |
| 834 | 941/pdt.G/2017 | 0 |
| 835 | 942/pdt.G/2017 | 0 |
| 836 | 943/pdt.G/2017 | 0 |
| 837 | 944/pdt.G/2017 | 0 |
| 838 | 947/pdt.G/2017 | 0 |
| 839 | 765/pdt.G/2017 | 1 |
| 840 | 773/pdt.G/2017 | 2 |

Hak Cipta Dilindungi Undang-Undang

1. Dilarang mengutip sebagian atau seluruh karya tulis ini tanpa mencantumkan dan menyebutkan sumber:
 - a. Pengutipan hanya untuk kepentingan pendidikan, penelitian, penulisan karya ilmiah, penyusunan laporan, penulisan kritik atau tinjauan suatu masalah.
 - b. Pengutipan tidak merugikan kepentingan yang wajar UIN Suska Riau.
2. Dilarang mengumumkan dan memperbanyak sebagian atau seluruh karya tulis ini dalam bentuk apapun tanpa izin UIN Suska Riau.

G2 Anggota Cluster Pada Tahun 2018 Metode Single Linkage

| Single Linkage 2018 | | |
|---------------------|---------------|---------|
| No | No Perkara | Cluster |
| 1 | 01/ptd.G/2018 | 0 |
| 2 | 02/ptd.G/2018 | 0 |
| 3 | 03/ptd.G/2018 | 0 |
| 4 | 05/ptd.G/2018 | 0 |
| 5 | 06/ptd.G/2018 | 0 |
| 6 | 07/ptd.G/2018 | 0 |
| 7 | 08/ptd.G/2018 | 0 |
| 8 | 09/ptd.G/2018 | 0 |
| 9 | 10/ptd.G/2018 | 0 |
| 10 | 11/ptd.G/2018 | 0 |
| 11 | 12/ptd.G/2018 | 0 |
| 12 | 13/ptd.G/2018 | 0 |
| 13 | 14/ptd.G/2018 | 0 |
| 14 | 15/ptd.G/2018 | 0 |
| 15 | 16/ptd.G/2018 | 0 |
| 16 | 17/ptd.G/2018 | 0 |
| 17 | 18/ptd.G/2018 | 0 |
| 18 | 19/ptd.G/2018 | 0 |
| 19 | 20/ptd.G/2018 | 0 |
| 20 | 21/ptd.G/2018 | 0 |
| 21 | 22/ptd.G/2018 | 0 |
| 22 | 23/ptd.G/2018 | 0 |
| 23 | 24/ptd.G/2018 | 0 |
| 24 | 25/ptd.G/2018 | 0 |
| 25 | 26/ptd.G/2018 | 0 |
| 26 | 27/ptd.G/2018 | 0 |
| 27 | 28/ptd.G/2018 | 0 |
| 28 | 29/ptd.G/2018 | 0 |
| 29 | 31/ptd.G/2018 | 0 |
| 30 | 32/ptd.G/2018 | 0 |
| 31 | 33/ptd.G/2018 | 0 |
| 32 | 34/ptd.G/2018 | 0 |
| 33 | 35/ptd.G/2018 | 0 |
| 34 | 36/ptd.G/2018 | 0 |
| 35 | 38/ptd.G/2018 | 0 |
| 36 | 39/ptd.G/2018 | 0 |
| 37 | 40/ptd.G/2018 | 0 |
| 38 | 41/ptd.G/2018 | 0 |
| 39 | 42/ptd.G/2018 | 0 |

| | | |
|----|---------------|---|
| 40 | 43/ptd.G/2018 | 0 |
| 41 | 44/ptd.G/2018 | 0 |
| 42 | 45/ptd.G/2018 | 0 |
| 43 | 46/ptd.G/2018 | 0 |
| 44 | 47/ptd.G/2018 | 0 |
| 45 | 48/ptd.G/2018 | 0 |
| 46 | 49/ptd.G/2018 | 0 |
| 47 | 50/ptd.G/2018 | 0 |
| 48 | 51/ptd.G/2018 | 0 |
| 49 | 52/ptd.G/2018 | 0 |
| 50 | 53/ptd.G/2018 | 0 |
| 51 | 54/ptd.G/2018 | 0 |
| 52 | 56/ptd.G/2018 | 0 |
| 53 | 57/ptd.G/2018 | 0 |
| 54 | 58/ptd.G/2018 | 0 |
| 55 | 59/ptd.G/2018 | 0 |
| 56 | 60/ptd.G/2018 | 0 |
| 57 | 61/ptd.G/2018 | 0 |
| 58 | 62/ptd.G/2018 | 0 |
| 59 | 63/ptd.G/2018 | 0 |
| 60 | 64/ptd.G/2018 | 0 |
| 61 | 65/ptd.G/2018 | 0 |
| 62 | 67/ptd.G/2018 | 0 |
| 63 | 68/ptd.G/2018 | 0 |
| 64 | 69/ptd.G/2018 | 0 |
| 65 | 70/ptd.G/2018 | 0 |
| 66 | 71/ptd.G/2018 | 0 |
| 67 | 72/ptd.G/2018 | 0 |
| 68 | 74/ptd.G/2018 | 0 |
| 69 | 75/ptd.G/2018 | 0 |
| 70 | 76/ptd.G/2018 | 0 |
| 71 | 77/ptd.G/2018 | 0 |
| 72 | 78/ptd.G/2018 | 0 |
| 73 | 79/ptd.G/2018 | 0 |
| 74 | 80/ptd.G/2018 | 0 |
| 75 | 81/ptd.G/2018 | 0 |
| 76 | 82/ptd.G/2018 | 0 |
| 77 | 83/ptd.G/2018 | 0 |
| 78 | 84/ptd.G/2018 | 0 |
| 79 | 85/ptd.G/2018 | 0 |
| 80 | 86/ptd.G/2018 | 0 |

| | | |
|-----|----------------|---|
| 81 | 87/ptd.G/2018 | 0 |
| 82 | 88/ptd.G/2018 | 0 |
| 83 | 89/ptd.G/2018 | 0 |
| 84 | 90/ptd.G/2018 | 0 |
| 85 | 91/ptd.G/2018 | 0 |
| 86 | 92/ptd.G/2018 | 0 |
| 87 | 93/ptd.G/2018 | 0 |
| 88 | 94/ptd.G/2018 | 0 |
| 89 | 95/ptd.G/2018 | 0 |
| 90 | 96/ptd.G/2018 | 0 |
| 91 | 97/ptd.G/2018 | 0 |
| 92 | 98/ptd.G/2018 | 0 |
| 93 | 99/ptd.G/2018 | 0 |
| 94 | 100/ptd.G/2018 | 0 |
| 95 | 101/ptd.G/2018 | 0 |
| 96 | 102/ptd.G/2018 | 0 |
| 97 | 103/ptd.G/2018 | 0 |
| 98 | 104/ptd.G/2018 | 0 |
| 99 | 105/ptd.G/2018 | 0 |
| 100 | 106/ptd.G/2018 | 0 |
| 101 | 107/ptd.G/2018 | 0 |
| 102 | 108/ptd.G/2018 | 0 |
| 103 | 109/ptd.G/2018 | 0 |
| 104 | 110/ptd.G/2018 | 0 |
| 105 | 112/ptd.G/2018 | 0 |
| 106 | 113/ptd.G/2018 | 0 |
| 107 | 114/ptd.G/2018 | 0 |
| 108 | 115/ptd.G/2018 | 0 |
| 109 | 116/ptd.G/2018 | 0 |
| 110 | 117/ptd.G/2018 | 0 |
| 111 | 118/ptd.G/2018 | 0 |
| 112 | 119/ptd.G/2018 | 0 |
| 113 | 120/ptd.G/2018 | 0 |
| 114 | 121/ptd.G/2018 | 0 |
| 115 | 123/ptd.G/2018 | 0 |
| 116 | 125/ptd.G/2018 | 0 |
| 117 | 126/ptd.G/2018 | 0 |
| 118 | 127/ptd.G/2018 | 0 |
| 119 | 128/ptd.G/2018 | 0 |
| 120 | 129/ptd.G/2018 | 0 |
| 121 | 130/ptd.G/2018 | 0 |

Hak Cipta Dilindungi Undang-Undang

1. Dilarang mengutip sebagian atau seluruh karya tulis ini tanpa mencantumkan dan menyebutkan sumber:
 - a. Pengutipan hanya untuk kepentingan pendidikan, penelitian, penulisan karya ilmiah, penyusunan laporan, penulisan kritik atau tinjauan suatu masalah.
 - b. Pengutipan tidak merugikan kepentingan yang wajar UIN Suska Riau.
2. Dilarang mengumumkan dan memperbanyak sebagian atau seluruh karya tulis ini dalam bentuk apapun tanpa izin UIN Suska Riau.



Hak Cipta Dilindungi Undang-Undang

1. Dilarang mengutip sebagian atau seluruh karya tulis ini tanpa mencantumkan dan menyebutkan sumber:
 - a. Pengutipan hanya untuk kepentingan pendidikan, penelitian, penulisan karya ilmiah, penyusunan laporan, penulisan kritik atau tinjauan suatu masalah.
 - b. Pengutipan tidak merugikan kepentingan yang wajar UIN Suska Riau.
2. Dilarang mengumumkan dan memperbanyak sebagian atau seluruh karya tulis ini dalam bentuk apapun tanpa izin UIN Suska Riau.

| | | |
|-----|----------------|---|
| 122 | 131/pdt.G/2018 | 0 |
| 123 | 132/pdt.G/2018 | 0 |
| 124 | 133/pdt.G/2018 | 0 |
| 125 | 134/pdt.G/2018 | 0 |
| 126 | 135/pdt.G/2018 | 0 |
| 127 | 136/pdt.G/2018 | 0 |
| 128 | 137/pdt.G/2018 | 0 |
| 129 | 138/pdt.G/2018 | 0 |
| 130 | 139/pdt.G/2018 | 0 |
| 131 | 140/pdt.G/2018 | 0 |
| 132 | 141/pdt.G/2018 | 0 |
| 133 | 142/pdt.G/2018 | 0 |
| 134 | 143/pdt.G/2018 | 0 |
| 135 | 144/pdt.G/2018 | 0 |
| 136 | 146/pdt.G/2018 | 0 |
| 137 | 147/pdt.G/2018 | 0 |
| 138 | 149/pdt.G/2018 | 0 |
| 139 | 150/pdt.G/2018 | 0 |
| 140 | 151/pdt.G/2018 | 0 |
| 141 | 152/pdt.G/2018 | 0 |
| 142 | 153/pdt.G/2018 | 0 |
| 143 | 154/pdt.G/2018 | 0 |
| 144 | 155/pdt.G/2018 | 0 |
| 145 | 156/pdt.G/2018 | 0 |
| 146 | 157/pdt.G/2018 | 0 |
| 147 | 158/pdt.G/2018 | 0 |
| 148 | 159/pdt.G/2018 | 0 |
| 149 | 160/pdt.G/2018 | 0 |
| 150 | 161/pdt.G/2018 | 0 |
| 151 | 162/pdt.G/2018 | 0 |
| 152 | 163/pdt.G/2018 | 0 |
| 153 | 164/pdt.G/2018 | 0 |
| 154 | 165/pdt.G/2018 | 0 |
| 155 | 166/pdt.G/2018 | 0 |
| 156 | 167/pdt.G/2018 | 0 |
| 157 | 168/pdt.G/2018 | 0 |
| 158 | 169/pdt.G/2018 | 0 |
| 159 | 170/pdt.G/2018 | 0 |
| 160 | 171/pdt.G/2018 | 0 |
| 161 | 172/pdt.G/2018 | 0 |
| 162 | 173/pdt.G/2018 | 0 |
| 163 | 174/pdt.G/2018 | 0 |
| 164 | 175/pdt.G/2018 | 0 |

| | | |
|-----|----------------|---|
| 165 | 176/pdt.G/2018 | 0 |
| 166 | 177/pdt.G/2018 | 0 |
| 167 | 178/pdt.G/2018 | 0 |
| 168 | 179/pdt.G/2018 | 0 |
| 169 | 180/pdt.G/2018 | 0 |
| 170 | 181/pdt.G/2018 | 0 |
| 171 | 182/pdt.G/2018 | 0 |
| 172 | 183/pdt.G/2018 | 0 |
| 173 | 185/pdt.G/2018 | 0 |
| 174 | 186/pdt.G/2018 | 0 |
| 175 | 187/pdt.G/2018 | 0 |
| 176 | 188/pdt.G/2018 | 0 |
| 177 | 189/pdt.G/2018 | 0 |
| 178 | 191/pdt.G/2018 | 0 |
| 179 | 192/pdt.G/2018 | 0 |
| 180 | 193/pdt.G/2018 | 0 |
| 181 | 195/pdt.G/2018 | 0 |
| 182 | 196/pdt.G/2018 | 0 |
| 183 | 197/pdt.G/2018 | 0 |
| 184 | 198/pdt.G/2018 | 0 |
| 185 | 199/pdt.G/2018 | 0 |
| 186 | 200/pdt.G/2018 | 0 |
| 187 | 201/pdt.G/2018 | 0 |
| 188 | 202/pdt.G/2018 | 0 |
| 189 | 203/pdt.G/2018 | 0 |
| 190 | 204/pdt.G/2018 | 0 |
| 191 | 205/pdt.G/2018 | 0 |
| 192 | 206/pdt.G/2018 | 0 |
| 193 | 207/pdt.G/2018 | 0 |
| 194 | 208/pdt.G/2018 | 0 |
| 195 | 209/pdt.G/2018 | 0 |
| 196 | 210/pdt.G/2018 | 0 |
| 197 | 211/pdt.G/2018 | 0 |
| 198 | 212/pdt.G/2018 | 0 |
| 199 | 213/pdt.G/2018 | 0 |
| 200 | 214/pdt.G/2018 | 0 |
| 201 | 215/pdt.G/2018 | 0 |
| 202 | 216/pdt.G/2018 | 0 |
| 203 | 217/pdt.G/2018 | 0 |
| 204 | 218/pdt.G/2018 | 0 |
| 205 | 219/pdt.G/2018 | 0 |
| 206 | 220/pdt.G/2018 | 0 |
| 207 | 221/pdt.G/2018 | 0 |

| | | |
|-----|----------------|---|
| 208 | 222/pdt.G/2018 | 0 |
| 209 | 223/pdt.G/2018 | 0 |
| 210 | 224/pdt.G/2018 | 0 |
| 211 | 226/pdt.G/2018 | 0 |
| 212 | 227/pdt.G/2018 | 0 |
| 213 | 228/pdt.G/2018 | 0 |
| 214 | 229/pdt.G/2018 | 0 |
| 215 | 230/pdt.G/2018 | 0 |
| 216 | 231/pdt.G/2018 | 0 |
| 217 | 232/pdt.G/2018 | 0 |
| 218 | 235/pdt.G/2018 | 0 |
| 219 | 236/pdt.G/2018 | 0 |
| 220 | 237/pdt.G/2018 | 0 |
| 221 | 238/pdt.G/2018 | 0 |
| 222 | 239/pdt.G/2018 | 0 |
| 223 | 241/pdt.G/2018 | 0 |
| 224 | 242/pdt.G/2018 | 0 |
| 225 | 243/pdt.G/2018 | 0 |
| 226 | 244/pdt.G/2018 | 0 |
| 227 | 245/pdt.G/2018 | 0 |
| 228 | 246/pdt.G/2018 | 0 |
| 229 | 247/pdt.G/2018 | 0 |
| 230 | 248/pdt.G/2018 | 0 |
| 231 | 249/pdt.G/2018 | 0 |
| 232 | 250/pdt.G/2018 | 0 |
| 233 | 253/pdt.G/2018 | 0 |
| 234 | 254/pdt.G/2018 | 0 |
| 235 | 255/pdt.G/2018 | 0 |
| 236 | 256/pdt.G/2018 | 0 |
| 237 | 257/pdt.G/2018 | 0 |
| 238 | 258/pdt.G/2018 | 0 |
| 239 | 259/pdt.G/2018 | 0 |
| 240 | 260/pdt.G/2018 | 0 |
| 241 | 261/pdt.G/2018 | 0 |
| 242 | 262/pdt.G/2018 | 0 |
| 243 | 263/pdt.G/2018 | 0 |
| 244 | 264/pdt.G/2018 | 0 |
| 245 | 265/pdt.G/2018 | 0 |
| 246 | 266/pdt.G/2018 | 0 |
| 247 | 267/pdt.G/2018 | 0 |
| 248 | 268/pdt.G/2018 | 0 |
| 249 | 269/pdt.G/2018 | 0 |
| 250 | 270/pdt.G/2018 | 0 |

Hak Cipta Dilindungi Undang-Undang

1. Dilarang mengutip sebagian atau seluruh karya tulis ini tanpa mencantumkan dan menyebutkan sumber:
 - a. Pengutipan hanya untuk kepentingan pendidikan, penelitian, penulisan karya ilmiah, penyusunan laporan, penulisan kritik atau tinjauan suatu masalah.
 - b. Pengutipan tidak merugikan kepentingan yang wajar UIN Suska Riau.
2. Dilarang mengumumkan dan memperbanyak sebagian atau seluruh karya tulis ini dalam bentuk apapun tanpa izin UIN Suska Riau.

| | | | | | | | | |
|-----|----------------|---|-----|----------------|---|-----|----------------|---|
| 251 | 271/pdt.G/2018 | 0 | 294 | 320/pdt.G/2018 | 0 | 337 | 369/pdt.G/2018 | 0 |
| 252 | 272/pdt.G/2018 | 0 | 295 | 321/pdt.G/2018 | 0 | 338 | 370/pdt.G/2018 | 0 |
| 253 | 274/pdt.G/2018 | 0 | 296 | 322/pdt.G/2018 | 0 | 339 | 371/pdt.G/2018 | 0 |
| 254 | 275/pdt.G/2018 | 0 | 297 | 323/pdt.G/2018 | 0 | 340 | 372/pdt.G/2018 | 0 |
| 255 | 276/pdt.G/2018 | 0 | 298 | 324/pdt.G/2018 | 0 | 341 | 373/pdt.G/2018 | 0 |
| 256 | 277/pdt.G/2018 | 0 | 299 | 325/pdt.G/2018 | 0 | 342 | 374/pdt.G/2018 | 0 |
| 257 | 278/pdt.G/2018 | 0 | 300 | 326/pdt.G/2018 | 0 | 343 | 376/pdt.G/2018 | 0 |
| 258 | 279/pdt.G/2018 | 0 | 301 | 327/pdt.G/2018 | 0 | 344 | 377/pdt.G/2018 | 0 |
| 259 | 280/pdt.G/2018 | 0 | 302 | 328/pdt.G/2018 | 0 | 345 | 378/pdt.G/2018 | 0 |
| 260 | 281/pdt.G/2018 | 0 | 303 | 329/pdt.G/2018 | 0 | 346 | 379/pdt.G/2018 | 0 |
| 261 | 282/pdt.G/2018 | 0 | 304 | 330/pdt.G/2018 | 0 | 347 | 380/pdt.G/2018 | 0 |
| 262 | 283/pdt.G/2018 | 0 | 305 | 331/pdt.G/2018 | 0 | 348 | 381/pdt.G/2018 | 0 |
| 263 | 284/pdt.G/2018 | 0 | 306 | 332/pdt.G/2018 | 0 | 349 | 382/pdt.G/2018 | 0 |
| 264 | 285/pdt.G/2018 | 0 | 307 | 333/pdt.G/2018 | 0 | 350 | 383/pdt.G/2018 | 0 |
| 265 | 287/pdt.G/2018 | 0 | 308 | 334/pdt.G/2018 | 0 | 351 | 384/pdt.G/2018 | 0 |
| 266 | 288/pdt.G/2018 | 0 | 309 | 335/pdt.G/2018 | 0 | 352 | 385/pdt.G/2018 | 0 |
| 267 | 289/pdt.G/2018 | 0 | 310 | 337/pdt.G/2018 | 0 | 353 | 386/pdt.G/2018 | 0 |
| 268 | 290/pdt.G/2018 | 0 | 311 | 338/pdt.G/2018 | 0 | 354 | 387/pdt.G/2018 | 0 |
| 269 | 292/pdt.G/2018 | 0 | 312 | 339/pdt.G/2018 | 0 | 355 | 388/pdt.G/2018 | 0 |
| 270 | 293/pdt.G/2018 | 0 | 313 | 340/pdt.G/2018 | 0 | 356 | 389/pdt.G/2018 | 0 |
| 271 | 294/pdt.G/2018 | 0 | 314 | 341/pdt.G/2018 | 0 | 357 | 390/pdt.G/2018 | 0 |
| 272 | 295/pdt.G/2018 | 0 | 315 | 343/pdt.G/2018 | 0 | 358 | 391/pdt.G/2018 | 0 |
| 273 | 296/pdt.G/2018 | 0 | 316 | 344/pdt.G/2018 | 0 | 359 | 392/pdt.G/2018 | 0 |
| 274 | 297/pdt.G/2018 | 0 | 317 | 345/pdt.G/2018 | 0 | 360 | 393/pdt.G/2018 | 0 |
| 275 | 298/pdt.G/2018 | 0 | 318 | 346/pdt.G/2018 | 0 | 361 | 394/pdt.G/2018 | 0 |
| 276 | 299/pdt.G/2018 | 0 | 319 | 347/pdt.G/2018 | 0 | 362 | 395/pdt.G/2018 | 0 |
| 277 | 300/pdt.G/2018 | 0 | 320 | 348/pdt.G/2018 | 0 | 363 | 396/pdt.G/2018 | 0 |
| 278 | 301/pdt.G/2018 | 0 | 321 | 349/pdt.G/2018 | 0 | 364 | 397/pdt.G/2018 | 0 |
| 279 | 302/pdt.G/2018 | 0 | 322 | 350/pdt.G/2018 | 0 | 365 | 398/pdt.G/2018 | 0 |
| 280 | 303/pdt.G/2018 | 0 | 323 | 351/pdt.G/2018 | 0 | 366 | 399/pdt.G/2018 | 0 |
| 281 | 305/pdt.G/2018 | 0 | 324 | 353/pdt.G/2018 | 0 | 367 | 400/pdt.G/2018 | 0 |
| 282 | 306/pdt.G/2018 | 0 | 325 | 354/pdt.G/2018 | 0 | 368 | 401/pdt.G/2018 | 0 |
| 283 | 307/pdt.G/2018 | 0 | 326 | 355/pdt.G/2018 | 0 | 369 | 402/pdt.G/2018 | 0 |
| 284 | 308/pdt.G/2018 | 0 | 327 | 356/pdt.G/2018 | 0 | 370 | 403/pdt.G/2018 | 0 |
| 285 | 309/pdt.G/2018 | 0 | 328 | 357/pdt.G/2018 | 0 | 371 | 404/pdt.G/2018 | 0 |
| 286 | 310/pdt.G/2018 | 0 | 329 | 358/pdt.G/2018 | 0 | 372 | 405/pdt.G/2018 | 0 |
| 287 | 311/pdt.G/2018 | 0 | 330 | 359/pdt.G/2018 | 0 | 373 | 406/pdt.G/2018 | 0 |
| 288 | 312/pdt.G/2018 | 0 | 331 | 360/pdt.G/2018 | 0 | 374 | 407/pdt.G/2018 | 0 |
| 289 | 313/pdt.G/2018 | 0 | 332 | 361/pdt.G/2018 | 0 | 375 | 408/pdt.G/2018 | 0 |
| 290 | 314/pdt.G/2018 | 0 | 333 | 362/pdt.G/2018 | 0 | 376 | 409/pdt.G/2018 | 0 |
| 291 | 315/pdt.G/2018 | 0 | 334 | 363/pdt.G/2018 | 0 | 377 | 410/pdt.G/2018 | 0 |
| 292 | 316/pdt.G/2018 | 0 | 335 | 364/pdt.G/2018 | 0 | 378 | 411/pdt.G/2018 | 0 |
| 293 | 319/pdt.G/2018 | 0 | 336 | 366/pdt.G/2018 | 0 | 379 | 412/pdt.G/2018 | 0 |

Hak Cipta Dilindungi Undang-Undang

1. Dilarang mengutip sebagian atau seluruh karya tulis ini tanpa mencantumkan dan menyebutkan sumber:
 - a. Pengutipan hanya untuk kepentingan pendidikan, penelitian, penulisan karya ilmiah, penyusunan laporan, penulisan kritik atau tinjauan suatu masalah.
 - b. Pengutipan tidak merugikan kepentingan yang wajar UIN Suska Riau.
2. Dilarang mengumumkan dan memperbanyak sebagian atau seluruh karya tulis ini dalam bentuk apapun tanpa izin UIN Suska Riau.

| | | |
|-----|----------------|---|
| 380 | 413/pdt.G/2018 | 0 |
| 381 | 414/pdt.G/2018 | 0 |
| 382 | 415/pdt.G/2018 | 0 |
| 383 | 416/pdt.G/2018 | 0 |
| 384 | 417/pdt.G/2018 | 0 |
| 385 | 418/pdt.G/2018 | 0 |
| 386 | 419/pdt.G/2018 | 0 |
| 387 | 420/pdt.G/2018 | 0 |
| 388 | 421/pdt.G/2018 | 0 |
| 389 | 422/pdt.G/2018 | 0 |
| 390 | 423/pdt.G/2018 | 0 |
| 391 | 424/pdt.G/2018 | 0 |
| 392 | 425/pdt.G/2018 | 0 |
| 393 | 426/pdt.G/2018 | 0 |
| 394 | 427/pdt.G/2018 | 0 |
| 395 | 428/pdt.G/2018 | 0 |
| 396 | 429/pdt.G/2018 | 0 |
| 397 | 430/pdt.G/2018 | 0 |
| 398 | 431/pdt.G/2018 | 0 |
| 399 | 432/pdt.G/2018 | 0 |
| 400 | 433/pdt.G/2018 | 0 |
| 401 | 434/pdt.G/2018 | 0 |
| 402 | 436/pdt.G/2018 | 0 |
| 403 | 438/pdt.G/2018 | 0 |
| 404 | 439/pdt.G/2018 | 0 |
| 405 | 440/pdt.G/2018 | 0 |
| 406 | 441/pdt.G/2018 | 0 |
| 407 | 442/pdt.G/2018 | 0 |
| 408 | 443/pdt.G/2018 | 0 |
| 409 | 444/pdt.G/2018 | 0 |
| 410 | 445/pdt.G/2018 | 0 |
| 411 | 446/pdt.G/2018 | 0 |
| 412 | 447/pdt.G/2018 | 0 |
| 413 | 448/pdt.G/2018 | 0 |
| 414 | 449/pdt.G/2018 | 0 |
| 415 | 450/pdt.G/2018 | 0 |
| 416 | 451/pdt.G/2018 | 0 |
| 417 | 452/pdt.G/2018 | 0 |
| 418 | 453/pdt.G/2018 | 0 |
| 419 | 454/pdt.G/2018 | 0 |
| 420 | 455/pdt.G/2018 | 0 |
| 421 | 456/pdt.G/2018 | 0 |
| 422 | 457/pdt.G/2018 | 0 |

| | | |
|-----|----------------|---|
| 423 | 458/pdt.G/2018 | 0 |
| 424 | 460/pdt.G/2018 | 0 |
| 425 | 461/pdt.G/2018 | 0 |
| 426 | 462/pdt.G/2018 | 0 |
| 427 | 464/pdt.G/2018 | 0 |
| 428 | 465/pdt.G/2018 | 0 |
| 429 | 466/pdt.G/2018 | 0 |
| 430 | 467/pdt.G/2018 | 0 |
| 431 | 468/pdt.G/2018 | 0 |
| 432 | 469/pdt.G/2018 | 0 |
| 433 | 470/pdt.G/2018 | 0 |
| 434 | 471/pdt.G/2018 | 0 |
| 435 | 472/pdt.G/2018 | 0 |
| 436 | 473/pdt.G/2018 | 0 |
| 437 | 475/pdt.G/2018 | 0 |
| 438 | 476/pdt.G/2018 | 0 |
| 439 | 477/pdt.G/2018 | 0 |
| 440 | 478/pdt.G/2018 | 0 |
| 441 | 479/pdt.G/2018 | 0 |
| 442 | 480/pdt.G/2018 | 0 |
| 443 | 481/pdt.G/2018 | 0 |
| 444 | 482/pdt.G/2018 | 0 |
| 445 | 483/pdt.G/2018 | 0 |
| 446 | 484/pdt.G/2018 | 0 |
| 447 | 485/pdt.G/2018 | 0 |
| 448 | 486/pdt.G/2018 | 0 |
| 449 | 487/pdt.G/2018 | 0 |
| 450 | 488/pdt.G/2018 | 0 |
| 451 | 489/pdt.G/2018 | 0 |
| 452 | 490/pdt.G/2018 | 0 |
| 453 | 491/pdt.G/2018 | 0 |
| 454 | 492/pdt.G/2018 | 0 |
| 455 | 493/pdt.G/2018 | 0 |
| 456 | 494/pdt.G/2018 | 0 |
| 457 | 495/pdt.G/2018 | 0 |
| 458 | 496/pdt.G/2018 | 0 |
| 459 | 497/pdt.G/2018 | 0 |
| 460 | 498/pdt.G/2018 | 0 |
| 461 | 499/pdt.G/2018 | 0 |
| 462 | 500/pdt.G/2018 | 0 |
| 463 | 501/pdt.G/2018 | 0 |
| 464 | 502/pdt.G/2018 | 0 |
| 465 | 503/pdt.G/2018 | 0 |

| | | |
|-----|----------------|---|
| 466 | 504/pdt.G/2018 | 0 |
| 467 | 505/pdt.G/2018 | 0 |
| 468 | 506/pdt.G/2018 | 0 |
| 469 | 507/pdt.G/2018 | 0 |
| 470 | 509/pdt.G/2018 | 0 |
| 471 | 510/pdt.G/2018 | 0 |
| 472 | 511/pdt.G/2018 | 0 |
| 473 | 512/pdt.G/2018 | 0 |
| 474 | 513/pdt.G/2018 | 0 |
| 475 | 514/pdt.G/2018 | 0 |
| 476 | 516/pdt.G/2018 | 0 |
| 477 | 517/pdt.G/2018 | 0 |
| 478 | 518/pdt.G/2018 | 0 |
| 479 | 519/pdt.G/2018 | 0 |
| 480 | 520/pdt.G/2018 | 0 |
| 481 | 521/pdt.G/2018 | 0 |
| 482 | 522/pdt.G/2018 | 0 |
| 483 | 523/pdt.G/2018 | 0 |
| 484 | 524/pdt.G/2018 | 0 |
| 485 | 525/pdt.G/2018 | 0 |
| 486 | 526/pdt.G/2018 | 0 |
| 487 | 527/pdt.G/2018 | 0 |
| 488 | 528/pdt.G/2018 | 0 |
| 489 | 529/pdt.G/2018 | 0 |
| 490 | 530/pdt.G/2018 | 0 |
| 491 | 531/pdt.G/2018 | 0 |
| 492 | 532/pdt.G/2018 | 0 |
| 493 | 533/pdt.G/2018 | 0 |
| 494 | 534/pdt.G/2018 | 0 |
| 495 | 536/pdt.G/2018 | 0 |
| 496 | 537/pdt.G/2018 | 0 |
| 497 | 538/pdt.G/2018 | 0 |
| 498 | 539/pdt.G/2018 | 0 |
| 499 | 540/pdt.G/2018 | 0 |
| 500 | 541/pdt.G/2018 | 0 |
| 501 | 542/pdt.G/2018 | 0 |
| 502 | 543/pdt.G/2018 | 0 |
| 503 | 544/pdt.G/2018 | 0 |
| 504 | 545/pdt.G/2018 | 0 |
| 505 | 546/pdt.G/2018 | 0 |
| 506 | 547/pdt.G/2018 | 0 |
| 507 | 548/pdt.G/2018 | 0 |
| 508 | 549/pdt.G/2018 | 0 |



| | | |
|-----|----------------|---|
| 509 | 550/pdt.G/2018 | 0 |
| 510 | 551/pdt.G/2018 | 0 |
| 511 | 552/pdt.G/2018 | 0 |
| 512 | 553/pdt.G/2018 | 0 |
| 513 | 554/pdt.G/2018 | 0 |
| 514 | 555/pdt.G/2018 | 0 |
| 515 | 556/pdt.G/2018 | 0 |
| 516 | 557/pdt.G/2018 | 0 |
| 517 | 558/pdt.G/2018 | 0 |
| 518 | 559/pdt.G/2018 | 0 |
| 519 | 560/pdt.G/2018 | 0 |
| 520 | 561/pdt.G/2018 | 0 |
| 521 | 562/pdt.G/2018 | 0 |
| 522 | 563/pdt.G/2018 | 0 |
| 523 | 565/pdt.G/2018 | 0 |
| 524 | 567/pdt.G/2018 | 0 |
| 525 | 568/pdt.G/2018 | 0 |
| 526 | 570/pdt.G/2018 | 0 |
| 527 | 571/pdt.G/2018 | 0 |
| 528 | 572/pdt.G/2018 | 0 |
| 529 | 573/pdt.G/2018 | 0 |
| 530 | 574/pdt.G/2018 | 0 |
| 531 | 575/pdt.G/2018 | 0 |
| 532 | 576/pdt.G/2018 | 0 |
| 533 | 577/pdt.G/2018 | 0 |
| 534 | 578/pdt.G/2018 | 0 |
| 535 | 579/pdt.G/2018 | 0 |
| 536 | 580/pdt.G/2018 | 0 |
| 537 | 581/pdt.G/2018 | 0 |
| 538 | 582/pdt.G/2018 | 0 |
| 539 | 583/pdt.G/2018 | 0 |
| 540 | 584/pdt.G/2018 | 0 |
| 541 | 585/pdt.G/2018 | 0 |
| 542 | 586/pdt.G/2018 | 0 |
| 543 | 587/pdt.G/2018 | 0 |
| 544 | 588/pdt.G/2018 | 0 |
| 545 | 589/pdt.G/2018 | 0 |
| 546 | 590/pdt.G/2018 | 0 |
| 547 | 591/pdt.G/2018 | 0 |
| 548 | 592/pdt.G/2018 | 0 |
| 549 | 593/pdt.G/2018 | 0 |
| 550 | 594/pdt.G/2018 | 0 |
| 551 | 595/pdt.G/2018 | 0 |

| | | |
|-----|----------------|---|
| 552 | 596/pdt.G/2018 | 0 |
| 553 | 597/pdt.G/2018 | 0 |
| 554 | 598/pdt.G/2018 | 0 |
| 555 | 599/pdt.G/2018 | 0 |
| 556 | 600/pdt.G/2018 | 0 |
| 557 | 601/pdt.G/2018 | 0 |
| 558 | 602/pdt.G/2018 | 0 |
| 559 | 603/pdt.G/2018 | 0 |
| 560 | 604/pdt.G/2018 | 0 |
| 561 | 605/pdt.G/2018 | 0 |
| 562 | 606/pdt.G/2018 | 0 |
| 563 | 607/pdt.G/2018 | 0 |
| 564 | 608/pdt.G/2018 | 0 |
| 565 | 609/pdt.G/2018 | 0 |
| 566 | 610/pdt.G/2018 | 0 |
| 567 | 611/pdt.G/2018 | 0 |
| 568 | 612/pdt.G/2018 | 0 |
| 569 | 613/pdt.G/2018 | 0 |
| 570 | 614/pdt.G/2018 | 0 |
| 571 | 615/pdt.G/2018 | 0 |
| 572 | 616/pdt.G/2018 | 0 |
| 573 | 617/pdt.G/2018 | 0 |
| 574 | 618/pdt.G/2018 | 0 |
| 575 | 619/pdt.G/2018 | 0 |
| 576 | 620/pdt.G/2018 | 0 |
| 577 | 621/pdt.G/2018 | 0 |
| 578 | 622/pdt.G/2018 | 0 |
| 579 | 623/pdt.G/2018 | 0 |
| 580 | 624/pdt.G/2018 | 0 |
| 581 | 625/pdt.G/2018 | 0 |
| 582 | 626/pdt.G/2018 | 0 |
| 583 | 627/pdt.G/2018 | 0 |
| 584 | 628/pdt.G/2018 | 0 |
| 585 | 629/pdt.G/2018 | 0 |
| 586 | 630/pdt.G/2018 | 0 |
| 587 | 631/pdt.G/2018 | 0 |
| 588 | 632/pdt.G/2018 | 0 |
| 589 | 633/pdt.G/2018 | 0 |
| 590 | 634/pdt.G/2018 | 0 |
| 591 | 635/pdt.G/2018 | 0 |
| 592 | 636/pdt.G/2018 | 0 |
| 593 | 637/pdt.G/2018 | 0 |
| 594 | 638/pdt.G/2018 | 0 |

| | | |
|-----|----------------|---|
| 595 | 639/pdt.G/2018 | 0 |
| 596 | 641/pdt.G/2018 | 0 |
| 597 | 642/pdt.G/2018 | 0 |
| 598 | 643/pdt.G/2018 | 0 |
| 599 | 644/pdt.G/2018 | 0 |
| 600 | 645/pdt.G/2018 | 0 |
| 601 | 646/pdt.G/2018 | 0 |
| 602 | 647/pdt.G/2018 | 0 |
| 603 | 648/pdt.G/2018 | 0 |
| 604 | 649/pdt.G/2018 | 0 |
| 605 | 650/pdt.G/2018 | 0 |
| 606 | 651/pdt.G/2018 | 0 |
| 607 | 652/pdt.G/2018 | 0 |
| 608 | 653/pdt.G/2018 | 0 |
| 609 | 654/pdt.G/2018 | 0 |
| 610 | 655/pdt.G/2018 | 0 |
| 611 | 656/pdt.G/2018 | 0 |
| 612 | 657/pdt.G/2018 | 0 |
| 613 | 658/pdt.G/2018 | 0 |
| 614 | 659/pdt.G/2018 | 0 |
| 615 | 662/pdt.G/2018 | 0 |
| 616 | 663/pdt.G/2018 | 0 |
| 617 | 664/pdt.G/2018 | 0 |
| 618 | 665/pdt.G/2018 | 0 |
| 619 | 666/pdt.G/2018 | 0 |
| 620 | 667/pdt.G/2018 | 0 |
| 621 | 670/pdt.G/2018 | 0 |
| 622 | 671/pdt.G/2018 | 0 |
| 623 | 672/pdt.G/2018 | 0 |
| 624 | 673/pdt.G/2018 | 0 |
| 625 | 674/pdt.G/2018 | 0 |
| 626 | 675/pdt.G/2018 | 0 |
| 627 | 676/pdt.G/2018 | 0 |
| 628 | 677/pdt.G/2018 | 0 |
| 629 | 678/pdt.G/2018 | 0 |
| 630 | 679/pdt.G/2018 | 0 |
| 631 | 680/pdt.G/2018 | 0 |
| 632 | 681/pdt.G/2018 | 0 |
| 633 | 682/pdt.G/2018 | 0 |
| 634 | 683/pdt.G/2018 | 0 |
| 635 | 686/pdt.G/2018 | 0 |
| 636 | 687/pdt.G/2018 | 0 |
| 637 | 688/pdt.G/2018 | 0 |

Hak Cipta Dilindungi Undang-Undang

1. Dilarang mengutip sebagian atau seluruh karya tulis ini tanpa mencantumkan dan menyebutkan sumber:
 - a. Pengutipan hanya untuk kepentingan pendidikan, penelitian, penulisan karya ilmiah, penyusunan laporan, penulisan kritik atau tinjauan suatu masalah.
 - b. Pengutipan tidak merugikan kepentingan yang wajar UIN Suska Riau.
2. Dilarang mengumumkan dan memperbanyak sebagian atau seluruh karya tulis ini dalam bentuk apapun tanpa izin UIN Suska Riau.



Hak Cipta Dilindungi Undang-Undang

1. Dilarang mengutip sebagian atau seluruh karya tulis ini tanpa mencantumkan dan menyebutkan sumber:
 - a. Pengutipan hanya untuk kepentingan pendidikan, penelitian, penulisan karya ilmiah, penyusunan laporan, penulisan kritik atau tinjauan suatu masalah.
 - b. Pengutipan tidak merugikan kepentingan yang wajar UIN Suska Riau.
2. Dilarang mengumumkan dan memperbanyak sebagian atau seluruh karya tulis ini dalam bentuk apapun tanpa izin UIN Suska Riau.

| | | |
|-----|----------------|---|
| 638 | 690/ptd.G/2018 | 0 |
| 639 | 691/ptd.G/2018 | 0 |
| 640 | 693/ptd.G/2018 | 0 |
| 641 | 694/ptd.G/2018 | 0 |
| 642 | 695/ptd.G/2018 | 0 |
| 643 | 696/ptd.G/2018 | 0 |
| 644 | 697/ptd.G/2018 | 0 |
| 645 | 698/ptd.G/2018 | 0 |
| 646 | 699/ptd.G/2018 | 0 |
| 647 | 700/ptd.G/2018 | 0 |
| 648 | 701/ptd.G/2018 | 0 |
| 649 | 702/ptd.G/2018 | 0 |
| 650 | 703/ptd.G/2018 | 0 |
| 651 | 704/ptd.G/2018 | 0 |
| 652 | 705/ptd.G/2018 | 0 |
| 653 | 706/ptd.G/2018 | 0 |
| 654 | 707/ptd.G/2018 | 0 |
| 655 | 708/ptd.G/2018 | 0 |
| 656 | 709/ptd.G/2018 | 0 |
| 657 | 710/ptd.G/2018 | 0 |
| 658 | 712/ptd.G/2018 | 0 |
| 659 | 713/ptd.G/2018 | 0 |
| 660 | 714/ptd.G/2018 | 0 |
| 661 | 715/ptd.G/2018 | 0 |
| 662 | 716/ptd.G/2018 | 0 |
| 663 | 718/ptd.G/2018 | 0 |
| 664 | 719/ptd.G/2018 | 0 |
| 665 | 720/ptd.G/2018 | 0 |
| 666 | 721/ptd.G/2018 | 0 |
| 667 | 722/ptd.G/2018 | 0 |
| 668 | 723/ptd.G/2018 | 0 |
| 669 | 724/ptd.G/2018 | 0 |
| 670 | 725/ptd.G/2018 | 0 |
| 671 | 726/ptd.G/2018 | 0 |
| 672 | 727/ptd.G/2018 | 0 |
| 673 | 728/ptd.G/2018 | 0 |
| 674 | 729/ptd.G/2018 | 0 |
| 675 | 730/ptd.G/2018 | 0 |
| 676 | 732/ptd.G/2018 | 0 |
| 677 | 733/ptd.G/2018 | 0 |
| 678 | 734/ptd.G/2018 | 0 |
| 679 | 735/ptd.G/2018 | 0 |
| 680 | 736/ptd.G/2018 | 0 |

| | | |
|-----|----------------|---|
| 681 | 737/ptd.G/2018 | 0 |
| 682 | 738/ptd.G/2018 | 0 |
| 683 | 741/ptd.G/2018 | 0 |
| 684 | 742/ptd.G/2018 | 0 |
| 685 | 743/ptd.G/2018 | 0 |
| 686 | 744/ptd.G/2018 | 0 |
| 687 | 746/ptd.G/2018 | 0 |
| 688 | 747/ptd.G/2018 | 0 |
| 689 | 748/ptd.G/2018 | 0 |
| 690 | 749/ptd.G/2018 | 0 |
| 691 | 750/ptd.G/2018 | 0 |
| 692 | 751/ptd.G/2018 | 0 |
| 693 | 752/ptd.G/2018 | 0 |
| 694 | 753/ptd.G/2018 | 0 |
| 695 | 754/ptd.G/2018 | 0 |
| 696 | 755/ptd.G/2018 | 0 |
| 697 | 756/ptd.G/2018 | 0 |
| 698 | 758/ptd.G/2018 | 0 |
| 699 | 759/ptd.G/2018 | 0 |
| 700 | 760/ptd.G/2018 | 0 |
| 701 | 761/ptd.G/2018 | 0 |
| 702 | 762/ptd.G/2018 | 0 |
| 703 | 763/ptd.G/2018 | 0 |
| 704 | 764/ptd.G/2018 | 0 |
| 705 | 765/ptd.G/2018 | 0 |
| 706 | 766/ptd.G/2018 | 0 |
| 707 | 767/ptd.G/2018 | 0 |
| 708 | 768/ptd.G/2018 | 0 |
| 709 | 769/ptd.G/2018 | 0 |
| 710 | 770/ptd.G/2018 | 0 |
| 711 | 771/ptd.G/2018 | 0 |
| 712 | 772/ptd.G/2018 | 0 |
| 713 | 773/ptd.G/2018 | 0 |
| 714 | 774/ptd.G/2018 | 0 |
| 715 | 775/ptd.G/2018 | 0 |
| 716 | 776/ptd.G/2018 | 0 |
| 717 | 777/ptd.G/2018 | 0 |
| 718 | 778/ptd.G/2018 | 0 |
| 719 | 779/ptd.G/2018 | 0 |
| 720 | 780/ptd.G/2018 | 0 |
| 721 | 781/ptd.G/2018 | 0 |
| 722 | 782/ptd.G/2018 | 0 |
| 723 | 783/ptd.G/2018 | 0 |

| | | |
|-----|----------------|---|
| 724 | 784/ptd.G/2018 | 0 |
| 725 | 785/ptd.G/2018 | 0 |
| 726 | 786/ptd.G/2018 | 0 |
| 727 | 787/ptd.G/2018 | 0 |
| 728 | 788/ptd.G/2018 | 0 |
| 729 | 789/ptd.G/2018 | 0 |
| 730 | 790/ptd.G/2018 | 0 |
| 731 | 791/ptd.G/2018 | 0 |
| 732 | 792/ptd.G/2018 | 0 |
| 733 | 793/ptd.G/2018 | 0 |
| 734 | 794/ptd.G/2018 | 0 |
| 735 | 795/ptd.G/2018 | 0 |
| 736 | 796/ptd.G/2018 | 0 |
| 737 | 797/ptd.G/2018 | 0 |
| 738 | 798/ptd.G/2018 | 0 |
| 739 | 799/ptd.G/2018 | 0 |
| 740 | 800/ptd.G/2018 | 0 |
| 741 | 801/ptd.G/2018 | 0 |
| 742 | 802/ptd.G/2018 | 0 |
| 743 | 803/ptd.G/2018 | 0 |
| 744 | 804/ptd.G/2018 | 0 |
| 745 | 805/ptd.G/2018 | 0 |
| 746 | 806/ptd.G/2018 | 0 |
| 747 | 807/ptd.G/2018 | 0 |
| 748 | 808/ptd.G/2018 | 0 |
| 749 | 809/ptd.G/2018 | 0 |
| 750 | 810/ptd.G/2018 | 0 |
| 751 | 811/ptd.G/2018 | 0 |
| 752 | 812/ptd.G/2018 | 0 |
| 753 | 813/ptd.G/2018 | 0 |
| 754 | 814/ptd.G/2018 | 0 |
| 755 | 815/ptd.G/2018 | 0 |
| 756 | 816/ptd.G/2018 | 0 |
| 757 | 817/ptd.G/2018 | 0 |
| 758 | 818/ptd.G/2018 | 0 |
| 759 | 819/ptd.G/2018 | 0 |
| 760 | 820/ptd.G/2018 | 0 |
| 761 | 821/ptd.G/2018 | 0 |
| 762 | 822/ptd.G/2018 | 0 |
| 763 | 823/ptd.G/2018 | 0 |
| 764 | 824/ptd.G/2018 | 0 |
| 765 | 825/ptd.G/2018 | 0 |
| 766 | 826/ptd.G/2018 | 0 |



Hak Cipta Dilindungi Undang-Undang

1. Dilarang mengutip sebagian atau seluruh karya tulis ini tanpa mencantumkan dan menyebutkan sumber:
 - a. Pengutipan hanya untuk kepentingan pendidikan, penelitian, penulisan karya ilmiah, penyusunan laporan, penulisan kritik atau tinjauan suatu masalah.
 - b. Pengutipan tidak merugikan kepentingan yang wajar UIN Suska Riau.
2. Dilarang mengumumkan dan memperbanyak sebagian atau seluruh karya tulis ini dalam bentuk apapun tanpa izin UIN Suska Riau.

| | | |
|-----|----------------|---|
| 767 | 827/pdt.G/2018 | 0 |
| 768 | 828/pdt.G/2018 | 0 |
| 769 | 829/pdt.G/2018 | 0 |
| 770 | 830/pdt.G/2018 | 0 |
| 771 | 831/pdt.G/2018 | 0 |
| 772 | 832/pdt.G/2018 | 0 |
| 773 | 833/pdt.G/2018 | 0 |
| 774 | 834/pdt.G/2018 | 0 |
| 775 | 835/pdt.G/2018 | 0 |
| 776 | 836/pdt.G/2018 | 0 |
| 777 | 837/pdt.G/2018 | 0 |
| 778 | 838/pdt.G/2018 | 0 |
| 779 | 840/pdt.G/2018 | 0 |
| 780 | 841/pdt.G/2018 | 0 |
| 781 | 842/pdt.G/2018 | 0 |
| 782 | 843/pdt.G/2018 | 0 |
| 783 | 844/pdt.G/2018 | 0 |
| 784 | 845/pdt.G/2018 | 0 |
| 785 | 846/pdt.G/2018 | 0 |
| 786 | 847/pdt.G/2018 | 0 |
| 787 | 849/pdt.G/2018 | 0 |
| 788 | 850/pdt.G/2018 | 0 |
| 789 | 851/pdt.G/2018 | 0 |
| 790 | 852/pdt.G/2018 | 0 |
| 791 | 854/pdt.G/2018 | 0 |
| 792 | 855/pdt.G/2018 | 0 |
| 793 | 856/pdt.G/2018 | 0 |
| 794 | 857/pdt.G/2018 | 0 |
| 795 | 858/pdt.G/2018 | 0 |
| 796 | 859/pdt.G/2018 | 0 |
| 797 | 860/pdt.G/2018 | 0 |
| 798 | 861/pdt.G/2018 | 0 |
| 799 | 862/pdt.G/2018 | 0 |
| 800 | 864/pdt.G/2018 | 0 |
| 801 | 865/pdt.G/2018 | 0 |
| 802 | 866/pdt.G/2018 | 0 |
| 803 | 867/pdt.G/2018 | 0 |
| 804 | 869/pdt.G/2018 | 0 |
| 805 | 870/pdt.G/2018 | 0 |
| 806 | 871/pdt.G/2018 | 0 |
| 807 | 872/pdt.G/2018 | 0 |
| 808 | 873/pdt.G/2018 | 0 |
| 809 | 874/pdt.G/2018 | 0 |

| | | |
|-----|----------------|---|
| 810 | 875/pdt.G/2018 | 0 |
| 811 | 876/pdt.G/2018 | 0 |
| 812 | 877/pdt.G/2018 | 0 |
| 813 | 878/pdt.G/2018 | 0 |
| 814 | 879/pdt.G/2018 | 0 |
| 815 | 880/pdt.G/2018 | 0 |
| 816 | 881/pdt.G/2018 | 0 |
| 817 | 882/pdt.G/2018 | 0 |
| 818 | 883/pdt.G/2018 | 0 |
| 819 | 885/pdt.G/2018 | 0 |
| 820 | 886/pdt.G/2018 | 0 |
| 821 | 887/pdt.G/2018 | 0 |
| 822 | 888/pdt.G/2018 | 0 |
| 823 | 889/pdt.G/2018 | 0 |
| 824 | 890/pdt.G/2018 | 0 |
| 825 | 891/pdt.G/2018 | 0 |
| 826 | 893/pdt.G/2018 | 0 |
| 827 | 894/pdt.G/2018 | 0 |
| 828 | 896/pdt.G/2018 | 0 |
| 829 | 897/pdt.G/2018 | 0 |
| 830 | 898/pdt.G/2018 | 0 |
| 831 | 899/pdt.G/2018 | 0 |
| 832 | 900/pdt.G/2018 | 0 |
| 833 | 901/pdt.G/2018 | 0 |
| 834 | 902/pdt.G/2018 | 0 |
| 835 | 903/pdt.G/2018 | 0 |
| 836 | 904/pdt.G/2018 | 0 |
| 837 | 905/pdt.G/2018 | 0 |
| 838 | 906/pdt.G/2018 | 0 |
| 839 | 907/pdt.G/2018 | 0 |
| 840 | 908/pdt.G/2018 | 0 |
| 841 | 909/pdt.G/2018 | 0 |
| 842 | 910/pdt.G/2018 | 0 |
| 843 | 911/pdt.G/2018 | 0 |
| 844 | 913/pdt.G/2018 | 0 |
| 845 | 914/pdt.G/2018 | 0 |
| 846 | 915/pdt.G/2018 | 0 |
| 847 | 916/pdt.G/2018 | 0 |
| 848 | 917/pdt.G/2018 | 0 |
| 849 | 918/pdt.G/2018 | 0 |
| 850 | 919/pdt.G/2018 | 0 |
| 851 | 920/pdt.G/2018 | 0 |
| 852 | 921/pdt.G/2018 | 0 |

| | | |
|-----|----------------|---|
| 853 | 922/pdt.G/2018 | 0 |
| 854 | 923/pdt.G/2018 | 0 |
| 855 | 924/pdt.G/2018 | 0 |
| 856 | 926/pdt.G/2018 | 0 |
| 857 | 927/pdt.G/2018 | 0 |
| 858 | 928/pdt.G/2018 | 0 |
| 859 | 929/pdt.G/2018 | 0 |
| 860 | 930/pdt.G/2018 | 0 |
| 861 | 931/pdt.G/2018 | 0 |
| 862 | 932/pdt.G/2018 | 0 |
| 863 | 933/pdt.G/2018 | 0 |
| 864 | 934/pdt.G/2018 | 0 |
| 865 | 935/pdt.G/2018 | 0 |
| 866 | 936/pdt.G/2018 | 0 |
| 867 | 937/pdt.G/2018 | 0 |
| 868 | 938/pdt.G/2018 | 0 |
| 869 | 939/pdt.G/2018 | 0 |
| 870 | 940/pdt.G/2018 | 0 |
| 871 | 941/pdt.G/2018 | 0 |
| 872 | 942/pdt.G/2018 | 0 |
| 873 | 945/pdt.G/2018 | 0 |
| 874 | 946/pdt.G/2018 | 0 |
| 875 | 947/pdt.G/2018 | 0 |
| 876 | 952/pdt.G/2018 | 0 |
| 877 | 953/pdt.G/2018 | 0 |
| 878 | 954/pdt.G/2018 | 0 |
| 879 | 955/pdt.G/2018 | 0 |
| 880 | 956/pdt.G/2018 | 0 |
| 881 | 957/pdt.G/2018 | 0 |
| 882 | 958/pdt.G/2018 | 0 |
| 883 | 959/pdt.G/2018 | 0 |
| 884 | 960/pdt.G/2018 | 0 |
| 885 | 961/pdt.G/2018 | 0 |
| 886 | 962/pdt.G/2018 | 0 |
| 887 | 963/pdt.G/2018 | 0 |
| 888 | 964/pdt.G/2018 | 0 |
| 889 | 965/pdt.G/2018 | 0 |
| 890 | 966/pdt.G/2018 | 0 |
| 891 | 967/pdt.G/2018 | 0 |
| 892 | 968/pdt.G/2018 | 0 |
| 893 | 969/pdt.G/2018 | 0 |
| 894 | 970/pdt.G/2018 | 0 |
| 895 | 971/pdt.G/2018 | 0 |



Hak Cipta Dilindungi Undang-Undang

1. Dilarang mengutip sebagian atau seluruh karya tulis ini tanpa mencantumkan dan menyebutkan sumber:
 - a. Pengutipan hanya untuk kepentingan pendidikan, penelitian, penulisan karya ilmiah, penyusunan laporan, penulisan kritik atau tinjauan suatu masalah.
 - b. Pengutipan tidak merugikan kepentingan yang wajar UIN Suska Riau.
2. Dilarang mengumumkan dan memperbanyak sebagian atau seluruh karya tulis ini dalam bentuk apapun tanpa izin UIN Suska Riau.

| | | |
|-----|-----------------|---|
| 896 | 972/ptd.G/2018 | 0 |
| 897 | 973/ptd.G/2018 | 0 |
| 898 | 974/ptd.G/2018 | 0 |
| 899 | 975/ptd.G/2018 | 0 |
| 900 | 976/ptd.G/2018 | 0 |
| 901 | 977/ptd.G/2018 | 0 |
| 902 | 978/ptd.G/2018 | 0 |
| 903 | 979/ptd.G/2018 | 0 |
| 904 | 980/ptd.G/2018 | 0 |
| 905 | 981/ptd.G/2018 | 0 |
| 906 | 982/ptd.G/2018 | 0 |
| 907 | 984/ptd.G/2018 | 0 |
| 908 | 985/ptd.G/2018 | 0 |
| 909 | 986/ptd.G/2018 | 0 |
| 910 | 987/ptd.G/2018 | 0 |
| 911 | 988/ptd.G/2018 | 0 |
| 912 | 989/ptd.G/2018 | 0 |
| 913 | 990/ptd.G/2018 | 0 |
| 914 | 991/ptd.G/2018 | 0 |
| 915 | 992/ptd.G/2018 | 0 |
| 916 | 994/ptd.G/2018 | 0 |
| 917 | 995/ptd.G/2018 | 0 |
| 918 | 996/ptd.G/2018 | 0 |
| 919 | 997/ptd.G/2018 | 0 |
| 920 | 998/ptd.G/2018 | 0 |
| 921 | 999/ptd.G/2018 | 0 |
| 922 | 1000/ptd.G/2018 | 0 |
| 923 | 1001/ptd.G/2018 | 0 |
| 924 | 1002/ptd.G/2018 | 0 |
| 925 | 1003/ptd.G/2018 | 0 |
| 926 | 1004/ptd.G/2018 | 0 |
| 927 | 1005/ptd.G/2018 | 0 |
| 928 | 1006/ptd.G/2018 | 0 |
| 929 | 1007/ptd.G/2018 | 0 |
| 930 | 1008/ptd.G/2018 | 0 |
| 931 | 1009/ptd.G/2018 | 0 |
| 932 | 1010/ptd.G/2018 | 0 |
| 933 | 1011/ptd.G/2018 | 0 |
| 934 | 1012/ptd.G/2018 | 0 |
| 935 | 1014/ptd.G/2018 | 0 |
| 936 | 1015/ptd.G/2018 | 0 |
| 937 | 1016/ptd.G/2018 | 0 |
| 938 | 1017/ptd.G/2018 | 0 |

| | | |
|-----|-----------------|---|
| 939 | 1019/ptd.G/2018 | 0 |
| 940 | 1020/ptd.G/2018 | 0 |
| 941 | 1021/ptd.G/2018 | 0 |
| 942 | 1022/ptd.G/2018 | 0 |
| 943 | 1023/ptd.G/2018 | 0 |
| 944 | 1025/ptd.G/2018 | 0 |
| 945 | 1026/ptd.G/2018 | 0 |
| 946 | 1027/ptd.G/2018 | 0 |
| 947 | 1029/ptd.G/2018 | 0 |
| 948 | 1030/ptd.G/2018 | 0 |
| 949 | 1031/ptd.G/2018 | 0 |
| 950 | 1032/ptd.G/2018 | 0 |
| 951 | 1033/ptd.G/2018 | 0 |
| 952 | 1034/ptd.G/2018 | 0 |
| 953 | 1035/ptd.G/2018 | 0 |
| 954 | 1036/ptd.G/2018 | 0 |
| 955 | 1037/ptd.G/2018 | 0 |
| 956 | 1038/ptd.G/2018 | 0 |
| 957 | 1039/ptd.G/2018 | 0 |
| 958 | 1040/ptd.G/2018 | 0 |
| 959 | 1041/ptd.G/2018 | 0 |
| 960 | 1042/ptd.G/2018 | 0 |
| 961 | 1043/ptd.G/2018 | 0 |
| 962 | 1044/ptd.G/2018 | 0 |
| 963 | 1045/ptd.G/2018 | 0 |
| 964 | 1046/ptd.G/2018 | 0 |
| 965 | 1047/ptd.G/2018 | 0 |
| 966 | 1048/ptd.G/2018 | 0 |
| 967 | 1050/ptd.G/2018 | 0 |
| 968 | 1051/ptd.G/2018 | 0 |
| 969 | 1053/ptd.G/2018 | 0 |
| 970 | 1055/ptd.G/2018 | 0 |
| 971 | 1056/ptd.G/2018 | 0 |
| 972 | 1057/ptd.G/2018 | 0 |
| 973 | 1058/ptd.G/2018 | 0 |
| 974 | 1059/ptd.G/2018 | 0 |
| 975 | 1060/ptd.G/2018 | 0 |
| 976 | 1061/ptd.G/2018 | 0 |
| 977 | 1063/ptd.G/2018 | 0 |
| 978 | 1064/ptd.G/2018 | 0 |
| 979 | 1065/ptd.G/2018 | 0 |
| 980 | 1066/ptd.G/2018 | 0 |
| 981 | 1067/ptd.G/2018 | 0 |

| | | |
|------|-----------------|---|
| 982 | 1068/ptd.G/2018 | 0 |
| 983 | 1069/ptd.G/2018 | 0 |
| 984 | 1070/ptd.G/2018 | 0 |
| 985 | 1071/ptd.G/2018 | 0 |
| 986 | 1072/ptd.G/2018 | 0 |
| 987 | 1073/ptd.G/2018 | 0 |
| 988 | 1074/ptd.G/2018 | 0 |
| 989 | 1075/ptd.G/2018 | 0 |
| 990 | 1076/ptd.G/2018 | 0 |
| 991 | 1077/ptd.G/2018 | 0 |
| 992 | 1078/ptd.G/2018 | 0 |
| 993 | 1079/ptd.G/2018 | 0 |
| 994 | 1080/ptd.G/2018 | 0 |
| 995 | 1081/ptd.G/2018 | 0 |
| 996 | 1082/ptd.G/2018 | 0 |
| 997 | 1083/ptd.G/2018 | 0 |
| 998 | 1084/ptd.G/2018 | 0 |
| 999 | 1085/ptd.G/2018 | 0 |
| 1000 | 1086/ptd.G/2018 | 0 |
| 1001 | 1087/ptd.G/2018 | 0 |
| 1002 | 1088/ptd.G/2018 | 0 |
| 1003 | 1089/ptd.G/2018 | 0 |
| 1004 | 1090/ptd.G/2018 | 0 |
| 1005 | 1091/ptd.G/2018 | 0 |
| 1006 | 1092/ptd.G/2018 | 0 |
| 1007 | 1093/ptd.G/2018 | 0 |
| 1008 | 1094/ptd.G/2018 | 0 |
| 1009 | 1095/ptd.G/2018 | 0 |
| 1010 | 1096/ptd.G/2018 | 0 |
| 1011 | 1097/ptd.G/2018 | 0 |
| 1012 | 1100/ptd.G/2018 | 0 |
| 1013 | 1101/ptd.G/2018 | 0 |
| 1014 | 1103/ptd.G/2018 | 0 |
| 1015 | 1104/ptd.G/2018 | 0 |
| 1016 | 1105/ptd.G/2018 | 0 |
| 1017 | 1106/ptd.G/2018 | 0 |
| 1018 | 1107/ptd.G/2018 | 0 |
| 1019 | 1108/ptd.G/2018 | 0 |
| 1020 | 1109/ptd.G/2018 | 0 |
| 1021 | 1111/ptd.G/2018 | 0 |
| 1022 | 1112/ptd.G/2018 | 0 |
| 1023 | 1113/ptd.G/2018 | 0 |
| 1024 | 1114/ptd.G/2018 | 0 |



| | | |
|------|-----------------|---|
| 1025 | 1115/pdt.G/2018 | 0 |
| 1026 | 1116/pdt.G/2018 | 0 |
| 1027 | 1117/pdt.G/2018 | 0 |
| 1028 | 1118/pdt.G/2018 | 0 |
| 1029 | 1119/pdt.G/2018 | 0 |
| 1030 | 1120/pdt.G/2018 | 0 |
| 1031 | 1121/pdt.G/2018 | 0 |
| 1032 | 1122/pdt.G/2018 | 0 |
| 1033 | 1123/pdt.G/2018 | 0 |
| 1034 | 1124/pdt.G/2018 | 0 |
| 1035 | 1125/pdt.G/2018 | 0 |
| 1036 | 1128/pdt.G/2018 | 0 |

| | | |
|------|-----------------|---|
| 1037 | 1130/pdt.G/2018 | 0 |
| 1038 | 1132/pdt.G/2018 | 0 |
| 1039 | 1133/pdt.G/2018 | 0 |
| 1040 | 1134/pdt.G/2018 | 0 |
| 1041 | 1135/pdt.G/2018 | 0 |
| 1042 | 1136/pdt.G/2018 | 0 |
| 1043 | 1137/pdt.G/2018 | 0 |
| 1044 | 1138/pdt.G/2018 | 0 |
| 1045 | 1140/pdt.G/2018 | 0 |
| 1046 | 1141/pdt.G/2018 | 0 |
| 1047 | 1142/pdt.G/2018 | 0 |
| 1048 | 1143/pdt.G/2018 | 0 |

| | | |
|------|-----------------|---|
| 1049 | 1144/pdt.G/2018 | 0 |
| 1050 | 1145/pdt.G/2018 | 0 |
| 1051 | 1146/pdt.G/2018 | 0 |
| 1052 | 1147/pdt.G/2018 | 0 |
| 1053 | 1148/pdt.G/2018 | 0 |
| 1054 | 1149/pdt.G/2018 | 0 |
| 1055 | 1150/pdt.G/2018 | 0 |
| 1056 | 1151/pdt.G/2018 | 0 |
| 1057 | 1152/pdt.G/2018 | 0 |
| 1058 | 640/pdt.G/2018 | 1 |
| 1059 | 1127/pdt.G/2018 | 2 |

Hak Cipta Dilindungi Undang-Undang

1. Dilarang mengutip sebagian atau seluruh karya tulis ini tanpa mencantumkan dan menyebutkan sumber:
 - a. Pengutipan hanya untuk kepentingan pendidikan, penelitian, penulisan karya ilmiah, penyusunan laporan, penulisan kritik atau tinjauan suatu masalah.
 - b. Pengutipan tidak merugikan kepentingan yang wajar UIN Suska Riau.
2. Dilarang mengumumkan dan memperbanyak sebagian atau seluruh karya tulis ini dalam bentuk apapun tanpa izin UIN Suska Riau.

a Riau

State Islamic University of Sultan Syarif Kasim Riau

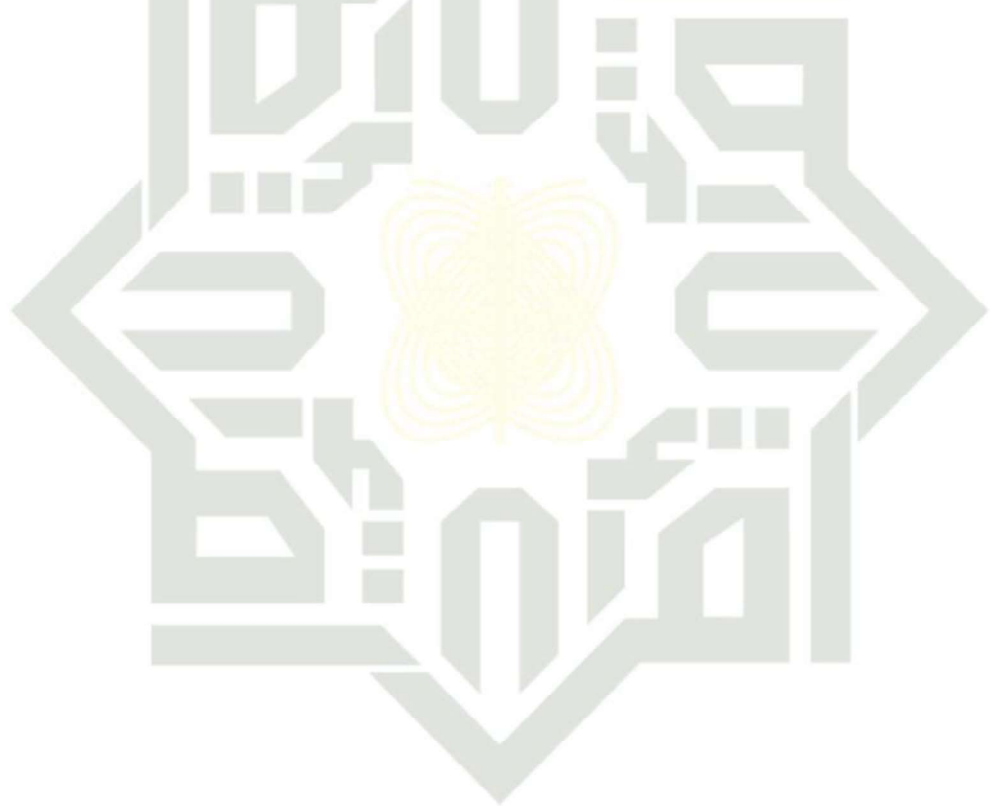

UIN SUSKA RIAU

G3 Anggota Cluster Pada Tahun 2019 Metode Single Linkage

| Single Linkage 2019 | | |
|---------------------|---------------|---------|
| No | No Perkara | Cluster |
| 1 | 01/ptd.G/2019 | 0 |
| 2 | 02/ptd.G/2019 | 0 |
| 3 | 03/ptd.G/2019 | 0 |
| 4 | 04/ptd.G/2019 | 0 |
| 5 | 05/ptd.G/2019 | 0 |
| 6 | 06/ptd.G/2019 | 0 |
| 7 | 07/ptd.G/2019 | 0 |
| 8 | 08/ptd.G/2019 | 0 |
| 9 | 09/ptd.G/2019 | 0 |
| 10 | 10/ptd.G/2019 | 0 |
| 11 | 11/ptd.G/2019 | 0 |
| 12 | 12/ptd.G/2019 | 0 |
| 13 | 13/ptd.G/2019 | 0 |
| 14 | 14/ptd.G/2019 | 0 |
| 15 | 15/ptd.G/2019 | 0 |
| 16 | 17/ptd.G/2019 | 0 |
| 17 | 18/ptd.G/2019 | 0 |
| 18 | 19/ptd.G/2019 | 0 |
| 19 | 20/ptd.G/2019 | 0 |
| 20 | 21/ptd.G/2019 | 0 |
| 21 | 22/ptd.G/2019 | 0 |
| 22 | 23/ptd.G/2019 | 0 |
| 23 | 24/ptd.G/2019 | 0 |
| 24 | 25/ptd.G/2019 | 0 |
| 25 | 26/ptd.G/2019 | 0 |
| 26 | 27/ptd.G/2019 | 0 |
| 27 | 28/ptd.G/2019 | 0 |
| 28 | 29/ptd.G/2019 | 0 |
| 29 | 30/ptd.G/2019 | 0 |
| 30 | 31/ptd.G/2019 | 0 |
| 31 | 32/ptd.G/2019 | 0 |
| 32 | 33/ptd.G/2019 | 0 |
| 33 | 34/ptd.G/2019 | 0 |
| 34 | 35/ptd.G/2019 | 0 |
| 35 | 37/ptd.G/2019 | 0 |
| 36 | 38/ptd.G/2019 | 0 |
| 37 | 39/ptd.G/2019 | 0 |
| 38 | 40/ptd.G/2019 | 0 |
| 39 | 41/ptd.G/2019 | 0 |

| | | |
|----|---------------|---|
| 40 | 42/ptd.G/2019 | 0 |
| 41 | 43/ptd.G/2019 | 0 |
| 42 | 44/ptd.G/2019 | 0 |
| 43 | 45/ptd.G/2019 | 0 |
| 44 | 46/ptd.G/2019 | 0 |
| 45 | 48/ptd.G/2019 | 0 |
| 46 | 49/ptd.G/2019 | 0 |
| 47 | 50/ptd.G/2019 | 0 |
| 48 | 51/ptd.G/2019 | 0 |
| 49 | 52/ptd.G/2019 | 0 |
| 50 | 53/ptd.G/2019 | 0 |
| 51 | 54/ptd.G/2019 | 0 |
| 52 | 55/ptd.G/2019 | 0 |
| 53 | 56/ptd.G/2019 | 0 |
| 54 | 57/ptd.G/2019 | 0 |
| 55 | 58/ptd.G/2019 | 0 |
| 56 | 59/ptd.G/2019 | 0 |
| 57 | 60/ptd.G/2019 | 0 |
| 58 | 61/ptd.G/2019 | 0 |
| 59 | 62/ptd.G/2019 | 0 |
| 60 | 63/ptd.G/2019 | 0 |
| 61 | 64/ptd.G/2019 | 0 |
| 62 | 65/ptd.G/2019 | 0 |
| 63 | 66/ptd.G/2019 | 0 |
| 64 | 67/ptd.G/2019 | 0 |
| 65 | 68/ptd.G/2019 | 0 |
| 66 | 69/ptd.G/2019 | 0 |
| 67 | 70/ptd.G/2019 | 0 |
| 68 | 71/ptd.G/2019 | 0 |
| 69 | 72/ptd.G/2019 | 0 |
| 70 | 73/ptd.G/2019 | 0 |
| 71 | 74/ptd.G/2019 | 0 |
| 72 | 75/ptd.G/2019 | 0 |
| 73 | 76/ptd.G/2019 | 0 |
| 74 | 77/ptd.G/2019 | 0 |
| 75 | 78/ptd.G/2019 | 0 |
| 76 | 79/ptd.G/2019 | 0 |
| 77 | 80/ptd.G/2019 | 0 |
| 78 | 81/ptd.G/2019 | 0 |
| 79 | 82/ptd.G/2019 | 0 |
| 80 | 83/ptd.G/2019 | 0 |

| | | |
|-----|----------------|---|
| 81 | 84/ptd.G/2019 | 0 |
| 82 | 85/ptd.G/2019 | 0 |
| 83 | 86/ptd.G/2019 | 0 |
| 84 | 87/ptd.G/2019 | 0 |
| 85 | 88/ptd.G/2019 | 0 |
| 86 | 89/ptd.G/2019 | 0 |
| 87 | 90/ptd.G/2019 | 0 |
| 88 | 91/ptd.G/2019 | 0 |
| 89 | 92/ptd.G/2019 | 0 |
| 90 | 93/ptd.G/2019 | 0 |
| 91 | 94/ptd.G/2019 | 0 |
| 92 | 95/ptd.G/2019 | 0 |
| 93 | 96/ptd.G/2019 | 0 |
| 94 | 97/ptd.G/2019 | 0 |
| 95 | 99/ptd.G/2019 | 0 |
| 96 | 100/ptd.G/2019 | 0 |
| 97 | 101/ptd.G/2019 | 0 |
| 98 | 102/ptd.G/2019 | 0 |
| 99 | 103/ptd.G/2019 | 0 |
| 100 | 104/ptd.G/2019 | 0 |
| 101 | 105/ptd.G/2019 | 0 |
| 102 | 106/ptd.G/2019 | 0 |
| 103 | 107/ptd.G/2019 | 0 |
| 104 | 108/ptd.G/2019 | 0 |
| 105 | 109/ptd.G/2019 | 0 |
| 106 | 110/ptd.G/2019 | 0 |
| 107 | 111/ptd.G/2019 | 0 |
| 108 | 112/ptd.G/2019 | 0 |
| 109 | 114/ptd.G/2019 | 0 |
| 110 | 115/ptd.G/2019 | 0 |
| 111 | 116/ptd.G/2019 | 0 |
| 112 | 117/ptd.G/2019 | 0 |
| 113 | 118/ptd.G/2019 | 0 |
| 114 | 119/ptd.G/2019 | 0 |
| 115 | 120/ptd.G/2019 | 0 |
| 116 | 121/ptd.G/2019 | 0 |
| 117 | 122/ptd.G/2019 | 0 |
| 118 | 123/ptd.G/2019 | 0 |
| 119 | 124/ptd.G/2019 | 0 |
| 120 | 125/ptd.G/2019 | 0 |
| 121 | 126/ptd.G/2019 | 0 |

Hak Cipta Dilindungi Undang-Undang

1. Dilarang mengutip sebagian atau seluruh karya tulis ini tanpa mencantumkan dan menyebutkan sumber:
 - a. Pengutipan hanya untuk kepentingan pendidikan, penelitian, penulisan karya ilmiah, penyusunan laporan, penulisan kritik atau tinjauan suatu masalah.
 - b. Pengutipan tidak merugikan kepentingan yang wajar UIN Suska Riau.
2. Dilarang mengumumkan dan memperbanyak sebagian atau seluruh karya tulis ini dalam bentuk apapun tanpa izin UIN Suska Riau.



| | | |
|-----|----------------|---|
| 122 | 127/pdt.G/2019 | 0 |
| 123 | 129/pdt.G/2019 | 0 |
| 124 | 130/pdt.G/2019 | 0 |
| 125 | 131/pdt.G/2019 | 0 |
| 126 | 132/pdt.G/2019 | 0 |
| 127 | 133/pdt.G/2019 | 0 |
| 128 | 134/pdt.G/2019 | 0 |
| 129 | 135/pdt.G/2019 | 0 |
| 130 | 136/pdt.G/2019 | 0 |
| 131 | 137/pdt.G/2019 | 0 |
| 132 | 138/pdt.G/2019 | 0 |
| 133 | 139/pdt.G/2019 | 0 |
| 134 | 140/pdt.G/2019 | 0 |
| 135 | 141/pdt.G/2019 | 0 |
| 136 | 142/pdt.G/2019 | 0 |
| 137 | 143/pdt.G/2019 | 0 |
| 138 | 144/pdt.G/2019 | 0 |
| 139 | 145/pdt.G/2019 | 0 |
| 140 | 146/pdt.G/2019 | 0 |
| 141 | 147/pdt.G/2019 | 0 |
| 142 | 148/pdt.G/2019 | 0 |
| 143 | 149/pdt.G/2019 | 0 |
| 144 | 150/pdt.G/2019 | 0 |
| 145 | 151/pdt.G/2019 | 0 |
| 146 | 152/pdt.G/2019 | 0 |
| 147 | 153/pdt.G/2019 | 0 |
| 148 | 154/pdt.G/2019 | 0 |
| 149 | 155/pdt.G/2019 | 0 |
| 150 | 156/pdt.G/2019 | 0 |
| 151 | 157/pdt.G/2019 | 0 |
| 152 | 158/pdt.G/2019 | 0 |
| 153 | 159/pdt.G/2019 | 0 |
| 154 | 160/pdt.G/2019 | 0 |
| 155 | 161/pdt.G/2019 | 0 |
| 156 | 162/pdt.G/2019 | 0 |
| 157 | 163/pdt.G/2019 | 0 |
| 158 | 164/pdt.G/2019 | 0 |
| 159 | 165/pdt.G/2019 | 0 |
| 160 | 166/pdt.G/2019 | 0 |
| 161 | 167/pdt.G/2019 | 0 |
| 162 | 168/pdt.G/2019 | 0 |
| 163 | 169/pdt.G/2019 | 0 |
| 164 | 170/pdt.G/2019 | 0 |

| | | |
|-----|----------------|---|
| 165 | 171/pdt.G/2019 | 0 |
| 166 | 172/pdt.G/2019 | 0 |
| 167 | 173/pdt.G/2019 | 0 |
| 168 | 174/pdt.G/2019 | 0 |
| 169 | 175/pdt.G/2019 | 0 |
| 170 | 176/pdt.G/2019 | 0 |
| 171 | 177/pdt.G/2019 | 0 |
| 172 | 178/pdt.G/2019 | 0 |
| 173 | 179/pdt.G/2019 | 0 |
| 174 | 180/pdt.G/2019 | 0 |
| 175 | 181/pdt.G/2019 | 0 |
| 176 | 182/pdt.G/2019 | 0 |
| 177 | 183/pdt.G/2019 | 0 |
| 178 | 184/pdt.G/2019 | 0 |
| 179 | 185/pdt.G/2019 | 0 |
| 180 | 186/pdt.G/2019 | 0 |
| 181 | 187/pdt.G/2019 | 0 |
| 182 | 188/pdt.G/2019 | 0 |
| 183 | 189/pdt.G/2019 | 0 |
| 184 | 190/pdt.G/2019 | 0 |
| 185 | 191/pdt.G/2019 | 0 |
| 186 | 193/pdt.G/2019 | 0 |
| 187 | 194/pdt.G/2019 | 0 |
| 188 | 195/pdt.G/2019 | 0 |
| 189 | 196/pdt.G/2019 | 0 |
| 190 | 197/pdt.G/2019 | 0 |
| 191 | 198/pdt.G/2019 | 0 |
| 192 | 199/pdt.G/2019 | 0 |
| 193 | 200/pdt.G/2019 | 0 |
| 194 | 202/pdt.G/2019 | 0 |
| 195 | 203/pdt.G/2019 | 0 |
| 196 | 204/pdt.G/2019 | 0 |
| 197 | 205/pdt.G/2019 | 0 |
| 198 | 206/pdt.G/2019 | 0 |
| 199 | 207/pdt.G/2019 | 0 |
| 200 | 208/pdt.G/2019 | 0 |
| 201 | 209/pdt.G/2019 | 0 |
| 202 | 210/pdt.G/2019 | 0 |
| 203 | 211/pdt.G/2019 | 0 |
| 204 | 212/pdt.G/2019 | 0 |
| 205 | 213/pdt.G/2019 | 0 |
| 206 | 215/pdt.G/2019 | 0 |
| 207 | 216/pdt.G/2019 | 0 |

| | | |
|-----|----------------|---|
| 208 | 217/pdt.G/2019 | 0 |
| 209 | 219/pdt.G/2019 | 0 |
| 210 | 220/pdt.G/2019 | 0 |
| 211 | 221/pdt.G/2019 | 0 |
| 212 | 222/pdt.G/2019 | 0 |
| 213 | 223/pdt.G/2019 | 0 |
| 214 | 224/pdt.G/2019 | 0 |
| 215 | 225/pdt.G/2019 | 0 |
| 216 | 226/pdt.G/2019 | 0 |
| 217 | 227/pdt.G/2019 | 0 |
| 218 | 228/pdt.G/2019 | 0 |
| 219 | 229/pdt.G/2019 | 0 |
| 220 | 230/pdt.G/2019 | 0 |
| 221 | 231/pdt.G/2019 | 0 |
| 222 | 232/pdt.G/2019 | 0 |
| 223 | 233/pdt.G/2019 | 0 |
| 224 | 234/pdt.G/2019 | 0 |
| 225 | 235/pdt.G/2019 | 0 |
| 226 | 236/pdt.G/2019 | 0 |
| 227 | 237/pdt.G/2019 | 0 |
| 228 | 238/pdt.G/2019 | 0 |
| 229 | 239/pdt.G/2019 | 0 |
| 230 | 240/pdt.G/2019 | 0 |
| 231 | 241/pdt.G/2019 | 0 |
| 232 | 242/pdt.G/2019 | 0 |
| 233 | 243/pdt.G/2019 | 0 |
| 234 | 244/pdt.G/2019 | 0 |
| 235 | 245/pdt.G/2019 | 0 |
| 236 | 246/pdt.G/2019 | 0 |
| 237 | 247/pdt.G/2019 | 0 |
| 238 | 248/pdt.G/2019 | 0 |
| 239 | 249/pdt.G/2019 | 0 |
| 240 | 250/pdt.G/2019 | 0 |
| 241 | 251/pdt.G/2019 | 0 |
| 242 | 252/pdt.G/2019 | 0 |
| 243 | 253/pdt.G/2019 | 0 |
| 244 | 254/pdt.G/2019 | 0 |
| 245 | 255/pdt.G/2019 | 0 |
| 246 | 257/pdt.G/2019 | 0 |
| 247 | 258/pdt.G/2019 | 0 |
| 248 | 259/pdt.G/2019 | 0 |
| 249 | 260/pdt.G/2019 | 0 |
| 250 | 261/pdt.G/2019 | 0 |

Hak Cipta Dilindungi Undang-Undang

1. Dilarang mengutip sebagian atau seluruh karya tulis ini tanpa mencantumkan dan menyebutkan sumber:
 - a. Pengutipan hanya untuk kepentingan pendidikan, penelitian, penulisan karya ilmiah, penyusunan laporan, penulisan kritik atau tinjauan suatu masalah.
 - b. Pengutipan tidak merugikan kepentingan yang wajar UIN Suska Riau.
2. Dilarang mengumumkan dan memperbanyak sebagian atau seluruh karya tulis ini dalam bentuk apapun tanpa izin UIN Suska Riau.

Hak Cipta Dilindungi Undang-Undang

1. Dilarang mengutip sebagian atau seluruh karya tulis ini tanpa mencantumkan dan menyebutkan sumber:
 - a. Pengutipan hanya untuk kepentingan pendidikan, penelitian, penulisan karya ilmiah, penyusunan laporan, penulisan kritik atau tinjauan suatu masalah.
 - b. Pengutipan tidak merugikan kepentingan yang wajar UIN Suska Riau.
2. Dilarang mengumumkan dan memperbanyak sebagian atau seluruh karya tulis ini dalam bentuk apapun tanpa izin UIN Suska Riau.

| | | |
|-----|----------------|---|
| 251 | 262/pdt.G/2019 | 0 |
| 252 | 263/pdt.G/2019 | 0 |
| 253 | 264/pdt.G/2019 | 0 |
| 254 | 265/pdt.G/2019 | 0 |
| 255 | 267/pdt.G/2019 | 0 |
| 256 | 268/pdt.G/2019 | 0 |
| 257 | 269/pdt.G/2019 | 0 |
| 258 | 270/pdt.G/2019 | 0 |
| 259 | 272/pdt.G/2019 | 0 |
| 260 | 273/pdt.G/2019 | 0 |
| 261 | 274/pdt.G/2019 | 0 |
| 262 | 275/pdt.G/2019 | 0 |
| 263 | 276/pdt.G/2019 | 0 |
| 264 | 277/pdt.G/2019 | 0 |
| 265 | 278/pdt.G/2019 | 0 |
| 266 | 279/pdt.G/2019 | 0 |
| 267 | 280/pdt.G/2019 | 0 |
| 268 | 281/pdt.G/2019 | 0 |
| 269 | 282/pdt.G/2019 | 0 |
| 270 | 283/pdt.G/2019 | 0 |
| 271 | 284/pdt.G/2019 | 0 |
| 272 | 285/pdt.G/2019 | 0 |
| 273 | 286/pdt.G/2019 | 0 |
| 274 | 287/pdt.G/2019 | 0 |
| 275 | 288/pdt.G/2019 | 0 |
| 276 | 289/pdt.G/2019 | 0 |
| 277 | 290/pdt.G/2019 | 0 |
| 278 | 291/pdt.G/2019 | 0 |
| 279 | 292/pdt.G/2019 | 0 |
| 280 | 293/pdt.G/2019 | 0 |
| 281 | 294/pdt.G/2019 | 0 |
| 282 | 295/pdt.G/2019 | 0 |
| 283 | 296/pdt.G/2019 | 0 |
| 284 | 297/pdt.G/2019 | 0 |
| 285 | 298/pdt.G/2019 | 0 |
| 286 | 299/pdt.G/2019 | 0 |
| 287 | 300/pdt.G/2019 | 0 |
| 288 | 301/pdt.G/2019 | 0 |
| 289 | 302/pdt.G/2019 | 0 |
| 290 | 303/pdt.G/2019 | 0 |
| 291 | 306/pdt.G/2019 | 0 |
| 292 | 308/pdt.G/2019 | 0 |
| 293 | 309/pdt.G/2019 | 0 |

| | | |
|-----|----------------|---|
| 294 | 310/pdt.G/2019 | 0 |
| 295 | 311/pdt.G/2019 | 0 |
| 296 | 312/pdt.G/2019 | 0 |
| 297 | 313/pdt.G/2019 | 0 |
| 298 | 314/pdt.G/2019 | 0 |
| 299 | 315/pdt.G/2019 | 0 |
| 300 | 316/pdt.G/2019 | 0 |
| 301 | 317/pdt.G/2019 | 0 |
| 302 | 318/pdt.G/2019 | 0 |
| 303 | 319/pdt.G/2019 | 0 |
| 304 | 320/pdt.G/2019 | 0 |
| 305 | 321/pdt.G/2019 | 0 |
| 306 | 322/pdt.G/2019 | 0 |
| 307 | 323/pdt.G/2019 | 0 |
| 308 | 324/pdt.G/2019 | 0 |
| 309 | 325/pdt.G/2019 | 0 |
| 310 | 326/pdt.G/2019 | 0 |
| 311 | 327/pdt.G/2019 | 0 |
| 312 | 328/pdt.G/2019 | 0 |
| 313 | 329/pdt.G/2019 | 0 |
| 314 | 330/pdt.G/2019 | 0 |
| 315 | 331/pdt.G/2019 | 0 |
| 316 | 332/pdt.G/2019 | 0 |
| 317 | 333/pdt.G/2019 | 0 |
| 318 | 334/pdt.G/2019 | 0 |
| 319 | 335/pdt.G/2019 | 0 |
| 320 | 336/pdt.G/2019 | 0 |
| 321 | 337/pdt.G/2019 | 0 |
| 322 | 338/pdt.G/2019 | 0 |
| 323 | 339/pdt.G/2019 | 0 |
| 324 | 341/pdt.G/2019 | 0 |
| 325 | 342/pdt.G/2019 | 0 |
| 326 | 343/pdt.G/2019 | 0 |
| 327 | 344/pdt.G/2019 | 0 |
| 328 | 345/pdt.G/2019 | 0 |
| 329 | 346/pdt.G/2019 | 0 |
| 330 | 347/pdt.G/2019 | 0 |
| 331 | 348/pdt.G/2019 | 0 |
| 332 | 349/pdt.G/2019 | 0 |
| 333 | 350/pdt.G/2019 | 0 |
| 334 | 351/pdt.G/2019 | 0 |
| 335 | 352/pdt.G/2019 | 0 |
| 336 | 353/pdt.G/2019 | 0 |

| | | |
|-----|----------------|---|
| 337 | 354/pdt.G/2019 | 0 |
| 338 | 355/pdt.G/2019 | 0 |
| 339 | 356/pdt.G/2019 | 0 |
| 340 | 357/pdt.G/2019 | 0 |
| 341 | 358/pdt.G/2019 | 0 |
| 342 | 359/pdt.G/2019 | 0 |
| 343 | 360/pdt.G/2019 | 0 |
| 344 | 361/pdt.G/2019 | 0 |
| 345 | 362/pdt.G/2019 | 0 |
| 346 | 363/pdt.G/2019 | 0 |
| 347 | 364/pdt.G/2019 | 0 |
| 348 | 365/pdt.G/2019 | 0 |
| 349 | 366/pdt.G/2019 | 0 |
| 350 | 367/pdt.G/2019 | 0 |
| 351 | 368/pdt.G/2019 | 0 |
| 352 | 369/pdt.G/2019 | 0 |
| 353 | 370/pdt.G/2019 | 0 |
| 354 | 371/pdt.G/2019 | 0 |
| 355 | 373/pdt.G/2019 | 0 |
| 356 | 374/pdt.G/2019 | 0 |
| 357 | 375/pdt.G/2019 | 0 |
| 358 | 376/pdt.G/2019 | 0 |
| 359 | 377/pdt.G/2019 | 0 |
| 360 | 378/pdt.G/2019 | 0 |
| 361 | 379/pdt.G/2019 | 0 |
| 362 | 380/pdt.G/2019 | 0 |
| 363 | 381/pdt.G/2019 | 0 |
| 364 | 382/pdt.G/2019 | 0 |
| 365 | 383/pdt.G/2019 | 0 |
| 366 | 384/pdt.G/2019 | 0 |
| 367 | 385/pdt.G/2019 | 0 |
| 368 | 386/pdt.G/2019 | 0 |
| 369 | 387/pdt.G/2019 | 0 |
| 370 | 388/pdt.G/2019 | 0 |
| 371 | 389/pdt.G/2019 | 0 |
| 372 | 390/pdt.G/2019 | 0 |
| 373 | 391/pdt.G/2019 | 0 |
| 374 | 392/pdt.G/2019 | 0 |
| 375 | 393/pdt.G/2019 | 0 |
| 376 | 394/pdt.G/2019 | 0 |
| 377 | 395/pdt.G/2019 | 0 |
| 378 | 396/pdt.G/2019 | 0 |
| 379 | 397/pdt.G/2019 | 0 |

Hak Cipta Dilindungi Undang-Undang

1. Dilarang mengutip sebagian atau seluruh karya tulis ini tanpa mencantumkan dan menyebutkan sumber:
 - a. Pengutipan hanya untuk kepentingan pendidikan, penelitian, penulisan karya ilmiah, penyusunan laporan, penulisan kritik atau tinjauan suatu masalah.
 - b. Pengutipan tidak merugikan kepentingan yang wajar UIN Suska Riau.
2. Dilarang mengumumkan dan memperbanyak sebagian atau seluruh karya tulis ini dalam bentuk apapun tanpa izin UIN Suska Riau.

| | | |
|-----|----------------|---|
| 380 | 398/pdt.G/2019 | 0 |
| 381 | 399/pdt.G/2019 | 0 |
| 382 | 400/pdt.G/2019 | 0 |
| 383 | 401/pdt.G/2019 | 0 |
| 384 | 402/pdt.G/2019 | 0 |
| 385 | 403/pdt.G/2019 | 0 |
| 386 | 404/pdt.G/2019 | 0 |
| 387 | 405/pdt.G/2019 | 0 |
| 388 | 406/pdt.G/2019 | 0 |
| 389 | 407/pdt.G/2019 | 0 |
| 390 | 408/pdt.G/2019 | 0 |
| 391 | 409/pdt.G/2019 | 0 |
| 392 | 410/pdt.G/2019 | 0 |
| 393 | 411/pdt.G/2019 | 0 |
| 394 | 412/pdt.G/2019 | 0 |
| 395 | 414/pdt.G/2019 | 0 |
| 396 | 415/pdt.G/2019 | 0 |
| 397 | 416/pdt.G/2019 | 0 |
| 398 | 417/pdt.G/2019 | 0 |
| 399 | 418/pdt.G/2019 | 0 |
| 400 | 419/pdt.G/2019 | 0 |
| 401 | 420/pdt.G/2019 | 0 |
| 402 | 421/pdt.G/2019 | 0 |
| 403 | 422/pdt.G/2019 | 0 |
| 404 | 423/pdt.G/2019 | 0 |
| 405 | 424/pdt.G/2019 | 0 |
| 406 | 425/pdt.G/2019 | 0 |
| 407 | 426/pdt.G/2019 | 0 |
| 408 | 427/pdt.G/2019 | 0 |
| 409 | 428/pdt.G/2019 | 0 |
| 410 | 429/pdt.G/2019 | 0 |
| 411 | 430/pdt.G/2019 | 0 |
| 412 | 431/pdt.G/2019 | 0 |
| 413 | 432/pdt.G/2019 | 0 |
| 414 | 433/pdt.G/2019 | 0 |
| 415 | 434/pdt.G/2019 | 0 |
| 416 | 435/pdt.G/2019 | 0 |
| 417 | 437/pdt.G/2019 | 0 |
| 418 | 439/pdt.G/2019 | 0 |
| 419 | 442/pdt.G/2019 | 0 |
| 420 | 443/pdt.G/2019 | 0 |
| 421 | 444/pdt.G/2019 | 0 |
| 422 | 445/pdt.G/2019 | 0 |

| | | |
|-----|----------------|---|
| 423 | 446/pdt.G/2019 | 0 |
| 424 | 447/pdt.G/2019 | 0 |
| 425 | 448/pdt.G/2019 | 0 |
| 426 | 449/pdt.G/2019 | 0 |
| 427 | 450/pdt.G/2019 | 0 |
| 428 | 451/pdt.G/2019 | 0 |
| 429 | 452/pdt.G/2019 | 0 |
| 430 | 453/pdt.G/2019 | 0 |
| 431 | 455/pdt.G/2019 | 0 |
| 432 | 456/pdt.G/2019 | 0 |
| 433 | 457/pdt.G/2019 | 0 |
| 434 | 458/pdt.G/2019 | 0 |
| 435 | 459/pdt.G/2019 | 0 |
| 436 | 460/pdt.G/2019 | 0 |
| 437 | 461/pdt.G/2019 | 0 |
| 438 | 462/pdt.G/2019 | 0 |
| 439 | 463/pdt.G/2019 | 0 |
| 440 | 464/pdt.G/2019 | 0 |
| 441 | 465/pdt.G/2019 | 0 |
| 442 | 466/pdt.G/2019 | 0 |
| 443 | 467/pdt.G/2019 | 0 |
| 444 | 468/pdt.G/2019 | 0 |
| 445 | 469/pdt.G/2019 | 0 |
| 446 | 470/pdt.G/2019 | 0 |
| 447 | 471/pdt.G/2019 | 0 |
| 448 | 472/pdt.G/2019 | 0 |
| 449 | 473/pdt.G/2019 | 0 |
| 450 | 474/pdt.G/2019 | 0 |
| 451 | 476/pdt.G/2019 | 0 |
| 452 | 477/pdt.G/2019 | 0 |
| 453 | 478/pdt.G/2019 | 0 |
| 454 | 479/pdt.G/2019 | 0 |
| 455 | 480/pdt.G/2019 | 0 |
| 456 | 481/pdt.G/2019 | 0 |
| 457 | 482/pdt.G/2019 | 0 |
| 458 | 483/pdt.G/2019 | 0 |
| 459 | 484/pdt.G/2019 | 0 |
| 460 | 485/pdt.G/2019 | 0 |
| 461 | 486/pdt.G/2019 | 0 |
| 462 | 487/pdt.G/2019 | 0 |
| 463 | 488/pdt.G/2019 | 0 |
| 464 | 489/pdt.G/2019 | 0 |
| 465 | 490/pdt.G/2019 | 0 |

| | | |
|-----|----------------|---|
| 466 | 491/pdt.G/2019 | 0 |
| 467 | 492/pdt.G/2019 | 0 |
| 468 | 493/pdt.G/2019 | 0 |
| 469 | 494/pdt.G/2019 | 0 |
| 470 | 495/pdt.G/2019 | 0 |
| 471 | 496/pdt.G/2019 | 0 |
| 472 | 497/pdt.G/2019 | 0 |
| 473 | 498/pdt.G/2019 | 0 |
| 474 | 499/pdt.G/2019 | 0 |
| 475 | 500/pdt.G/2019 | 0 |
| 476 | 502/pdt.G/2019 | 0 |
| 477 | 503/pdt.G/2019 | 0 |
| 478 | 504/pdt.G/2019 | 0 |
| 479 | 505/pdt.G/2019 | 0 |
| 480 | 506/pdt.G/2019 | 0 |
| 481 | 507/pdt.G/2019 | 0 |
| 482 | 508/pdt.G/2019 | 0 |
| 483 | 509/pdt.G/2019 | 0 |
| 484 | 510/pdt.G/2019 | 0 |
| 485 | 511/pdt.G/2019 | 0 |
| 486 | 512/pdt.G/2019 | 0 |
| 487 | 513/pdt.G/2019 | 0 |
| 488 | 514/pdt.G/2019 | 0 |
| 489 | 515/pdt.G/2019 | 0 |
| 490 | 516/pdt.G/2019 | 0 |
| 491 | 517/pdt.G/2019 | 0 |
| 492 | 518/pdt.G/2019 | 0 |
| 493 | 519/pdt.G/2019 | 0 |
| 494 | 520/pdt.G/2019 | 0 |
| 495 | 521/pdt.G/2019 | 0 |
| 496 | 522/pdt.G/2019 | 0 |
| 497 | 523/pdt.G/2019 | 0 |
| 498 | 524/pdt.G/2019 | 0 |
| 499 | 525/pdt.G/2019 | 0 |
| 500 | 526/pdt.G/2019 | 0 |
| 501 | 527/pdt.G/2019 | 0 |
| 502 | 528/pdt.G/2019 | 0 |
| 503 | 529/pdt.G/2019 | 0 |
| 504 | 530/pdt.G/2019 | 0 |
| 505 | 531/pdt.G/2019 | 0 |
| 506 | 532/pdt.G/2019 | 0 |
| 507 | 533/pdt.G/2019 | 0 |
| 508 | 534/pdt.G/2019 | 0 |



Hak Cipta Dilindungi Undang-Undang

1. Dilarang mengutip sebagian atau seluruh karya tulis ini tanpa mencantumkan dan menyebutkan sumber:
 - a. Pengutipan hanya untuk kepentingan pendidikan, penelitian, penulisan karya ilmiah, penyusunan laporan, penulisan kritik atau tinjauan suatu masalah.
 - b. Pengutipan tidak merugikan kepentingan yang wajar UIN Suska Riau.
2. Dilarang mengumumkan dan memperbanyak sebagian atau seluruh karya tulis ini dalam bentuk apapun tanpa izin UIN Suska Riau.

| | | |
|-----|----------------|---|
| 509 | 535/pdt.G/2019 | 0 |
| 510 | 536/pdt.G/2019 | 0 |
| 511 | 537/pdt.G/2019 | 0 |
| 512 | 538/pdt.G/2019 | 0 |
| 513 | 539/pdt.G/2019 | 0 |
| 514 | 540/pdt.G/2019 | 0 |
| 515 | 541/pdt.G/2019 | 0 |
| 516 | 542/pdt.G/2019 | 0 |
| 517 | 543/pdt.G/2019 | 0 |
| 518 | 544/pdt.G/2019 | 0 |
| 519 | 545/pdt.G/2019 | 0 |
| 520 | 546/pdt.G/2019 | 0 |
| 521 | 547/pdt.G/2019 | 0 |
| 522 | 548/pdt.G/2019 | 0 |
| 523 | 549/pdt.G/2019 | 0 |
| 524 | 550/pdt.G/2019 | 0 |
| 525 | 551/pdt.G/2019 | 0 |
| 526 | 552/pdt.G/2019 | 0 |
| 527 | 553/pdt.G/2019 | 0 |
| 528 | 554/pdt.G/2019 | 0 |
| 529 | 555/pdt.G/2019 | 0 |
| 530 | 556/pdt.G/2019 | 0 |
| 531 | 557/pdt.G/2019 | 0 |
| 532 | 558/pdt.G/2019 | 0 |
| 533 | 559/pdt.G/2019 | 0 |
| 534 | 560/pdt.G/2019 | 0 |
| 535 | 561/pdt.G/2019 | 0 |
| 536 | 562/pdt.G/2019 | 0 |
| 537 | 563/pdt.G/2019 | 0 |
| 538 | 564/pdt.G/2019 | 0 |
| 539 | 565/pdt.G/2019 | 0 |
| 540 | 566/pdt.G/2019 | 0 |
| 541 | 567/pdt.G/2019 | 0 |
| 542 | 568/pdt.G/2019 | 0 |
| 543 | 569/pdt.G/2019 | 0 |
| 544 | 570/pdt.G/2019 | 0 |
| 545 | 571/pdt.G/2019 | 0 |
| 546 | 572/pdt.G/2019 | 0 |
| 547 | 573/pdt.G/2019 | 0 |
| 548 | 574/pdt.G/2019 | 0 |
| 549 | 576/pdt.G/2019 | 0 |
| 550 | 577/pdt.G/2019 | 0 |
| 551 | 578/pdt.G/2019 | 0 |

| | | |
|-----|----------------|---|
| 552 | 579/pdt.G/2019 | 0 |
| 553 | 581/pdt.G/2019 | 0 |
| 554 | 582/pdt.G/2019 | 0 |
| 555 | 583/pdt.G/2019 | 0 |
| 556 | 584/pdt.G/2019 | 0 |
| 557 | 585/pdt.G/2019 | 0 |
| 558 | 586/pdt.G/2019 | 0 |
| 559 | 587/pdt.G/2019 | 0 |
| 560 | 588/pdt.G/2019 | 0 |
| 561 | 589/pdt.G/2019 | 0 |
| 562 | 590/pdt.G/2019 | 0 |
| 563 | 592/pdt.G/2019 | 0 |
| 564 | 593/pdt.G/2019 | 0 |
| 565 | 594/pdt.G/2019 | 0 |
| 566 | 595/pdt.G/2019 | 0 |
| 567 | 596/pdt.G/2019 | 0 |
| 568 | 597/pdt.G/2019 | 0 |
| 569 | 598/pdt.G/2019 | 0 |
| 570 | 599/pdt.G/2019 | 0 |
| 571 | 600/pdt.G/2019 | 0 |
| 572 | 601/pdt.G/2019 | 0 |
| 573 | 602/pdt.G/2019 | 0 |
| 574 | 603/pdt.G/2019 | 0 |
| 575 | 604/pdt.G/2019 | 0 |
| 576 | 605/pdt.G/2019 | 0 |
| 577 | 606/pdt.G/2019 | 0 |
| 578 | 607/pdt.G/2019 | 0 |
| 579 | 608/pdt.G/2019 | 0 |
| 580 | 609/pdt.G/2019 | 0 |
| 581 | 610/pdt.G/2019 | 0 |
| 582 | 611/pdt.G/2019 | 0 |
| 583 | 612/pdt.G/2019 | 0 |
| 584 | 613/pdt.G/2019 | 0 |
| 585 | 614/pdt.G/2019 | 0 |
| 586 | 615/pdt.G/2019 | 0 |
| 587 | 617/pdt.G/2019 | 0 |
| 588 | 618/pdt.G/2019 | 0 |
| 589 | 619/pdt.G/2019 | 0 |
| 590 | 620/pdt.G/2019 | 0 |
| 591 | 621/pdt.G/2019 | 0 |
| 592 | 622/pdt.G/2019 | 0 |
| 593 | 623/pdt.G/2019 | 0 |
| 594 | 624/pdt.G/2019 | 0 |

| | | |
|-----|----------------|---|
| 595 | 625/pdt.G/2019 | 0 |
| 596 | 626/pdt.G/2019 | 0 |
| 597 | 627/pdt.G/2019 | 0 |
| 598 | 628/pdt.G/2019 | 0 |
| 599 | 629/pdt.G/2019 | 0 |
| 600 | 631/pdt.G/2019 | 0 |
| 601 | 632/pdt.G/2019 | 0 |
| 602 | 633/pdt.G/2019 | 0 |
| 603 | 634/pdt.G/2019 | 0 |
| 604 | 635/pdt.G/2019 | 0 |
| 605 | 636/pdt.G/2019 | 0 |
| 606 | 637/pdt.G/2019 | 0 |
| 607 | 638/pdt.G/2019 | 0 |
| 608 | 639/pdt.G/2019 | 0 |
| 609 | 640/pdt.G/2019 | 0 |
| 610 | 641/pdt.G/2019 | 0 |
| 611 | 642/pdt.G/2019 | 0 |
| 612 | 643/pdt.G/2019 | 0 |
| 613 | 644/pdt.G/2019 | 0 |
| 614 | 645/pdt.G/2019 | 0 |
| 615 | 646/pdt.G/2019 | 0 |
| 616 | 647/pdt.G/2019 | 0 |
| 617 | 649/pdt.G/2019 | 0 |
| 618 | 650/pdt.G/2019 | 0 |
| 619 | 651/pdt.G/2019 | 0 |
| 620 | 652/pdt.G/2019 | 0 |
| 621 | 653/pdt.G/2019 | 0 |
| 622 | 654/pdt.G/2019 | 0 |
| 623 | 655/pdt.G/2019 | 0 |
| 624 | 656/pdt.G/2019 | 0 |
| 625 | 657/pdt.G/2019 | 0 |
| 626 | 658/pdt.G/2019 | 0 |
| 627 | 659/pdt.G/2019 | 0 |
| 628 | 660/pdt.G/2019 | 0 |
| 629 | 661/pdt.G/2019 | 0 |
| 630 | 662/pdt.G/2019 | 0 |
| 631 | 663/pdt.G/2019 | 0 |
| 632 | 664/pdt.G/2019 | 0 |
| 633 | 666/pdt.G/2019 | 0 |
| 634 | 667/pdt.G/2019 | 0 |
| 635 | 668/pdt.G/2019 | 0 |
| 636 | 669/pdt.G/2019 | 0 |
| 637 | 670/pdt.G/2019 | 0 |

Hak Cipta Dilindungi Undang-Undang

1. Dilarang mengutip sebagian atau seluruh karya tulis ini tanpa mencantumkan dan menyebutkan sumber:
 - a. Pengutipan hanya untuk kepentingan pendidikan, penelitian, penulisan karya ilmiah, penyusunan laporan, penulisan kritik atau tinjauan suatu masalah.
 - b. Pengutipan tidak merugikan kepentingan yang wajar UIN Suska Riau.
2. Dilarang mengumumkan dan memperbanyak sebagian atau seluruh karya tulis ini dalam bentuk apapun tanpa izin UIN Suska Riau.

| | | |
|-----|----------------|---|
| 638 | 671/pdt.G/2019 | 0 |
| 639 | 672/pdt.G/2019 | 0 |
| 640 | 673/pdt.G/2019 | 0 |
| 641 | 674/pdt.G/2019 | 0 |
| 642 | 675/pdt.G/2019 | 0 |
| 643 | 676/pdt.G/2019 | 0 |
| 644 | 677/pdt.G/2019 | 0 |
| 645 | 678/pdt.G/2019 | 0 |
| 646 | 679/pdt.G/2019 | 0 |
| 647 | 680/pdt.G/2019 | 0 |
| 648 | 681/pdt.G/2019 | 0 |
| 649 | 682/pdt.G/2019 | 0 |
| 650 | 683/pdt.G/2019 | 0 |
| 651 | 684/pdt.G/2019 | 0 |
| 652 | 685/pdt.G/2019 | 0 |
| 653 | 686/pdt.G/2019 | 0 |
| 654 | 687/pdt.G/2019 | 0 |
| 655 | 688/pdt.G/2019 | 0 |
| 656 | 689/pdt.G/2019 | 0 |
| 657 | 690/pdt.G/2019 | 0 |
| 658 | 691/pdt.G/2019 | 0 |
| 659 | 692/pdt.G/2019 | 0 |
| 660 | 693/pdt.G/2019 | 0 |
| 661 | 694/pdt.G/2019 | 0 |
| 662 | 695/pdt.G/2019 | 0 |
| 663 | 696/pdt.G/2019 | 0 |
| 664 | 697/pdt.G/2019 | 0 |
| 665 | 698/pdt.G/2019 | 0 |
| 666 | 699/pdt.G/2019 | 0 |
| 667 | 700/pdt.G/2019 | 0 |
| 668 | 701/pdt.G/2019 | 0 |
| 669 | 702/pdt.G/2019 | 0 |
| 670 | 703/pdt.G/2019 | 0 |
| 671 | 704/pdt.G/2019 | 0 |
| 672 | 705/pdt.G/2019 | 0 |
| 673 | 706/pdt.G/2019 | 0 |
| 674 | 707/pdt.G/2019 | 0 |
| 675 | 708/pdt.G/2019 | 0 |
| 676 | 709/pdt.G/2019 | 0 |
| 677 | 710/pdt.G/2019 | 0 |
| 678 | 711/pdt.G/2019 | 0 |
| 679 | 713/pdt.G/2019 | 0 |
| 680 | 714/pdt.G/2019 | 0 |

| | | |
|-----|----------------|---|
| 681 | 715/pdt.G/2019 | 0 |
| 682 | 716/pdt.G/2019 | 0 |
| 683 | 717/pdt.G/2019 | 0 |
| 684 | 718/pdt.G/2019 | 0 |
| 685 | 719/pdt.G/2019 | 0 |
| 686 | 720/pdt.G/2019 | 0 |
| 687 | 721/pdt.G/2019 | 0 |
| 688 | 722/pdt.G/2019 | 0 |
| 689 | 723/pdt.G/2019 | 0 |
| 690 | 725/pdt.G/2019 | 0 |
| 691 | 726/pdt.G/2019 | 0 |
| 692 | 727/pdt.G/2019 | 0 |
| 693 | 728/pdt.G/2019 | 0 |
| 694 | 729/pdt.G/2019 | 0 |
| 695 | 730/pdt.G/2019 | 0 |
| 696 | 731/pdt.G/2019 | 0 |
| 697 | 732/pdt.G/2019 | 0 |
| 698 | 733/pdt.G/2019 | 0 |
| 699 | 734/pdt.G/2019 | 0 |
| 700 | 735/pdt.G/2019 | 0 |
| 701 | 736/pdt.G/2019 | 0 |
| 702 | 737/pdt.G/2019 | 0 |
| 703 | 738/pdt.G/2019 | 0 |
| 704 | 739/pdt.G/2019 | 0 |
| 705 | 740/pdt.G/2019 | 0 |
| 706 | 741/pdt.G/2019 | 0 |
| 707 | 742/pdt.G/2019 | 0 |
| 708 | 743/pdt.G/2019 | 0 |
| 709 | 744/pdt.G/2019 | 0 |
| 710 | 745/pdt.G/2019 | 0 |
| 711 | 746/pdt.G/2019 | 0 |
| 712 | 747/pdt.G/2019 | 0 |
| 713 | 748/pdt.G/2019 | 0 |
| 714 | 749/pdt.G/2019 | 0 |
| 715 | 750/pdt.G/2019 | 0 |
| 716 | 751/pdt.G/2019 | 0 |
| 717 | 752/pdt.G/2019 | 0 |
| 718 | 753/pdt.G/2019 | 0 |
| 719 | 754/pdt.G/2019 | 0 |
| 720 | 755/pdt.G/2019 | 0 |
| 721 | 756/pdt.G/2019 | 0 |
| 722 | 757/pdt.G/2019 | 0 |
| 723 | 758/pdt.G/2019 | 0 |

| | | |
|-----|----------------|---|
| 724 | 759/pdt.G/2019 | 0 |
| 725 | 760/pdt.G/2019 | 0 |
| 726 | 761/pdt.G/2019 | 0 |
| 727 | 762/pdt.G/2019 | 0 |
| 728 | 763/pdt.G/2019 | 0 |
| 729 | 764/pdt.G/2019 | 0 |
| 730 | 765/pdt.G/2019 | 0 |
| 731 | 766/pdt.G/2019 | 0 |
| 732 | 767/pdt.G/2019 | 0 |
| 733 | 768/pdt.G/2019 | 0 |
| 734 | 769/pdt.G/2019 | 0 |
| 735 | 770/pdt.G/2019 | 0 |
| 736 | 771/pdt.G/2019 | 0 |
| 737 | 772/pdt.G/2019 | 0 |
| 738 | 773/pdt.G/2019 | 0 |
| 739 | 774/pdt.G/2019 | 0 |
| 740 | 775/pdt.G/2019 | 0 |
| 741 | 776/pdt.G/2019 | 0 |
| 742 | 777/pdt.G/2019 | 0 |
| 743 | 778/pdt.G/2019 | 0 |
| 744 | 779/pdt.G/2019 | 0 |
| 745 | 781/pdt.G/2019 | 0 |
| 746 | 782/pdt.G/2019 | 0 |
| 747 | 783/pdt.G/2019 | 0 |
| 748 | 785/pdt.G/2019 | 0 |
| 749 | 786/pdt.G/2019 | 0 |
| 750 | 787/pdt.G/2019 | 0 |
| 751 | 788/pdt.G/2019 | 0 |
| 752 | 789/pdt.G/2019 | 0 |
| 753 | 790/pdt.G/2019 | 0 |
| 754 | 791/pdt.G/2019 | 0 |
| 755 | 792/pdt.G/2019 | 0 |
| 756 | 793/pdt.G/2019 | 0 |
| 757 | 794/pdt.G/2019 | 0 |
| 758 | 795/pdt.G/2019 | 0 |
| 759 | 796/pdt.G/2019 | 0 |
| 760 | 797/pdt.G/2019 | 0 |
| 761 | 798/pdt.G/2019 | 0 |
| 762 | 799/pdt.G/2019 | 0 |
| 763 | 800/pdt.G/2019 | 0 |
| 764 | 801/pdt.G/2019 | 0 |
| 765 | 802/pdt.G/2019 | 0 |
| 766 | 803/pdt.G/2019 | 0 |



Hak Cipta Dilindungi Undang-Undang

1. Dilarang mengutip sebagian atau seluruh karya tulis ini tanpa mencantumkan dan menyebutkan sumber:
 - a. Pengutipan hanya untuk kepentingan pendidikan, penelitian, penulisan karya ilmiah, penyusunan laporan, penulisan kritik atau tinjauan suatu masalah.
 - b. Pengutipan tidak merugikan kepentingan yang wajar UIN Suska Riau.
2. Dilarang mengumumkan dan memperbanyak sebagian atau seluruh karya tulis ini dalam bentuk apapun tanpa izin UIN Suska Riau.

| | | |
|-----|----------------|---|
| 767 | 804/pdt.G/2019 | 0 |
| 768 | 805/pdt.G/2019 | 0 |
| 769 | 806/pdt.G/2019 | 0 |
| 770 | 807/pdt.G/2019 | 0 |
| 771 | 808/pdt.G/2019 | 0 |
| 772 | 809/pdt.G/2019 | 0 |
| 773 | 810/pdt.G/2019 | 0 |
| 774 | 812/pdt.G/2019 | 0 |
| 775 | 813/pdt.G/2019 | 0 |
| 776 | 814/pdt.G/2019 | 0 |
| 777 | 815/pdt.G/2019 | 0 |
| 778 | 816/pdt.G/2019 | 0 |
| 779 | 817/pdt.G/2019 | 0 |
| 780 | 818/pdt.G/2019 | 0 |
| 781 | 819/pdt.G/2019 | 0 |
| 782 | 820/pdt.G/2019 | 0 |
| 783 | 821/pdt.G/2019 | 0 |
| 784 | 822/pdt.G/2019 | 0 |
| 785 | 823/pdt.G/2019 | 0 |
| 786 | 824/pdt.G/2019 | 0 |
| 787 | 825/pdt.G/2019 | 0 |
| 788 | 827/pdt.G/2019 | 0 |
| 789 | 829/pdt.G/2019 | 0 |
| 790 | 830/pdt.G/2019 | 0 |
| 791 | 831/pdt.G/2019 | 0 |
| 792 | 832/pdt.G/2019 | 0 |
| 793 | 833/pdt.G/2019 | 0 |
| 794 | 834/pdt.G/2019 | 0 |
| 795 | 835/pdt.G/2019 | 0 |
| 796 | 836/pdt.G/2019 | 0 |
| 797 | 837/pdt.G/2019 | 0 |
| 798 | 838/pdt.G/2019 | 0 |
| 799 | 839/pdt.G/2019 | 0 |
| 800 | 840/pdt.G/2019 | 0 |
| 801 | 841/pdt.G/2019 | 0 |
| 802 | 842/pdt.G/2019 | 0 |
| 803 | 843/pdt.G/2019 | 0 |
| 804 | 844/pdt.G/2019 | 0 |
| 805 | 845/pdt.G/2019 | 0 |
| 806 | 846/pdt.G/2019 | 0 |
| 807 | 847/pdt.G/2019 | 0 |
| 808 | 848/pdt.G/2019 | 0 |
| 809 | 849/pdt.G/2019 | 0 |

| | | |
|-----|----------------|---|
| 810 | 850/pdt.G/2019 | 0 |
| 811 | 851/pdt.G/2019 | 0 |
| 812 | 852/pdt.G/2019 | 0 |
| 813 | 853/pdt.G/2019 | 0 |
| 814 | 854/pdt.G/2019 | 0 |
| 815 | 855/pdt.G/2019 | 0 |
| 816 | 856/pdt.G/2019 | 0 |
| 817 | 857/pdt.G/2019 | 0 |
| 818 | 858/pdt.G/2019 | 0 |
| 819 | 859/pdt.G/2019 | 0 |
| 820 | 860/pdt.G/2019 | 0 |
| 821 | 861/pdt.G/2019 | 0 |
| 822 | 862/pdt.G/2019 | 0 |
| 823 | 863/pdt.G/2019 | 0 |
| 824 | 864/pdt.G/2019 | 0 |
| 825 | 865/pdt.G/2019 | 0 |
| 826 | 866/pdt.G/2019 | 0 |
| 827 | 867/pdt.G/2019 | 0 |
| 828 | 868/pdt.G/2019 | 0 |
| 829 | 869/pdt.G/2019 | 0 |
| 830 | 870/pdt.G/2019 | 0 |
| 831 | 871/pdt.G/2019 | 0 |
| 832 | 872/pdt.G/2019 | 0 |
| 833 | 873/pdt.G/2019 | 0 |
| 834 | 874/pdt.G/2019 | 0 |
| 835 | 875/pdt.G/2019 | 0 |
| 836 | 876/pdt.G/2019 | 0 |
| 837 | 877/pdt.G/2019 | 0 |
| 838 | 878/pdt.G/2019 | 0 |
| 839 | 879/pdt.G/2019 | 0 |
| 840 | 880/pdt.G/2019 | 0 |
| 841 | 881/pdt.G/2019 | 0 |
| 842 | 882/pdt.G/2019 | 0 |
| 843 | 883/pdt.G/2019 | 0 |
| 844 | 884/pdt.G/2019 | 0 |
| 845 | 885/pdt.G/2019 | 0 |
| 846 | 887/pdt.G/2019 | 0 |
| 847 | 888/pdt.G/2019 | 0 |
| 848 | 889/pdt.G/2019 | 0 |
| 849 | 890/pdt.G/2019 | 0 |
| 850 | 891/pdt.G/2019 | 0 |
| 851 | 892/pdt.G/2019 | 0 |
| 852 | 893/pdt.G/2019 | 0 |

| | | |
|-----|----------------|---|
| 853 | 894/pdt.G/2019 | 0 |
| 854 | 895/pdt.G/2019 | 0 |
| 855 | 896/pdt.G/2019 | 0 |
| 856 | 897/pdt.G/2019 | 0 |
| 857 | 898/pdt.G/2019 | 0 |
| 858 | 899/pdt.G/2019 | 0 |
| 859 | 900/pdt.G/2019 | 0 |
| 860 | 901/pdt.G/2019 | 0 |
| 861 | 902/pdt.G/2019 | 0 |
| 862 | 903/pdt.G/2019 | 0 |
| 863 | 904/pdt.G/2019 | 0 |
| 864 | 905/pdt.G/2019 | 0 |
| 865 | 906/pdt.G/2019 | 0 |
| 866 | 907/pdt.G/2019 | 0 |
| 867 | 908/pdt.G/2019 | 0 |
| 868 | 909/pdt.G/2019 | 0 |
| 869 | 910/pdt.G/2019 | 0 |
| 870 | 911/pdt.G/2019 | 0 |
| 871 | 912/pdt.G/2019 | 0 |
| 872 | 913/pdt.G/2019 | 0 |
| 873 | 914/pdt.G/2019 | 0 |
| 874 | 915/pdt.G/2019 | 0 |
| 875 | 916/pdt.G/2019 | 0 |
| 876 | 917/pdt.G/2019 | 0 |
| 877 | 918/pdt.G/2019 | 0 |
| 878 | 919/pdt.G/2019 | 0 |
| 879 | 920/pdt.G/2019 | 0 |
| 880 | 921/pdt.G/2019 | 0 |
| 881 | 922/pdt.G/2019 | 0 |
| 882 | 923/pdt.G/2019 | 0 |
| 883 | 924/pdt.G/2019 | 0 |
| 884 | 925/pdt.G/2019 | 0 |
| 885 | 926/pdt.G/2019 | 0 |
| 886 | 927/pdt.G/2019 | 0 |
| 887 | 928/pdt.G/2019 | 0 |
| 888 | 929/pdt.G/2019 | 0 |
| 889 | 930/pdt.G/2019 | 0 |
| 890 | 931/pdt.G/2019 | 0 |
| 891 | 932/pdt.G/2019 | 0 |
| 892 | 933/pdt.G/2019 | 0 |
| 893 | 934/pdt.G/2019 | 0 |
| 894 | 935/pdt.G/2019 | 0 |
| 895 | 936/pdt.G/2019 | 0 |

Hak Cipta Dilindungi Undang-Undang

1. Dilarang mengutip sebagian atau seluruh karya tulis ini tanpa mencantumkan dan menyebutkan sumber:
 - a. Pengutipan hanya untuk kepentingan pendidikan, penelitian, penulisan karya ilmiah, penyusunan laporan, penulisan kritik atau tinjauan suatu masalah.
 - b. Pengutipan tidak merugikan kepentingan yang wajar UIN Suska Riau.
2. Dilarang mengumumkan dan memperbanyak sebagian atau seluruh karya tulis ini dalam bentuk apapun tanpa izin UIN Suska Riau.

| | | |
|------|-----------------|---|
| 896 | 937/pdt.G/2019 | 0 |
| 897 | 938/pdt.G/2019 | 0 |
| 898 | 939/pdt.G/2019 | 0 |
| 899 | 940/pdt.G/2019 | 0 |
| 900 | 941/pdt.G/2019 | 0 |
| 901 | 942/pdt.G/2019 | 0 |
| 902 | 943/pdt.G/2019 | 0 |
| 903 | 944/pdt.G/2019 | 0 |
| 904 | 946/pdt.G/2019 | 0 |
| 905 | 947/pdt.G/2019 | 0 |
| 906 | 949/pdt.G/2019 | 0 |
| 907 | 950/pdt.G/2019 | 0 |
| 908 | 951/pdt.G/2019 | 0 |
| 909 | 952/pdt.G/2019 | 0 |
| 910 | 953/pdt.G/2019 | 0 |
| 911 | 954/pdt.G/2019 | 0 |
| 912 | 955/pdt.G/2019 | 0 |
| 913 | 956/pdt.G/2019 | 0 |
| 914 | 957/pdt.G/2019 | 0 |
| 915 | 958/pdt.G/2019 | 0 |
| 916 | 959/pdt.G/2019 | 0 |
| 917 | 960/pdt.G/2019 | 0 |
| 918 | 962/pdt.G/2019 | 0 |
| 919 | 963/pdt.G/2019 | 0 |
| 920 | 964/pdt.G/2019 | 0 |
| 921 | 965/pdt.G/2019 | 0 |
| 922 | 966/pdt.G/2019 | 0 |
| 923 | 967/pdt.G/2019 | 0 |
| 924 | 968/pdt.G/2019 | 0 |
| 925 | 969/pdt.G/2019 | 0 |
| 926 | 970/pdt.G/2019 | 0 |
| 927 | 971/pdt.G/2019 | 0 |
| 928 | 972/pdt.G/2019 | 0 |
| 929 | 973/pdt.G/2019 | 0 |
| 930 | 974/pdt.G/2019 | 0 |
| 931 | 975/pdt.G/2019 | 0 |
| 932 | 976/pdt.G/2019 | 0 |
| 933 | 977/pdt.G/2019 | 0 |
| 934 | 978/pdt.G/2019 | 0 |
| 935 | 979/pdt.G/2019 | 0 |
| 936 | 980/pdt.G/2019 | 0 |
| 937 | 982/pdt.G/2019 | 0 |
| 938 | 983/pdt.G/2019 | 0 |
| 939 | 984/pdt.G/2019 | 0 |
| 940 | 985/pdt.G/2019 | 0 |
| 941 | 986/pdt.G/2019 | 0 |
| 942 | 987/pdt.G/2019 | 0 |
| 943 | 988/pdt.G/2019 | 0 |
| 944 | 989/pdt.G/2019 | 0 |
| 945 | 990/pdt.G/2019 | 0 |
| 946 | 991/pdt.G/2019 | 0 |
| 947 | 992/pdt.G/2019 | 0 |
| 948 | 993/pdt.G/2019 | 0 |
| 949 | 994/pdt.G/2019 | 0 |
| 950 | 995/pdt.G/2019 | 0 |
| 951 | 996/pdt.G/2019 | 0 |
| 952 | 997/pdt.G/2019 | 0 |
| 953 | 998/pdt.G/2019 | 0 |
| 954 | 999/pdt.G/2019 | 0 |
| 955 | 1000/pdt.G/2019 | 0 |
| 956 | 1001/pdt.G/2019 | 0 |
| 957 | 1002/pdt.G/2019 | 0 |
| 958 | 1003/pdt.G/2019 | 0 |
| 959 | 1004/pdt.G/2019 | 0 |
| 960 | 1006/pdt.G/2019 | 0 |
| 961 | 1007/pdt.G/2019 | 0 |
| 962 | 1008/pdt.G/2019 | 0 |
| 963 | 1009/pdt.G/2019 | 0 |
| 964 | 1010/pdt.G/2019 | 0 |
| 965 | 1011/pdt.G/2019 | 0 |
| 966 | 1012/pdt.G/2019 | 0 |
| 967 | 1013/pdt.G/2019 | 0 |
| 968 | 1014/pdt.G/2019 | 0 |
| 969 | 1015/pdt.G/2019 | 0 |
| 970 | 1016/pdt.G/2019 | 0 |
| 971 | 1017/pdt.G/2019 | 0 |
| 972 | 1018/pdt.G/2019 | 0 |
| 973 | 1019/pdt.G/2019 | 0 |
| 974 | 1020/pdt.G/2019 | 0 |
| 975 | 1021/pdt.G/2019 | 0 |
| 976 | 1022/pdt.G/2019 | 0 |
| 977 | 1023/pdt.G/2019 | 0 |
| 978 | 1024/pdt.G/2019 | 0 |
| 979 | 1025/pdt.G/2019 | 0 |
| 980 | 1026/pdt.G/2019 | 0 |
| 981 | 1027/pdt.G/2019 | 0 |
| 982 | 1028/pdt.G/2019 | 0 |
| 983 | 1029/pdt.G/2019 | 0 |
| 984 | 1031/pdt.G/2019 | 0 |
| 985 | 1032/pdt.G/2019 | 0 |
| 986 | 1033/pdt.G/2019 | 0 |
| 987 | 1034/pdt.G/2019 | 0 |
| 988 | 1035/pdt.G/2019 | 0 |
| 989 | 1036/pdt.G/2019 | 0 |
| 990 | 1037/pdt.G/2019 | 0 |
| 991 | 1038/pdt.G/2019 | 0 |
| 992 | 1039/pdt.G/2019 | 0 |
| 993 | 1040/pdt.G/2019 | 0 |
| 994 | 1041/pdt.G/2019 | 0 |
| 995 | 1042/pdt.G/2019 | 0 |
| 996 | 1043/pdt.G/2019 | 0 |
| 997 | 1044/pdt.G/2019 | 0 |
| 998 | 1045/pdt.G/2019 | 0 |
| 999 | 1046/pdt.G/2019 | 0 |
| 1000 | 1047/pdt.G/2019 | 0 |
| 1001 | 1048/pdt.G/2019 | 0 |
| 1002 | 1049/pdt.G/2019 | 0 |
| 1003 | 1050/pdt.G/2019 | 0 |
| 1004 | 1051/pdt.G/2019 | 0 |
| 1005 | 1052/pdt.G/2019 | 0 |
| 1006 | 1053/pdt.G/2019 | 0 |
| 1007 | 1054/pdt.G/2019 | 0 |
| 1008 | 1055/pdt.G/2019 | 0 |
| 1009 | 1056/pdt.G/2019 | 0 |
| 1010 | 1057/pdt.G/2019 | 0 |
| 1011 | 1058/pdt.G/2019 | 0 |
| 1012 | 1059/pdt.G/2019 | 0 |
| 1013 | 1060/pdt.G/2019 | 0 |
| 1014 | 1061/pdt.G/2019 | 0 |
| 1015 | 1062/pdt.G/2019 | 0 |
| 1016 | 1063/pdt.G/2019 | 0 |
| 1017 | 1064/pdt.G/2019 | 0 |
| 1018 | 1065/pdt.G/2019 | 0 |
| 1019 | 1066/pdt.G/2019 | 0 |
| 1020 | 1067/pdt.G/2019 | 0 |
| 1021 | 1068/pdt.G/2019 | 0 |
| 1022 | 1069/pdt.G/2019 | 0 |
| 1023 | 1070/pdt.G/2019 | 0 |
| 1024 | 1071/pdt.G/2019 | 0 |



Hak Cipta Dilindungi Undang-Undang

1. Dilarang mengutip sebagian atau seluruh karya tulis ini tanpa mencantumkan dan menyebutkan sumber:
 - a. Pengutipan hanya untuk kepentingan pendidikan, penelitian, penulisan karya ilmiah, penyusunan laporan, penulisan kritik atau tinjauan suatu masalah.
 - b. Pengutipan tidak merugikan kepentingan yang wajar UIN Suska Riau.
2. Dilarang mengumumkan dan memperbanyak sebagian atau seluruh karya tulis ini dalam bentuk apapun tanpa izin UIN Suska Riau.

| | | |
|------|-----------------|---|
| 1025 | 1072/pdt.G/2019 | 0 |
| 1026 | 1073/pdt.G/2019 | 0 |
| 1027 | 1074/pdt.G/2019 | 0 |
| 1028 | 1075/pdt.G/2019 | 0 |
| 1029 | 1076/pdt.G/2019 | 0 |
| 1030 | 1077/pdt.G/2019 | 0 |
| 1031 | 1078/pdt.G/2019 | 0 |
| 1032 | 1079/pdt.G/2019 | 0 |
| 1033 | 1080/pdt.G/2019 | 0 |
| 1034 | 1081/pdt.G/2019 | 0 |
| 1035 | 1082/pdt.G/2019 | 0 |
| 1036 | 1083/pdt.G/2019 | 0 |
| 1037 | 1084/pdt.G/2019 | 0 |
| 1038 | 1085/pdt.G/2019 | 0 |
| 1039 | 1086/pdt.G/2019 | 0 |
| 1040 | 1087/pdt.G/2019 | 0 |
| 1041 | 1088/pdt.G/2019 | 0 |
| 1042 | 1089/pdt.G/2019 | 0 |
| 1043 | 1090/pdt.G/2019 | 0 |
| 1044 | 1091/pdt.G/2019 | 0 |
| 1045 | 1092/pdt.G/2019 | 0 |
| 1046 | 1093/pdt.G/2019 | 0 |
| 1047 | 1094/pdt.G/2019 | 0 |
| 1048 | 1095/pdt.G/2019 | 0 |
| 1049 | 1096/pdt.G/2019 | 0 |
| 1050 | 1097/pdt.G/2019 | 0 |
| 1051 | 1098/pdt.G/2019 | 0 |

| | | |
|------|-----------------|---|
| 1052 | 1099/pdt.G/2019 | 0 |
| 1053 | 1100/pdt.G/2019 | 0 |
| 1054 | 1101/pdt.G/2019 | 0 |
| 1055 | 1102/pdt.G/2019 | 0 |
| 1056 | 1103/pdt.G/2019 | 0 |
| 1057 | 1105/pdt.G/2019 | 0 |
| 1058 | 1106/pdt.G/2019 | 0 |
| 1059 | 1107/pdt.G/2019 | 0 |
| 1060 | 1108/pdt.G/2019 | 0 |
| 1061 | 1109/pdt.G/2019 | 0 |
| 1062 | 1110/pdt.G/2019 | 0 |
| 1063 | 1111/pdt.G/2019 | 0 |
| 1064 | 1112/pdt.G/2019 | 0 |
| 1065 | 1113/pdt.G/2019 | 0 |
| 1066 | 1114/pdt.G/2019 | 0 |
| 1067 | 1115/pdt.G/2019 | 0 |
| 1068 | 1116/pdt.G/2019 | 0 |
| 1069 | 1117/pdt.G/2019 | 0 |
| 1070 | 1118/pdt.G/2019 | 0 |
| 1071 | 1119/pdt.G/2019 | 0 |
| 1072 | 1121/pdt.G/2019 | 0 |
| 1073 | 1122/pdt.G/2019 | 0 |
| 1074 | 1123/pdt.G/2019 | 0 |
| 1075 | 1124/pdt.G/2019 | 0 |
| 1076 | 1125/pdt.G/2019 | 0 |
| 1077 | 1126/pdt.G/2019 | 0 |
| 1078 | 1127/pdt.G/2019 | 0 |

| | | |
|------|-----------------|---|
| 1079 | 1128/pdt.G/2019 | 0 |
| 1080 | 1129/pdt.G/2019 | 0 |
| 1081 | 1130/pdt.G/2019 | 0 |
| 1082 | 1131/pdt.G/2019 | 0 |
| 1083 | 1132/pdt.G/2019 | 0 |
| 1084 | 1133/pdt.G/2019 | 0 |
| 1085 | 1134/pdt.G/2019 | 0 |
| 1086 | 1135/pdt.G/2019 | 0 |
| 1087 | 1136/pdt.G/2019 | 0 |
| 1088 | 1137/pdt.G/2019 | 0 |
| 1089 | 1138/pdt.G/2019 | 0 |
| 1090 | 1139/pdt.G/2019 | 0 |
| 1091 | 1140/pdt.G/2019 | 0 |
| 1092 | 1141/pdt.G/2019 | 0 |
| 1093 | 1142/pdt.G/2019 | 0 |
| 1094 | 1143/pdt.G/2019 | 0 |
| 1095 | 1144/pdt.G/2019 | 0 |
| 1096 | 1145/pdt.G/2019 | 0 |
| 1097 | 1146/pdt.G/2019 | 0 |
| 1098 | 1147/pdt.G/2019 | 0 |
| 1099 | 1148/pdt.G/2019 | 0 |
| 1100 | 1149/pdt.G/2019 | 0 |
| 1101 | 1150/pdt.G/2019 | 0 |
| 1102 | 828/pdt.G/2019 | 1 |
| 1103 | 1120/pdt.G/2019 | 2 |

G4 Anggota Cluster Pada Tahun 2017 Metode Average Linkage

| Average Linkage 2017 | | |
|----------------------|---------------|---------|
| No | No Perkara | Cluster |
| 1 | 02/pdt.G/2017 | 0 |
| 2 | 03/pdt.G/2017 | 0 |
| 3 | 04/pdt.G/2017 | 0 |
| 4 | 05/pdt.G/2017 | 0 |
| 5 | 06/pdt.G/2017 | 0 |
| 6 | 07/pdt.G/2017 | 0 |
| 7 | 09/pdt.G/2017 | 0 |
| 8 | 10/pdt.G/2017 | 0 |
| 9 | 11/pdt.G/2017 | 0 |
| 10 | 12/pdt.G/2017 | 0 |
| 11 | 13/pdt.G/2017 | 0 |
| 12 | 14/pdt.G/2017 | 0 |
| 13 | 15/pdt.G/2017 | 0 |
| 14 | 16/pdt.G/2017 | 0 |
| 15 | 17/pdt.G/2017 | 0 |
| 16 | 18/pdt.G/2017 | 0 |
| 17 | 19/pdt.G/2017 | 0 |
| 18 | 20/pdt.G/2017 | 0 |
| 19 | 21/pdt.G/2017 | 0 |
| 20 | 22/pdt.G/2017 | 0 |
| 21 | 23/pdt.G/2017 | 0 |
| 22 | 24/pdt.G/2017 | 0 |
| 23 | 25/pdt.G/2017 | 0 |
| 24 | 26/pdt.G/2017 | 0 |
| 25 | 27/pdt.G/2017 | 0 |
| 26 | 28/pdt.G/2017 | 0 |
| 27 | 31/pdt.G/2017 | 0 |
| 28 | 32/pdt.G/2017 | 0 |
| 29 | 33/pdt.G/2017 | 0 |
| 30 | 34/pdt.G/2017 | 0 |
| 31 | 35/pdt.G/2017 | 0 |
| 32 | 36/pdt.G/2017 | 0 |
| 33 | 37/pdt.G/2017 | 0 |
| 34 | 38/pdt.G/2017 | 0 |
| 35 | 39/pdt.G/2017 | 0 |
| 36 | 40/pdt.G/2017 | 0 |
| 37 | 41/pdt.G/2017 | 0 |

| | | |
|----|---------------|---|
| 38 | 42/pdt.G/2017 | 0 |
| 39 | 44/pdt.G/2017 | 0 |
| 40 | 45/pdt.G/2017 | 0 |
| 41 | 46/pdt.G/2017 | 0 |
| 42 | 47/pdt.G/2017 | 0 |
| 43 | 49/pdt.G/2017 | 0 |
| 44 | 50/pdt.G/2017 | 0 |
| 45 | 51/pdt.G/2017 | 0 |
| 46 | 52/pdt.G/2017 | 0 |
| 47 | 53/pdt.G/2017 | 0 |
| 48 | 56/pdt.G/2017 | 0 |
| 49 | 58/pdt.G/2017 | 0 |
| 50 | 59/pdt.G/2017 | 0 |
| 51 | 60/pdt.G/2017 | 0 |
| 52 | 61/pdt.G/2017 | 0 |
| 53 | 62/pdt.G/2017 | 0 |
| 54 | 63/pdt.G/2017 | 0 |
| 55 | 64/pdt.G/2017 | 0 |
| 56 | 65/pdt.G/2017 | 0 |
| 57 | 66/pdt.G/2017 | 0 |
| 58 | 67/pdt.G/2017 | 0 |
| 59 | 68/pdt.G/2017 | 0 |
| 60 | 69/pdt.G/2017 | 0 |
| 61 | 70/pdt.G/2017 | 0 |
| 62 | 71/pdt.G/2017 | 0 |
| 63 | 72/pdt.G/2017 | 0 |
| 64 | 73/pdt.G/2017 | 0 |
| 65 | 74/pdt.G/2017 | 0 |
| 66 | 75/pdt.G/2017 | 0 |
| 67 | 76/pdt.G/2017 | 0 |
| 68 | 78/pdt.G/2017 | 0 |
| 69 | 79/pdt.G/2017 | 0 |
| 70 | 80/pdt.G/2017 | 0 |
| 71 | 81/pdt.G/2017 | 0 |
| 72 | 82/pdt.G/2017 | 0 |
| 73 | 83/pdt.G/2017 | 0 |
| 74 | 84/pdt.G/2017 | 0 |
| 75 | 85/pdt.G/2017 | 0 |
| 76 | 86/pdt.G/2017 | 0 |
| 77 | 87/pdt.G/2017 | 0 |

| | | |
|-----|----------------|---|
| 78 | 88/pdt.G/2017 | 0 |
| 79 | 89/pdt.G/2017 | 0 |
| 80 | 90/pdt.G/2017 | 0 |
| 81 | 92/pdt.G/2017 | 0 |
| 82 | 93/pdt.G/2017 | 0 |
| 83 | 95/pdt.G/2017 | 0 |
| 84 | 97/pdt.G/2017 | 0 |
| 85 | 98/pdt.G/2017 | 0 |
| 86 | 99/pdt.G/2017 | 0 |
| 87 | 100/pdt.G/2017 | 0 |
| 88 | 102/pdt.G/2017 | 0 |
| 89 | 103/pdt.G/2017 | 0 |
| 90 | 104/pdt.G/2017 | 0 |
| 91 | 106/pdt.G/2017 | 0 |
| 92 | 107/pdt.G/2017 | 0 |
| 93 | 109/pdt.G/2017 | 0 |
| 94 | 110/pdt.G/2017 | 0 |
| 95 | 111/pdt.G/2017 | 0 |
| 96 | 112/pdt.G/2017 | 0 |
| 97 | 115/pdt.G/2017 | 0 |
| 98 | 116/pdt.G/2017 | 0 |
| 99 | 117/pdt.G/2017 | 0 |
| 100 | 118/pdt.G/2017 | 0 |
| 101 | 119/pdt.G/2017 | 0 |
| 102 | 121/pdt.G/2017 | 0 |
| 103 | 122/pdt.G/2017 | 0 |
| 104 | 123/pdt.G/2017 | 0 |
| 105 | 124/pdt.G/2017 | 0 |
| 106 | 125/pdt.G/2017 | 0 |
| 107 | 126/pdt.G/2017 | 0 |
| 108 | 127/pdt.G/2017 | 0 |
| 109 | 128/pdt.G/2017 | 0 |
| 110 | 129/pdt.G/2017 | 0 |
| 111 | 130/pdt.G/2017 | 0 |
| 112 | 131/pdt.G/2017 | 0 |
| 113 | 132/pdt.G/2017 | 0 |
| 114 | 133/pdt.G/2017 | 0 |
| 115 | 134/pdt.G/2017 | 0 |
| 116 | 135/pdt.G/2017 | 0 |
| 117 | 136/pdt.G/2017 | 0 |

Hak Cipta Dilindungi Undang-Undang

1. Dilarang mengutip sebagian atau seluruh karya tulis ini tanpa mencantumkan dan menyebutkan sumber:
 - a. Pengutipan hanya untuk kepentingan pendidikan, penelitian, penulisan karya ilmiah, penyusunan laporan, penulisan kritik atau tinjauan suatu masalah.
 - b. Pengutipan tidak merugikan kepentingan yang wajar UIN Suska Riau.
2. Dilarang mengumumkan dan memperbanyak sebagian atau seluruh karya tulis ini dalam bentuk apapun tanpa izin UIN Suska Riau.



| | | |
|-----|----------------|---|
| 118 | 138/pdt.G/2017 | 0 |
| 119 | 140/pdt.G/2017 | 0 |
| 120 | 141/pdt.G/2017 | 0 |
| 121 | 142/pdt.G/2017 | 0 |
| 122 | 143/pdt.G/2017 | 0 |
| 123 | 144/pdt.G/2017 | 0 |
| 124 | 145/pdt.G/2017 | 0 |
| 125 | 146/pdt.G/2017 | 0 |
| 126 | 147/pdt.G/2017 | 0 |
| 127 | 148/pdt.G/2017 | 0 |
| 128 | 150/pdt.G/2017 | 0 |
| 129 | 151/pdt.G/2017 | 0 |
| 130 | 152/pdt.G/2017 | 0 |
| 131 | 154/pdt.G/2017 | 0 |
| 132 | 155/pdt.G/2017 | 0 |
| 133 | 157/pdt.G/2017 | 0 |
| 134 | 158/pdt.G/2017 | 0 |
| 135 | 159/pdt.G/2017 | 0 |
| 136 | 160/pdt.G/2017 | 0 |
| 137 | 161/pdt.G/2017 | 0 |
| 138 | 163/pdt.G/2017 | 0 |
| 139 | 164/pdt.G/2017 | 0 |
| 140 | 165/pdt.G/2017 | 0 |
| 141 | 166/pdt.G/2017 | 0 |
| 142 | 170/pdt.G/2017 | 0 |
| 143 | 171/pdt.G/2017 | 0 |
| 144 | 172/pdt.G/2017 | 0 |
| 145 | 173/pdt.G/2017 | 0 |
| 146 | 174/pdt.G/2017 | 0 |
| 147 | 175/pdt.G/2017 | 0 |
| 148 | 176/pdt.G/2017 | 0 |
| 149 | 177/pdt.G/2017 | 0 |
| 150 | 178/pdt.G/2017 | 0 |
| 151 | 179/pdt.G/2017 | 0 |
| 152 | 180/pdt.G/2017 | 0 |
| 153 | 182/pdt.G/2017 | 0 |
| 154 | 183/pdt.G/2017 | 0 |
| 155 | 184/pdt.G/2017 | 0 |
| 156 | 185/pdt.G/2017 | 0 |
| 157 | 186/pdt.G/2017 | 0 |
| 158 | 187/pdt.G/2017 | 0 |
| 159 | 189/pdt.G/2017 | 0 |
| 160 | 190/pdt.G/2017 | 0 |

| | | |
|-----|----------------|---|
| 161 | 191/pdt.G/2017 | 0 |
| 162 | 192/pdt.G/2017 | 0 |
| 163 | 193/pdt.G/2017 | 0 |
| 164 | 194/pdt.G/2017 | 0 |
| 165 | 195/pdt.G/2017 | 0 |
| 166 | 196/pdt.G/2017 | 0 |
| 167 | 197/pdt.G/2017 | 0 |
| 168 | 198/pdt.G/2017 | 0 |
| 169 | 199/pdt.G/2017 | 0 |
| 170 | 200/pdt.G/2017 | 0 |
| 171 | 201/pdt.G/2017 | 0 |
| 172 | 202/pdt.G/2017 | 0 |
| 173 | 203/pdt.G/2017 | 0 |
| 174 | 204/pdt.G/2017 | 0 |
| 175 | 205/pdt.G/2017 | 0 |
| 176 | 206/pdt.G/2017 | 0 |
| 177 | 207/pdt.G/2017 | 0 |
| 178 | 208/pdt.G/2017 | 0 |
| 179 | 210/pdt.G/2017 | 0 |
| 180 | 211/pdt.G/2017 | 0 |
| 181 | 212/pdt.G/2017 | 0 |
| 182 | 213/pdt.G/2017 | 0 |
| 183 | 215/pdt.G/2017 | 0 |
| 184 | 216/pdt.G/2017 | 0 |
| 185 | 217/pdt.G/2017 | 0 |
| 186 | 218/pdt.G/2017 | 0 |
| 187 | 219/pdt.G/2017 | 0 |
| 188 | 220/pdt.G/2017 | 0 |
| 189 | 221/pdt.G/2017 | 0 |
| 190 | 222/pdt.G/2017 | 0 |
| 191 | 223/pdt.G/2017 | 0 |
| 192 | 224/pdt.G/2017 | 0 |
| 193 | 225/pdt.G/2017 | 0 |
| 194 | 226/pdt.G/2017 | 0 |
| 195 | 227/pdt.G/2017 | 0 |
| 196 | 228/pdt.G/2017 | 0 |
| 197 | 229/pdt.G/2017 | 0 |
| 198 | 230/pdt.G/2017 | 0 |
| 199 | 231/pdt.G/2017 | 0 |
| 200 | 233/pdt.G/2017 | 0 |
| 201 | 235/pdt.G/2017 | 0 |
| 202 | 236/pdt.G/2017 | 0 |
| 203 | 237/pdt.G/2017 | 0 |

| | | |
|-----|----------------|---|
| 204 | 238/pdt.G/2017 | 0 |
| 205 | 239/pdt.G/2017 | 0 |
| 206 | 240/pdt.G/2017 | 0 |
| 207 | 241/pdt.G/2017 | 0 |
| 208 | 242/pdt.G/2017 | 0 |
| 209 | 243/pdt.G/2017 | 0 |
| 210 | 244/pdt.G/2017 | 0 |
| 211 | 245/pdt.G/2017 | 0 |
| 212 | 247/pdt.G/2017 | 0 |
| 213 | 249/pdt.G/2017 | 0 |
| 214 | 251/pdt.G/2017 | 0 |
| 215 | 252/pdt.G/2017 | 0 |
| 216 | 253/pdt.G/2017 | 0 |
| 217 | 254/pdt.G/2017 | 0 |
| 218 | 255/pdt.G/2017 | 0 |
| 219 | 257/pdt.G/2017 | 0 |
| 220 | 258/pdt.G/2017 | 0 |
| 221 | 259/pdt.G/2017 | 0 |
| 222 | 261/pdt.G/2017 | 0 |
| 223 | 262/pdt.G/2017 | 0 |
| 224 | 263/pdt.G/2017 | 0 |
| 225 | 264/pdt.G/2017 | 0 |
| 226 | 265/pdt.G/2017 | 0 |
| 227 | 266/pdt.G/2017 | 0 |
| 228 | 267/pdt.G/2017 | 0 |
| 229 | 268/pdt.G/2017 | 0 |
| 230 | 269/pdt.G/2017 | 0 |
| 231 | 270/pdt.G/2017 | 0 |
| 232 | 271/pdt.G/2017 | 0 |
| 233 | 272/pdt.G/2017 | 0 |
| 234 | 273/pdt.G/2017 | 0 |
| 235 | 274/pdt.G/2017 | 0 |
| 236 | 275/pdt.G/2017 | 0 |
| 237 | 276/pdt.G/2017 | 0 |
| 238 | 277/pdt.G/2017 | 0 |
| 239 | 278/pdt.G/2017 | 0 |
| 240 | 279/pdt.G/2017 | 0 |
| 241 | 280/pdt.G/2017 | 0 |
| 242 | 281/pdt.G/2017 | 0 |
| 243 | 282/pdt.G/2017 | 0 |
| 244 | 283/pdt.G/2017 | 0 |
| 245 | 285/pdt.G/2017 | 0 |
| 246 | 286/pdt.G/2017 | 0 |

Hak Cipta Dilindungi Undang-Undang

1. Dilarang mengutip sebagian atau seluruh karya tulis ini tanpa mencantumkan dan menyebutkan sumber:
 - a. Pengutipan hanya untuk kepentingan pendidikan, penelitian, penulisan karya ilmiah, penyusunan laporan, penulisan kritik atau tinjauan suatu masalah.
 - b. Pengutipan tidak merugikan kepentingan yang wajar UIN Suska Riau.
2. Dilarang mengumumkan dan memperbanyak sebagian atau seluruh karya tulis ini dalam bentuk apapun tanpa izin UIN Suska Riau.



Hak Cipta Dilindungi Undang-Undang

1. Dilarang mengutip sebagian atau seluruh karya tulis ini tanpa mencantumkan dan menyebutkan sumber:
 - a. Pengutipan hanya untuk kepentingan pendidikan, penelitian, penulisan karya ilmiah, penyusunan laporan, penulisan kritik atau tinjauan suatu masalah.
 - b. Pengutipan tidak merugikan kepentingan yang wajar UIN Suska Riau.
2. Dilarang mengumumkan dan memperbanyak sebagian atau seluruh karya tulis ini dalam bentuk apapun tanpa izin UIN Suska Riau.

| | | |
|-----|----------------|---|
| 247 | 287/pdt.G/2017 | 0 |
| 248 | 288/pdt.G/2017 | 0 |
| 249 | 289/pdt.G/2017 | 0 |
| 250 | 290/pdt.G/2017 | 0 |
| 251 | 291/pdt.G/2017 | 0 |
| 252 | 292/pdt.G/2017 | 0 |
| 253 | 293/pdt.G/2017 | 0 |
| 254 | 294/pdt.G/2017 | 0 |
| 255 | 295/pdt.G/2017 | 0 |
| 256 | 296/pdt.G/2017 | 0 |
| 257 | 297/pdt.G/2017 | 0 |
| 258 | 298/pdt.G/2017 | 0 |
| 259 | 299/pdt.G/2017 | 0 |
| 260 | 300/pdt.G/2017 | 0 |
| 261 | 301/pdt.G/2017 | 0 |
| 262 | 302/pdt.G/2017 | 0 |
| 263 | 303/pdt.G/2017 | 0 |
| 264 | 304/pdt.G/2017 | 0 |
| 265 | 306/pdt.G/2017 | 0 |
| 266 | 307/pdt.G/2017 | 0 |
| 267 | 308/pdt.G/2017 | 0 |
| 268 | 309/pdt.G/2017 | 0 |
| 269 | 310/pdt.G/2017 | 0 |
| 270 | 311/pdt.G/2017 | 0 |
| 271 | 312/pdt.G/2017 | 0 |
| 272 | 313/pdt.G/2017 | 0 |
| 273 | 314/pdt.G/2017 | 0 |
| 274 | 315/pdt.G/2017 | 0 |
| 275 | 317/pdt.G/2017 | 0 |
| 276 | 318/pdt.G/2017 | 0 |
| 277 | 319/pdt.G/2017 | 0 |
| 278 | 320/pdt.G/2017 | 0 |
| 279 | 321/pdt.G/2017 | 0 |
| 280 | 323/pdt.G/2017 | 0 |
| 281 | 325/pdt.G/2017 | 0 |
| 282 | 326/pdt.G/2017 | 0 |
| 283 | 327/pdt.G/2017 | 0 |
| 284 | 328/pdt.G/2017 | 0 |
| 285 | 329/pdt.G/2017 | 0 |
| 286 | 330/pdt.G/2017 | 0 |
| 287 | 331/pdt.G/2017 | 0 |
| 288 | 334/pdt.G/2017 | 0 |
| 289 | 335/pdt.G/2017 | 0 |

| | | |
|-----|----------------|---|
| 290 | 336/pdt.G/2017 | 0 |
| 291 | 337/pdt.G/2017 | 0 |
| 292 | 338/pdt.G/2017 | 0 |
| 293 | 339/pdt.G/2017 | 0 |
| 294 | 340/pdt.G/2017 | 0 |
| 295 | 342/pdt.G/2017 | 0 |
| 296 | 343/pdt.G/2017 | 0 |
| 297 | 344/pdt.G/2017 | 0 |
| 298 | 345/pdt.G/2017 | 0 |
| 299 | 346/pdt.G/2017 | 0 |
| 300 | 347/pdt.G/2017 | 0 |
| 301 | 348/pdt.G/2017 | 0 |
| 302 | 349/pdt.G/2017 | 0 |
| 303 | 350/pdt.G/2017 | 0 |
| 304 | 351/pdt.G/2017 | 0 |
| 305 | 352/pdt.G/2017 | 0 |
| 306 | 354/pdt.G/2017 | 0 |
| 307 | 355/pdt.G/2017 | 0 |
| 308 | 357/pdt.G/2017 | 0 |
| 309 | 358/pdt.G/2017 | 0 |
| 310 | 359/pdt.G/2017 | 0 |
| 311 | 360/pdt.G/2017 | 0 |
| 312 | 361/pdt.G/2017 | 0 |
| 313 | 362/pdt.G/2017 | 0 |
| 314 | 363/pdt.G/2017 | 0 |
| 315 | 365/pdt.G/2017 | 0 |
| 316 | 366/pdt.G/2017 | 0 |
| 317 | 367/pdt.G/2017 | 0 |
| 318 | 368/pdt.G/2017 | 0 |
| 319 | 370/pdt.G/2017 | 0 |
| 320 | 371/pdt.G/2017 | 0 |
| 321 | 372/pdt.G/2017 | 0 |
| 322 | 373/pdt.G/2017 | 0 |
| 323 | 375/pdt.G/2017 | 0 |
| 324 | 376/pdt.G/2017 | 0 |
| 325 | 378/pdt.G/2017 | 0 |
| 326 | 379/pdt.G/2017 | 0 |
| 327 | 380/pdt.G/2017 | 0 |
| 328 | 381/pdt.G/2017 | 0 |
| 329 | 382/pdt.G/2017 | 0 |
| 330 | 384/pdt.G/2017 | 0 |
| 331 | 385/pdt.G/2017 | 0 |
| 332 | 386/pdt.G/2017 | 0 |

| | | |
|-----|----------------|---|
| 333 | 387/pdt.G/2017 | 0 |
| 334 | 388/pdt.G/2017 | 0 |
| 335 | 389/pdt.G/2017 | 0 |
| 336 | 390/pdt.G/2017 | 0 |
| 337 | 392/pdt.G/2017 | 0 |
| 338 | 393/pdt.G/2017 | 0 |
| 339 | 394/pdt.G/2017 | 0 |
| 340 | 395/pdt.G/2017 | 0 |
| 341 | 396/pdt.G/2017 | 0 |
| 342 | 397/pdt.G/2017 | 0 |
| 343 | 398/pdt.G/2017 | 0 |
| 344 | 399/pdt.G/2017 | 0 |
| 345 | 400/pdt.G/2017 | 0 |
| 346 | 401/pdt.G/2017 | 0 |
| 347 | 403/pdt.G/2017 | 0 |
| 348 | 404/pdt.G/2017 | 0 |
| 349 | 405/pdt.G/2017 | 0 |
| 350 | 406/pdt.G/2017 | 0 |
| 351 | 407/pdt.G/2017 | 0 |
| 352 | 408/pdt.G/2017 | 0 |
| 353 | 409/pdt.G/2017 | 0 |
| 354 | 410/pdt.G/2017 | 0 |
| 355 | 411/pdt.G/2017 | 0 |
| 356 | 412/pdt.G/2017 | 0 |
| 357 | 413/pdt.G/2017 | 0 |
| 358 | 414/pdt.G/2017 | 0 |
| 359 | 415/pdt.G/2017 | 0 |
| 360 | 416/pdt.G/2017 | 0 |
| 361 | 417/pdt.G/2017 | 0 |
| 362 | 418/pdt.G/2017 | 0 |
| 363 | 419/pdt.G/2017 | 0 |
| 364 | 420/pdt.G/2017 | 0 |
| 365 | 421/pdt.G/2017 | 0 |
| 366 | 422/pdt.G/2017 | 0 |
| 367 | 423/pdt.G/2017 | 0 |
| 368 | 424/pdt.G/2017 | 0 |
| 369 | 425/pdt.G/2017 | 0 |
| 370 | 426/pdt.G/2017 | 0 |
| 371 | 427/pdt.G/2017 | 0 |
| 372 | 428/pdt.G/2017 | 0 |
| 373 | 430/pdt.G/2017 | 0 |
| 374 | 431/pdt.G/2017 | 0 |
| 375 | 432/pdt.G/2017 | 0 |



Hak Cipta Dilindungi Undang-Undang

1. Dilarang mengutip sebagian atau seluruh karya tulis ini tanpa mencantumkan dan menyebutkan sumber:
 - a. Pengutipan hanya untuk kepentingan pendidikan, penelitian, penulisan karya ilmiah, penyusunan laporan, penulisan kritik atau tinjauan suatu masalah.
 - b. Pengutipan tidak merugikan kepentingan yang wajar UIN Suska Riau.
2. Dilarang mengumumkan dan memperbanyak sebagian atau seluruh karya tulis ini dalam bentuk apapun tanpa izin UIN Suska Riau.

| | | |
|-----|----------------|---|
| 376 | 433/pdt.G/2017 | 0 |
| 377 | 434/pdt.G/2017 | 0 |
| 378 | 435/pdt.G/2017 | 0 |
| 379 | 436/pdt.G/2017 | 0 |
| 380 | 438/pdt.G/2017 | 0 |
| 381 | 439/pdt.G/2017 | 0 |
| 382 | 441/pdt.G/2017 | 0 |
| 383 | 442/pdt.G/2017 | 0 |
| 384 | 443/pdt.G/2017 | 0 |
| 385 | 444/pdt.G/2017 | 0 |
| 386 | 445/pdt.G/2017 | 0 |
| 387 | 449/pdt.G/2017 | 0 |
| 388 | 450/pdt.G/2017 | 0 |
| 389 | 451/pdt.G/2017 | 0 |
| 390 | 452/pdt.G/2017 | 0 |
| 391 | 453/pdt.G/2017 | 0 |
| 392 | 454/pdt.G/2017 | 0 |
| 393 | 455/pdt.G/2017 | 0 |
| 394 | 456/pdt.G/2017 | 0 |
| 395 | 457/pdt.G/2017 | 0 |
| 396 | 458/pdt.G/2017 | 0 |
| 397 | 460/pdt.G/2017 | 0 |
| 398 | 461/pdt.G/2017 | 0 |
| 399 | 462/pdt.G/2017 | 0 |
| 400 | 463/pdt.G/2017 | 0 |
| 401 | 465/pdt.G/2017 | 0 |
| 402 | 466/pdt.G/2017 | 0 |
| 403 | 467/pdt.G/2017 | 0 |
| 404 | 468/pdt.G/2017 | 0 |
| 405 | 469/pdt.G/2017 | 0 |
| 406 | 470/pdt.G/2017 | 0 |
| 407 | 471/pdt.G/2017 | 0 |
| 408 | 472/pdt.G/2017 | 0 |
| 409 | 473/pdt.G/2017 | 0 |
| 410 | 474/pdt.G/2017 | 0 |
| 411 | 475/pdt.G/2017 | 0 |
| 412 | 476/pdt.G/2017 | 0 |
| 413 | 477/pdt.G/2017 | 0 |
| 414 | 478/pdt.G/2017 | 0 |
| 415 | 479/pdt.G/2017 | 0 |
| 416 | 480/pdt.G/2017 | 0 |
| 417 | 481/pdt.G/2017 | 0 |
| 418 | 482/pdt.G/2017 | 0 |

| | | |
|-----|----------------|---|
| 419 | 483/pdt.G/2017 | 0 |
| 420 | 486/pdt.G/2017 | 0 |
| 421 | 487/pdt.G/2017 | 0 |
| 422 | 488/pdt.G/2017 | 0 |
| 423 | 489/pdt.G/2017 | 0 |
| 424 | 490/pdt.G/2017 | 0 |
| 425 | 491/pdt.G/2017 | 0 |
| 426 | 493/pdt.G/2017 | 0 |
| 427 | 494/pdt.G/2017 | 0 |
| 428 | 495/pdt.G/2017 | 0 |
| 429 | 496/pdt.G/2017 | 0 |
| 430 | 497/pdt.G/2017 | 0 |
| 431 | 498/pdt.G/2017 | 0 |
| 432 | 499/pdt.G/2017 | 0 |
| 433 | 500/pdt.G/2017 | 0 |
| 434 | 501/pdt.G/2017 | 0 |
| 435 | 502/pdt.G/2017 | 0 |
| 436 | 503/pdt.G/2017 | 0 |
| 437 | 504/pdt.G/2017 | 0 |
| 438 | 505/pdt.G/2017 | 0 |
| 439 | 507/pdt.G/2017 | 0 |
| 440 | 508/pdt.G/2017 | 0 |
| 441 | 509/pdt.G/2017 | 0 |
| 442 | 511/pdt.G/2017 | 0 |
| 443 | 512/pdt.G/2017 | 0 |
| 444 | 513/pdt.G/2017 | 0 |
| 445 | 514/pdt.G/2017 | 0 |
| 446 | 515/pdt.G/2017 | 0 |
| 447 | 516/pdt.G/2017 | 0 |
| 448 | 517/pdt.G/2017 | 0 |
| 449 | 518/pdt.G/2017 | 0 |
| 450 | 520/pdt.G/2017 | 0 |
| 451 | 521/pdt.G/2017 | 0 |
| 452 | 522/pdt.G/2017 | 0 |
| 453 | 523/pdt.G/2017 | 0 |
| 454 | 524/pdt.G/2017 | 0 |
| 455 | 526/pdt.G/2017 | 0 |
| 456 | 528/pdt.G/2017 | 0 |
| 457 | 529/pdt.G/2017 | 0 |
| 458 | 530/pdt.G/2017 | 0 |
| 459 | 531/pdt.G/2017 | 0 |
| 460 | 532/pdt.G/2017 | 0 |
| 461 | 534/pdt.G/2017 | 0 |

| | | |
|-----|----------------|---|
| 462 | 535/pdt.G/2017 | 0 |
| 463 | 536/pdt.G/2017 | 0 |
| 464 | 537/pdt.G/2017 | 0 |
| 465 | 538/pdt.G/2017 | 0 |
| 466 | 539/pdt.G/2017 | 0 |
| 467 | 540/pdt.G/2017 | 0 |
| 468 | 541/pdt.G/2017 | 0 |
| 469 | 542/pdt.G/2017 | 0 |
| 470 | 543/pdt.G/2017 | 0 |
| 471 | 545/pdt.G/2017 | 0 |
| 472 | 547/pdt.G/2017 | 0 |
| 473 | 548/pdt.G/2017 | 0 |
| 474 | 549/pdt.G/2017 | 0 |
| 475 | 550/pdt.G/2017 | 0 |
| 476 | 551/pdt.G/2017 | 0 |
| 477 | 553/pdt.G/2017 | 0 |
| 478 | 554/pdt.G/2017 | 0 |
| 479 | 555/pdt.G/2017 | 0 |
| 480 | 556/pdt.G/2017 | 0 |
| 481 | 558/pdt.G/2017 | 0 |
| 482 | 559/pdt.G/2017 | 0 |
| 483 | 561/pdt.G/2017 | 0 |
| 484 | 562/pdt.G/2017 | 0 |
| 485 | 563/pdt.G/2017 | 0 |
| 486 | 564/pdt.G/2017 | 0 |
| 487 | 565/pdt.G/2017 | 0 |
| 488 | 566/pdt.G/2017 | 0 |
| 489 | 567/pdt.G/2017 | 0 |
| 490 | 569/pdt.G/2017 | 0 |
| 491 | 570/pdt.G/2017 | 0 |
| 492 | 571/pdt.G/2017 | 0 |
| 493 | 572/pdt.G/2017 | 0 |
| 494 | 573/pdt.G/2017 | 0 |
| 495 | 575/pdt.G/2017 | 0 |
| 496 | 576/pdt.G/2017 | 0 |
| 497 | 577/pdt.G/2017 | 0 |
| 498 | 578/pdt.G/2017 | 0 |
| 499 | 579/pdt.G/2017 | 0 |
| 500 | 580/pdt.G/2017 | 0 |
| 501 | 581/pdt.G/2017 | 0 |
| 502 | 582/pdt.G/2017 | 0 |
| 503 | 583/pdt.G/2017 | 0 |
| 504 | 585/pdt.G/2017 | 0 |

Hak Cipta Dilindungi Undang-Undang

1. Dilarang mengutip sebagian atau seluruh karya tulis ini tanpa mencantumkan dan menyebutkan sumber:
 - a. Pengutipan hanya untuk kepentingan pendidikan, penelitian, penulisan karya ilmiah, penyusunan laporan, penulisan kritik atau tinjauan suatu masalah.
 - b. Pengutipan tidak merugikan kepentingan yang wajar UIN Suska Riau.
2. Dilarang mengumumkan dan memperbanyak sebagian atau seluruh karya tulis ini dalam bentuk apapun tanpa izin UIN Suska Riau.

| | | |
|-----|----------------|---|
| 505 | 586/pdt.G/2017 | 0 |
| 506 | 587/pdt.G/2017 | 0 |
| 507 | 588/pdt.G/2017 | 0 |
| 508 | 589/pdt.G/2017 | 0 |
| 509 | 590/pdt.G/2017 | 0 |
| 510 | 591/pdt.G/2017 | 0 |
| 511 | 592/pdt.G/2017 | 0 |
| 512 | 594/pdt.G/2017 | 0 |
| 513 | 595/pdt.G/2017 | 0 |
| 514 | 596/pdt.G/2017 | 0 |
| 515 | 597/pdt.G/2017 | 0 |
| 516 | 598/pdt.G/2017 | 0 |
| 517 | 599/pdt.G/2017 | 0 |
| 518 | 600/pdt.G/2017 | 0 |
| 519 | 601/pdt.G/2017 | 0 |
| 520 | 602/pdt.G/2017 | 0 |
| 521 | 604/pdt.G/2017 | 0 |
| 522 | 605/pdt.G/2017 | 0 |
| 523 | 606/pdt.G/2017 | 0 |
| 524 | 607/pdt.G/2017 | 0 |
| 525 | 609/pdt.G/2017 | 0 |
| 526 | 610/pdt.G/2017 | 0 |
| 527 | 612/pdt.G/2017 | 0 |
| 528 | 613/pdt.G/2017 | 0 |
| 529 | 614/pdt.G/2017 | 0 |
| 530 | 615/pdt.G/2017 | 0 |
| 531 | 616/pdt.G/2017 | 0 |
| 532 | 617/pdt.G/2017 | 0 |
| 533 | 618/pdt.G/2017 | 0 |
| 534 | 619/pdt.G/2017 | 0 |
| 535 | 620/pdt.G/2017 | 0 |
| 536 | 621/pdt.G/2017 | 0 |
| 537 | 622/pdt.G/2017 | 0 |
| 538 | 623/pdt.G/2017 | 0 |
| 539 | 624/pdt.G/2017 | 0 |
| 540 | 625/pdt.G/2017 | 0 |
| 541 | 627/pdt.G/2017 | 0 |
| 542 | 628/pdt.G/2017 | 0 |
| 543 | 629/pdt.G/2017 | 0 |
| 544 | 630/pdt.G/2017 | 0 |
| 545 | 631/pdt.G/2017 | 0 |
| 546 | 632/pdt.G/2017 | 0 |
| 547 | 635/pdt.G/2017 | 0 |

| | | |
|-----|----------------|---|
| 548 | 637/pdt.G/2017 | 0 |
| 549 | 638/pdt.G/2017 | 0 |
| 550 | 639/pdt.G/2017 | 0 |
| 551 | 640/pdt.G/2017 | 0 |
| 552 | 643/pdt.G/2017 | 0 |
| 553 | 644/pdt.G/2017 | 0 |
| 554 | 645/pdt.G/2017 | 0 |
| 555 | 646/pdt.G/2017 | 0 |
| 556 | 647/pdt.G/2017 | 0 |
| 557 | 648/pdt.G/2017 | 0 |
| 558 | 649/pdt.G/2017 | 0 |
| 559 | 650/pdt.G/2017 | 0 |
| 560 | 651/pdt.G/2017 | 0 |
| 561 | 653/pdt.G/2017 | 0 |
| 562 | 654/pdt.G/2017 | 0 |
| 563 | 655/pdt.G/2017 | 0 |
| 564 | 656/pdt.G/2017 | 0 |
| 565 | 657/pdt.G/2017 | 0 |
| 566 | 658/pdt.G/2017 | 0 |
| 567 | 659/pdt.G/2017 | 0 |
| 568 | 660/pdt.G/2017 | 0 |
| 569 | 661/pdt.G/2017 | 0 |
| 570 | 663/pdt.G/2017 | 0 |
| 571 | 664/pdt.G/2017 | 0 |
| 572 | 665/pdt.G/2017 | 0 |
| 573 | 666/pdt.G/2017 | 0 |
| 574 | 667/pdt.G/2017 | 0 |
| 575 | 668/pdt.G/2017 | 0 |
| 576 | 669/pdt.G/2017 | 0 |
| 577 | 670/pdt.G/2017 | 0 |
| 578 | 671/pdt.G/2017 | 0 |
| 579 | 672/pdt.G/2017 | 0 |
| 580 | 673/pdt.G/2017 | 0 |
| 581 | 674/pdt.G/2017 | 0 |
| 582 | 675/pdt.G/2017 | 0 |
| 583 | 676/pdt.G/2017 | 0 |
| 584 | 677/pdt.G/2017 | 0 |
| 585 | 678/pdt.G/2017 | 0 |
| 586 | 679/pdt.G/2017 | 0 |
| 587 | 680/pdt.G/2017 | 0 |
| 588 | 681/pdt.G/2017 | 0 |
| 589 | 682/pdt.G/2017 | 0 |
| 590 | 683/pdt.G/2017 | 0 |

| | | |
|-----|----------------|---|
| 591 | 684/pdt.G/2017 | 0 |
| 592 | 685/pdt.G/2017 | 0 |
| 593 | 686/pdt.G/2017 | 0 |
| 594 | 687/pdt.G/2017 | 0 |
| 595 | 688/pdt.G/2017 | 0 |
| 596 | 689/pdt.G/2017 | 0 |
| 597 | 690/pdt.G/2017 | 0 |
| 598 | 691/pdt.G/2017 | 0 |
| 599 | 692/pdt.G/2017 | 0 |
| 600 | 693/pdt.G/2017 | 0 |
| 601 | 694/pdt.G/2017 | 0 |
| 602 | 695/pdt.G/2017 | 0 |
| 603 | 696/pdt.G/2017 | 0 |
| 604 | 697/pdt.G/2017 | 0 |
| 605 | 698/pdt.G/2017 | 0 |
| 606 | 699/pdt.G/2017 | 0 |
| 607 | 700/pdt.G/2017 | 0 |
| 608 | 701/pdt.G/2017 | 0 |
| 609 | 702/pdt.G/2017 | 0 |
| 610 | 703/pdt.G/2017 | 0 |
| 611 | 704/pdt.G/2017 | 0 |
| 612 | 705/pdt.G/2017 | 0 |
| 613 | 706/pdt.G/2017 | 0 |
| 614 | 707/pdt.G/2017 | 0 |
| 615 | 708/pdt.G/2017 | 0 |
| 616 | 709/pdt.G/2017 | 0 |
| 617 | 711/pdt.G/2017 | 0 |
| 618 | 712/pdt.G/2017 | 0 |
| 619 | 713/pdt.G/2017 | 0 |
| 620 | 714/pdt.G/2017 | 0 |
| 621 | 715/pdt.G/2017 | 0 |
| 622 | 716/pdt.G/2017 | 0 |
| 623 | 717/pdt.G/2017 | 0 |
| 624 | 718/pdt.G/2017 | 0 |
| 625 | 719/pdt.G/2017 | 0 |
| 626 | 720/pdt.G/2017 | 0 |
| 627 | 721/pdt.G/2017 | 0 |
| 628 | 722/pdt.G/2017 | 0 |
| 629 | 723/pdt.G/2017 | 0 |
| 630 | 724/pdt.G/2017 | 0 |
| 631 | 725/pdt.G/2017 | 0 |
| 632 | 726/pdt.G/2017 | 0 |
| 633 | 727/pdt.G/2017 | 0 |



Hak Cipta Dilindungi Undang-Undang

1. Dilarang mengutip sebagian atau seluruh karya tulis ini tanpa mencantumkan dan menyebutkan sumber:
 - a. Pengutipan hanya untuk kepentingan pendidikan, penelitian, penulisan karya ilmiah, penyusunan laporan, penulisan kritik atau tinjauan suatu masalah.
 - b. Pengutipan tidak merugikan kepentingan yang wajar UIN Suska Riau.
2. Dilarang mengumumkan dan memperbanyak sebagian atau seluruh karya tulis ini dalam bentuk apapun tanpa izin UIN Suska Riau.

| | | |
|-----|----------------|---|
| 634 | 728/pdt.G/2017 | 0 |
| 635 | 729/pdt.G/2017 | 0 |
| 636 | 730/pdt.G/2017 | 0 |
| 637 | 731/pdt.G/2017 | 0 |
| 638 | 732/pdt.G/2017 | 0 |
| 639 | 733/pdt.G/2017 | 0 |
| 640 | 734/pdt.G/2017 | 0 |
| 641 | 735/pdt.G/2017 | 0 |
| 642 | 736/pdt.G/2017 | 0 |
| 643 | 738/pdt.G/2017 | 0 |
| 644 | 739/pdt.G/2017 | 0 |
| 645 | 740/pdt.G/2017 | 0 |
| 646 | 741/pdt.G/2017 | 0 |
| 647 | 747/pdt.G/2017 | 0 |
| 648 | 748/pdt.G/2017 | 0 |
| 649 | 749/pdt.G/2017 | 0 |
| 650 | 750/pdt.G/2017 | 0 |
| 651 | 752/pdt.G/2017 | 0 |
| 652 | 753/pdt.G/2017 | 0 |
| 653 | 754/pdt.G/2017 | 0 |
| 654 | 755/pdt.G/2017 | 0 |
| 655 | 756/pdt.G/2017 | 0 |
| 656 | 757/pdt.G/2017 | 0 |
| 657 | 758/pdt.G/2017 | 0 |
| 658 | 759/pdt.G/2017 | 0 |
| 659 | 760/pdt.G/2017 | 0 |
| 660 | 761/pdt.G/2017 | 0 |
| 661 | 762/pdt.G/2017 | 0 |
| 662 | 763/pdt.G/2017 | 0 |
| 663 | 765/pdt.G/2017 | 0 |
| 664 | 766/pdt.G/2017 | 0 |
| 665 | 768/pdt.G/2017 | 0 |
| 666 | 769/pdt.G/2017 | 0 |
| 667 | 770/pdt.G/2017 | 0 |
| 668 | 771/pdt.G/2017 | 0 |
| 669 | 772/pdt.G/2017 | 0 |
| 670 | 774/pdt.G/2017 | 0 |
| 671 | 775/pdt.G/2017 | 0 |
| 672 | 776/pdt.G/2017 | 0 |
| 673 | 777/pdt.G/2017 | 0 |
| 674 | 778/pdt.G/2017 | 0 |
| 675 | 779/pdt.G/2017 | 0 |
| 676 | 780/pdt.G/2017 | 0 |

| | | |
|-----|----------------|---|
| 677 | 781/pdt.G/2017 | 0 |
| 678 | 782/pdt.G/2017 | 0 |
| 679 | 783/pdt.G/2017 | 0 |
| 680 | 784/pdt.G/2017 | 0 |
| 681 | 785/pdt.G/2017 | 0 |
| 682 | 786/pdt.G/2017 | 0 |
| 683 | 788/pdt.G/2017 | 0 |
| 684 | 789/pdt.G/2017 | 0 |
| 685 | 790/pdt.G/2017 | 0 |
| 686 | 791/pdt.G/2017 | 0 |
| 687 | 792/pdt.G/2017 | 0 |
| 688 | 793/pdt.G/2017 | 0 |
| 689 | 794/pdt.G/2017 | 0 |
| 690 | 795/pdt.G/2017 | 0 |
| 691 | 796/pdt.G/2017 | 0 |
| 692 | 798/pdt.G/2017 | 0 |
| 693 | 799/pdt.G/2017 | 0 |
| 694 | 800/pdt.G/2017 | 0 |
| 695 | 801/pdt.G/2017 | 0 |
| 696 | 802/pdt.G/2017 | 0 |
| 697 | 803/pdt.G/2017 | 0 |
| 698 | 804/pdt.G/2017 | 0 |
| 699 | 805/pdt.G/2017 | 0 |
| 700 | 806/pdt.G/2017 | 0 |
| 701 | 807/pdt.G/2017 | 0 |
| 702 | 808/pdt.G/2017 | 0 |
| 703 | 809/pdt.G/2017 | 0 |
| 704 | 810/pdt.G/2017 | 0 |
| 705 | 811/pdt.G/2017 | 0 |
| 706 | 812/pdt.G/2017 | 0 |
| 707 | 813/pdt.G/2017 | 0 |
| 708 | 814/pdt.G/2017 | 0 |
| 709 | 815/pdt.G/2017 | 0 |
| 710 | 816/pdt.G/2017 | 0 |
| 711 | 817/pdt.G/2017 | 0 |
| 712 | 818/pdt.G/2017 | 0 |
| 713 | 819/pdt.G/2017 | 0 |
| 714 | 820/pdt.G/2017 | 0 |
| 715 | 822/pdt.G/2017 | 0 |
| 716 | 823/pdt.G/2017 | 0 |
| 717 | 824/pdt.G/2017 | 0 |
| 718 | 825/pdt.G/2017 | 0 |
| 719 | 826/pdt.G/2017 | 0 |

| | | |
|-----|----------------|---|
| 720 | 827/pdt.G/2017 | 0 |
| 721 | 828/pdt.G/2017 | 0 |
| 722 | 829/pdt.G/2017 | 0 |
| 723 | 830/pdt.G/2017 | 0 |
| 724 | 831/pdt.G/2017 | 0 |
| 725 | 832/pdt.G/2017 | 0 |
| 726 | 834/pdt.G/2017 | 0 |
| 727 | 835/pdt.G/2017 | 0 |
| 728 | 836/pdt.G/2017 | 0 |
| 729 | 837/pdt.G/2017 | 0 |
| 730 | 838/pdt.G/2017 | 0 |
| 731 | 839/pdt.G/2017 | 0 |
| 732 | 841/pdt.G/2017 | 0 |
| 733 | 842/pdt.G/2017 | 0 |
| 734 | 843/pdt.G/2017 | 0 |
| 735 | 844/pdt.G/2017 | 0 |
| 736 | 849/pdt.G/2017 | 0 |
| 737 | 850/pdt.G/2017 | 0 |
| 738 | 851/pdt.G/2017 | 0 |
| 739 | 852/pdt.G/2017 | 0 |
| 740 | 853/pdt.G/2017 | 0 |
| 741 | 854/pdt.G/2017 | 0 |
| 742 | 856/pdt.G/2017 | 0 |
| 743 | 857/pdt.G/2017 | 0 |
| 744 | 858/pdt.G/2017 | 0 |
| 745 | 859/pdt.G/2017 | 0 |
| 746 | 860/pdt.G/2017 | 0 |
| 747 | 861/pdt.G/2017 | 0 |
| 748 | 862/pdt.G/2017 | 0 |
| 749 | 863/pdt.G/2017 | 0 |
| 750 | 864/pdt.G/2017 | 0 |
| 751 | 865/pdt.G/2017 | 0 |
| 752 | 867/pdt.G/2017 | 0 |
| 753 | 868/pdt.G/2017 | 0 |
| 754 | 869/pdt.G/2017 | 0 |
| 755 | 870/pdt.G/2017 | 0 |
| 756 | 871/pdt.G/2017 | 0 |
| 757 | 872/pdt.G/2017 | 0 |
| 758 | 873/pdt.G/2017 | 0 |
| 759 | 875/pdt.G/2017 | 0 |
| 760 | 876/pdt.G/2017 | 0 |
| 761 | 877/pdt.G/2017 | 0 |
| 762 | 878/pdt.G/2017 | 0 |

Hak Cipta Dilindungi Undang-Undang

1. Dilarang mengutip sebagian atau seluruh karya tulis ini tanpa mencantumkan dan menyebutkan sumber:
 - a. Pengutipan hanya untuk kepentingan pendidikan, penelitian, penulisan karya ilmiah, penyusunan laporan, penulisan kritik atau tinjauan suatu masalah.
 - b. Pengutipan tidak merugikan kepentingan yang wajar UIN Suska Riau.
2. Dilarang mengumumkan dan memperbanyak sebagian atau seluruh karya tulis ini dalam bentuk apapun tanpa izin UIN Suska Riau.

| | | |
|-----|----------------|---|
| 763 | 879/pdt.G/2017 | 0 |
| 764 | 880/pdt.G/2017 | 0 |
| 765 | 881/pdt.G/2017 | 0 |
| 766 | 882/pdt.G/2017 | 0 |
| 767 | 883/pdt.G/2017 | 0 |
| 768 | 884/pdt.G/2017 | 0 |
| 769 | 886/pdt.G/2017 | 0 |
| 770 | 888/pdt.G/2017 | 0 |
| 771 | 889/pdt.G/2017 | 0 |
| 772 | 890/pdt.G/2017 | 0 |
| 773 | 891/pdt.G/2017 | 0 |
| 774 | 893/pdt.G/2017 | 0 |
| 775 | 894/pdt.G/2017 | 0 |
| 776 | 895/pdt.G/2017 | 0 |
| 777 | 896/pdt.G/2017 | 0 |
| 778 | 897/pdt.G/2017 | 0 |
| 779 | 898/pdt.G/2017 | 0 |
| 780 | 899/pdt.G/2017 | 0 |
| 781 | 900/pdt.G/2017 | 0 |
| 782 | 901/pdt.G/2017 | 0 |
| 783 | 902/pdt.G/2017 | 0 |
| 784 | 903/pdt.G/2017 | 0 |
| 785 | 904/pdt.G/2017 | 0 |
| 786 | 905/pdt.G/2017 | 0 |
| 787 | 906/pdt.G/2017 | 0 |
| 788 | 907/pdt.G/2017 | 0 |

| | | |
|-----|----------------|---|
| 789 | 909/pdt.G/2017 | 0 |
| 790 | 910/pdt.G/2017 | 0 |
| 791 | 912/pdt.G/2017 | 0 |
| 792 | 913/pdt.G/2017 | 0 |
| 793 | 915/pdt.G/2017 | 0 |
| 794 | 916/pdt.G/2017 | 0 |
| 795 | 917/pdt.G/2017 | 0 |
| 796 | 918/pdt.G/2017 | 0 |
| 797 | 919/pdt.G/2017 | 0 |
| 798 | 920/pdt.G/2017 | 0 |
| 799 | 921/pdt.G/2017 | 0 |
| 800 | 922/pdt.G/2017 | 0 |
| 801 | 923/pdt.G/2017 | 0 |
| 802 | 924/pdt.G/2017 | 0 |
| 803 | 925/pdt.G/2017 | 0 |
| 804 | 926/pdt.G/2017 | 0 |
| 805 | 927/pdt.G/2017 | 0 |
| 806 | 928/pdt.G/2017 | 0 |
| 807 | 930/pdt.G/2017 | 0 |
| 808 | 932/pdt.G/2017 | 0 |
| 809 | 933/pdt.G/2017 | 0 |
| 810 | 934/pdt.G/2017 | 0 |
| 811 | 935/pdt.G/2017 | 0 |
| 812 | 936/pdt.G/2017 | 0 |
| 813 | 937/pdt.G/2017 | 0 |
| 814 | 939/pdt.G/2017 | 0 |

| | | |
|-----|----------------|---|
| 815 | 940/pdt.G/2017 | 0 |
| 816 | 941/pdt.G/2017 | 0 |
| 817 | 942/pdt.G/2017 | 0 |
| 818 | 943/pdt.G/2017 | 0 |
| 819 | 944/pdt.G/2017 | 0 |
| 820 | 947/pdt.G/2017 | 0 |
| 821 | 29/pdt.G/2017 | 1 |
| 822 | 54/pdt.G/2017 | 1 |
| 823 | 57/pdt.G/2017 | 1 |
| 824 | 108/pdt.G/2017 | 1 |
| 825 | 120/pdt.G/2017 | 1 |
| 826 | 232/pdt.G/2017 | 1 |
| 827 | 246/pdt.G/2017 | 1 |
| 828 | 447/pdt.G/2017 | 1 |
| 829 | 448/pdt.G/2017 | 1 |
| 830 | 484/pdt.G/2017 | 1 |
| 831 | 510/pdt.G/2017 | 1 |
| 832 | 527/pdt.G/2017 | 1 |
| 833 | 560/pdt.G/2017 | 1 |
| 834 | 608/pdt.G/2017 | 1 |
| 835 | 642/pdt.G/2017 | 1 |
| 836 | 737/pdt.G/2017 | 1 |
| 837 | 855/pdt.G/2017 | 1 |
| 838 | 887/pdt.G/2017 | 1 |
| 839 | 914/pdt.G/2017 | 1 |
| 840 | 773/pdt.G/2017 | 2 |

5 Anggota Cluster Pada Tahun 2018 Metode Average Linkage

| Average Linkage 2018 | | |
|----------------------|---------------|---------|
| No | No Perkara | Cluster |
| 1 | 01/ptd.G/2018 | 0 |
| 2 | 02/ptd.G/2018 | 0 |
| 3 | 03/ptd.G/2018 | 0 |
| 4 | 05/ptd.G/2018 | 0 |
| 5 | 06/ptd.G/2018 | 0 |
| 6 | 07/ptd.G/2018 | 0 |
| 7 | 08/ptd.G/2018 | 0 |
| 8 | 09/ptd.G/2018 | 0 |
| 9 | 10/ptd.G/2018 | 0 |
| 10 | 11/ptd.G/2018 | 0 |
| 11 | 12/ptd.G/2018 | 0 |
| 12 | 13/ptd.G/2018 | 0 |
| 13 | 14/ptd.G/2018 | 0 |
| 14 | 15/ptd.G/2018 | 0 |
| 15 | 16/ptd.G/2018 | 0 |
| 16 | 17/ptd.G/2018 | 0 |
| 17 | 18/ptd.G/2018 | 0 |
| 18 | 19/ptd.G/2018 | 0 |
| 19 | 20/ptd.G/2018 | 0 |
| 20 | 21/ptd.G/2018 | 0 |
| 21 | 22/ptd.G/2018 | 0 |
| 22 | 23/ptd.G/2018 | 0 |
| 23 | 24/ptd.G/2018 | 0 |
| 24 | 25/ptd.G/2018 | 0 |
| 25 | 26/ptd.G/2018 | 0 |
| 26 | 27/ptd.G/2018 | 0 |
| 27 | 28/ptd.G/2018 | 0 |
| 28 | 29/ptd.G/2018 | 0 |
| 29 | 31/ptd.G/2018 | 0 |
| 30 | 32/ptd.G/2018 | 0 |
| 31 | 33/ptd.G/2018 | 0 |
| 32 | 34/ptd.G/2018 | 0 |
| 33 | 35/ptd.G/2018 | 0 |
| 34 | 36/ptd.G/2018 | 0 |
| 35 | 38/ptd.G/2018 | 0 |
| 36 | 39/ptd.G/2018 | 0 |
| 37 | 40/ptd.G/2018 | 0 |
| 38 | 41/ptd.G/2018 | 0 |
| 39 | 42/ptd.G/2018 | 0 |

| | | |
|----|---------------|---|
| 40 | 43/ptd.G/2018 | 0 |
| 41 | 44/ptd.G/2018 | 0 |
| 42 | 45/ptd.G/2018 | 0 |
| 43 | 46/ptd.G/2018 | 0 |
| 44 | 47/ptd.G/2018 | 0 |
| 45 | 48/ptd.G/2018 | 0 |
| 46 | 49/ptd.G/2018 | 0 |
| 47 | 50/ptd.G/2018 | 0 |
| 48 | 51/ptd.G/2018 | 0 |
| 49 | 52/ptd.G/2018 | 0 |
| 50 | 53/ptd.G/2018 | 0 |
| 51 | 54/ptd.G/2018 | 0 |
| 52 | 56/ptd.G/2018 | 0 |
| 53 | 57/ptd.G/2018 | 0 |
| 54 | 58/ptd.G/2018 | 0 |
| 55 | 59/ptd.G/2018 | 0 |
| 56 | 60/ptd.G/2018 | 0 |
| 57 | 61/ptd.G/2018 | 0 |
| 58 | 62/ptd.G/2018 | 0 |
| 59 | 63/ptd.G/2018 | 0 |
| 60 | 64/ptd.G/2018 | 0 |
| 61 | 65/ptd.G/2018 | 0 |
| 62 | 67/ptd.G/2018 | 0 |
| 63 | 69/ptd.G/2018 | 0 |
| 64 | 70/ptd.G/2018 | 0 |
| 65 | 71/ptd.G/2018 | 0 |
| 66 | 72/ptd.G/2018 | 0 |
| 67 | 74/ptd.G/2018 | 0 |
| 68 | 75/ptd.G/2018 | 0 |
| 69 | 76/ptd.G/2018 | 0 |
| 70 | 77/ptd.G/2018 | 0 |
| 71 | 78/ptd.G/2018 | 0 |
| 72 | 79/ptd.G/2018 | 0 |
| 73 | 80/ptd.G/2018 | 0 |
| 74 | 81/ptd.G/2018 | 0 |
| 75 | 82/ptd.G/2018 | 0 |
| 76 | 83/ptd.G/2018 | 0 |
| 77 | 84/ptd.G/2018 | 0 |
| 78 | 85/ptd.G/2018 | 0 |
| 79 | 86/ptd.G/2018 | 0 |
| 80 | 87/ptd.G/2018 | 0 |

| | | |
|-----|----------------|---|
| 81 | 88/ptd.G/2018 | 0 |
| 82 | 89/ptd.G/2018 | 0 |
| 83 | 90/ptd.G/2018 | 0 |
| 84 | 91/ptd.G/2018 | 0 |
| 85 | 92/ptd.G/2018 | 0 |
| 86 | 93/ptd.G/2018 | 0 |
| 87 | 94/ptd.G/2018 | 0 |
| 88 | 95/ptd.G/2018 | 0 |
| 89 | 96/ptd.G/2018 | 0 |
| 90 | 97/ptd.G/2018 | 0 |
| 91 | 98/ptd.G/2018 | 0 |
| 92 | 99/ptd.G/2018 | 0 |
| 93 | 100/ptd.G/2018 | 0 |
| 94 | 101/ptd.G/2018 | 0 |
| 95 | 102/ptd.G/2018 | 0 |
| 96 | 103/ptd.G/2018 | 0 |
| 97 | 104/ptd.G/2018 | 0 |
| 98 | 105/ptd.G/2018 | 0 |
| 99 | 106/ptd.G/2018 | 0 |
| 100 | 108/ptd.G/2018 | 0 |
| 101 | 109/ptd.G/2018 | 0 |
| 102 | 110/ptd.G/2018 | 0 |
| 103 | 112/ptd.G/2018 | 0 |
| 104 | 113/ptd.G/2018 | 0 |
| 105 | 114/ptd.G/2018 | 0 |
| 106 | 115/ptd.G/2018 | 0 |
| 107 | 116/ptd.G/2018 | 0 |
| 108 | 117/ptd.G/2018 | 0 |
| 109 | 118/ptd.G/2018 | 0 |
| 110 | 119/ptd.G/2018 | 0 |
| 111 | 120/ptd.G/2018 | 0 |
| 112 | 121/ptd.G/2018 | 0 |
| 113 | 123/ptd.G/2018 | 0 |
| 114 | 125/ptd.G/2018 | 0 |
| 115 | 126/ptd.G/2018 | 0 |
| 116 | 127/ptd.G/2018 | 0 |
| 117 | 128/ptd.G/2018 | 0 |
| 118 | 129/ptd.G/2018 | 0 |
| 119 | 130/ptd.G/2018 | 0 |
| 120 | 131/ptd.G/2018 | 0 |
| 121 | 132/ptd.G/2018 | 0 |

Hak Cipta Dilindungi Undang-Undang

1. Dilarang mengutip sebagian atau seluruh karya tulis ini tanpa mencantumkan dan menyebutkan sumber:
 - a. Pengutipan hanya untuk kepentingan pendidikan, penelitian, penulisan karya ilmiah, penyusunan laporan, penulisan kritik atau tinjauan suatu masalah.
 - b. Pengutipan tidak merugikan kepentingan yang wajar UIN Suska Riau.
2. Dilarang mengumumkan dan memperbanyak sebagian atau seluruh karya tulis ini dalam bentuk apapun tanpa izin UIN Suska Riau.



Hak Cipta Dilindungi Undang-Undang

1. Dilarang mengutip sebagian atau seluruh karya tulis ini tanpa mencantumkan dan menyebutkan sumber:
 - a. Pengutipan hanya untuk kepentingan pendidikan, penelitian, penulisan karya ilmiah, penyusunan laporan, penulisan kritik atau tinjauan suatu masalah.
 - b. Pengutipan tidak merugikan kepentingan yang wajar UIN Suska Riau.
2. Dilarang mengumumkan dan memperbanyak sebagian atau seluruh karya tulis ini dalam bentuk apapun tanpa izin UIN Suska Riau.

| | | |
|-----|----------------|---|
| 122 | 133/pdt.G/2018 | 0 |
| 123 | 134/pdt.G/2018 | 0 |
| 124 | 135/pdt.G/2018 | 0 |
| 125 | 136/pdt.G/2018 | 0 |
| 126 | 137/pdt.G/2018 | 0 |
| 127 | 138/pdt.G/2018 | 0 |
| 128 | 139/pdt.G/2018 | 0 |
| 129 | 140/pdt.G/2018 | 0 |
| 130 | 141/pdt.G/2018 | 0 |
| 131 | 142/pdt.G/2018 | 0 |
| 132 | 143/pdt.G/2018 | 0 |
| 133 | 144/pdt.G/2018 | 0 |
| 134 | 146/pdt.G/2018 | 0 |
| 135 | 147/pdt.G/2018 | 0 |
| 136 | 149/pdt.G/2018 | 0 |
| 137 | 150/pdt.G/2018 | 0 |
| 138 | 151/pdt.G/2018 | 0 |
| 139 | 152/pdt.G/2018 | 0 |
| 140 | 153/pdt.G/2018 | 0 |
| 141 | 154/pdt.G/2018 | 0 |
| 142 | 155/pdt.G/2018 | 0 |
| 143 | 156/pdt.G/2018 | 0 |
| 144 | 157/pdt.G/2018 | 0 |
| 145 | 158/pdt.G/2018 | 0 |
| 146 | 159/pdt.G/2018 | 0 |
| 147 | 160/pdt.G/2018 | 0 |
| 148 | 161/pdt.G/2018 | 0 |
| 149 | 162/pdt.G/2018 | 0 |
| 150 | 163/pdt.G/2018 | 0 |
| 151 | 164/pdt.G/2018 | 0 |
| 152 | 165/pdt.G/2018 | 0 |
| 153 | 166/pdt.G/2018 | 0 |
| 154 | 167/pdt.G/2018 | 0 |
| 155 | 168/pdt.G/2018 | 0 |
| 156 | 169/pdt.G/2018 | 0 |
| 157 | 171/pdt.G/2018 | 0 |
| 158 | 172/pdt.G/2018 | 0 |
| 159 | 173/pdt.G/2018 | 0 |
| 160 | 174/pdt.G/2018 | 0 |
| 161 | 175/pdt.G/2018 | 0 |
| 162 | 176/pdt.G/2018 | 0 |
| 163 | 177/pdt.G/2018 | 0 |
| 164 | 178/pdt.G/2018 | 0 |

| | | |
|-----|----------------|---|
| 165 | 179/pdt.G/2018 | 0 |
| 166 | 180/pdt.G/2018 | 0 |
| 167 | 181/pdt.G/2018 | 0 |
| 168 | 182/pdt.G/2018 | 0 |
| 169 | 183/pdt.G/2018 | 0 |
| 170 | 185/pdt.G/2018 | 0 |
| 171 | 186/pdt.G/2018 | 0 |
| 172 | 187/pdt.G/2018 | 0 |
| 173 | 188/pdt.G/2018 | 0 |
| 174 | 189/pdt.G/2018 | 0 |
| 175 | 191/pdt.G/2018 | 0 |
| 176 | 192/pdt.G/2018 | 0 |
| 177 | 193/pdt.G/2018 | 0 |
| 178 | 195/pdt.G/2018 | 0 |
| 179 | 196/pdt.G/2018 | 0 |
| 180 | 197/pdt.G/2018 | 0 |
| 181 | 198/pdt.G/2018 | 0 |
| 182 | 199/pdt.G/2018 | 0 |
| 183 | 200/pdt.G/2018 | 0 |
| 184 | 201/pdt.G/2018 | 0 |
| 185 | 202/pdt.G/2018 | 0 |
| 186 | 203/pdt.G/2018 | 0 |
| 187 | 204/pdt.G/2018 | 0 |
| 188 | 205/pdt.G/2018 | 0 |
| 189 | 206/pdt.G/2018 | 0 |
| 190 | 207/pdt.G/2018 | 0 |
| 191 | 208/pdt.G/2018 | 0 |
| 192 | 209/pdt.G/2018 | 0 |
| 193 | 210/pdt.G/2018 | 0 |
| 194 | 211/pdt.G/2018 | 0 |
| 195 | 212/pdt.G/2018 | 0 |
| 196 | 213/pdt.G/2018 | 0 |
| 197 | 214/pdt.G/2018 | 0 |
| 198 | 215/pdt.G/2018 | 0 |
| 199 | 216/pdt.G/2018 | 0 |
| 200 | 217/pdt.G/2018 | 0 |
| 201 | 218/pdt.G/2018 | 0 |
| 202 | 219/pdt.G/2018 | 0 |
| 203 | 220/pdt.G/2018 | 0 |
| 204 | 221/pdt.G/2018 | 0 |
| 205 | 222/pdt.G/2018 | 0 |
| 206 | 224/pdt.G/2018 | 0 |
| 207 | 226/pdt.G/2018 | 0 |

| | | |
|-----|----------------|---|
| 208 | 227/pdt.G/2018 | 0 |
| 209 | 228/pdt.G/2018 | 0 |
| 210 | 229/pdt.G/2018 | 0 |
| 211 | 230/pdt.G/2018 | 0 |
| 212 | 231/pdt.G/2018 | 0 |
| 213 | 232/pdt.G/2018 | 0 |
| 214 | 235/pdt.G/2018 | 0 |
| 215 | 236/pdt.G/2018 | 0 |
| 216 | 237/pdt.G/2018 | 0 |
| 217 | 238/pdt.G/2018 | 0 |
| 218 | 239/pdt.G/2018 | 0 |
| 219 | 241/pdt.G/2018 | 0 |
| 220 | 242/pdt.G/2018 | 0 |
| 221 | 243/pdt.G/2018 | 0 |
| 222 | 244/pdt.G/2018 | 0 |
| 223 | 245/pdt.G/2018 | 0 |
| 224 | 246/pdt.G/2018 | 0 |
| 225 | 247/pdt.G/2018 | 0 |
| 226 | 248/pdt.G/2018 | 0 |
| 227 | 249/pdt.G/2018 | 0 |
| 228 | 250/pdt.G/2018 | 0 |
| 229 | 253/pdt.G/2018 | 0 |
| 230 | 254/pdt.G/2018 | 0 |
| 231 | 255/pdt.G/2018 | 0 |
| 232 | 256/pdt.G/2018 | 0 |
| 233 | 257/pdt.G/2018 | 0 |
| 234 | 258/pdt.G/2018 | 0 |
| 235 | 259/pdt.G/2018 | 0 |
| 236 | 260/pdt.G/2018 | 0 |
| 237 | 261/pdt.G/2018 | 0 |
| 238 | 262/pdt.G/2018 | 0 |
| 239 | 263/pdt.G/2018 | 0 |
| 240 | 264/pdt.G/2018 | 0 |
| 241 | 265/pdt.G/2018 | 0 |
| 242 | 266/pdt.G/2018 | 0 |
| 243 | 267/pdt.G/2018 | 0 |
| 244 | 268/pdt.G/2018 | 0 |
| 245 | 269/pdt.G/2018 | 0 |
| 246 | 270/pdt.G/2018 | 0 |
| 247 | 271/pdt.G/2018 | 0 |
| 248 | 272/pdt.G/2018 | 0 |
| 249 | 274/pdt.G/2018 | 0 |
| 250 | 275/pdt.G/2018 | 0 |

Hak Cipta Dilindungi Undang-Undang

1. Dilarang mengutip sebagian atau seluruh karya tulis ini tanpa mencantumkan dan menyebutkan sumber:
 - a. Pengutipan hanya untuk kepentingan pendidikan, penelitian, penulisan karya ilmiah, penyusunan laporan, penulisan kritik atau tinjauan suatu masalah.
 - b. Pengutipan tidak merugikan kepentingan yang wajar UIN Suska Riau.
2. Dilarang mengumumkan dan memperbanyak sebagian atau seluruh karya tulis ini dalam bentuk apapun tanpa izin UIN Suska Riau.

| | | |
|-----|----------------|---|
| 251 | 276/pdt.G/2018 | 0 |
| 252 | 277/pdt.G/2018 | 0 |
| 253 | 278/pdt.G/2018 | 0 |
| 254 | 279/pdt.G/2018 | 0 |
| 255 | 280/pdt.G/2018 | 0 |
| 256 | 281/pdt.G/2018 | 0 |
| 257 | 282/pdt.G/2018 | 0 |
| 258 | 283/pdt.G/2018 | 0 |
| 259 | 284/pdt.G/2018 | 0 |
| 260 | 287/pdt.G/2018 | 0 |
| 261 | 288/pdt.G/2018 | 0 |
| 262 | 289/pdt.G/2018 | 0 |
| 263 | 290/pdt.G/2018 | 0 |
| 264 | 292/pdt.G/2018 | 0 |
| 265 | 293/pdt.G/2018 | 0 |
| 266 | 294/pdt.G/2018 | 0 |
| 267 | 295/pdt.G/2018 | 0 |
| 268 | 296/pdt.G/2018 | 0 |
| 269 | 297/pdt.G/2018 | 0 |
| 270 | 298/pdt.G/2018 | 0 |
| 271 | 299/pdt.G/2018 | 0 |
| 272 | 300/pdt.G/2018 | 0 |
| 273 | 301/pdt.G/2018 | 0 |
| 274 | 302/pdt.G/2018 | 0 |
| 275 | 303/pdt.G/2018 | 0 |
| 276 | 305/pdt.G/2018 | 0 |
| 277 | 306/pdt.G/2018 | 0 |
| 278 | 307/pdt.G/2018 | 0 |
| 279 | 308/pdt.G/2018 | 0 |
| 280 | 309/pdt.G/2018 | 0 |
| 281 | 310/pdt.G/2018 | 0 |
| 282 | 311/pdt.G/2018 | 0 |
| 283 | 312/pdt.G/2018 | 0 |
| 284 | 313/pdt.G/2018 | 0 |
| 285 | 314/pdt.G/2018 | 0 |
| 286 | 315/pdt.G/2018 | 0 |
| 287 | 316/pdt.G/2018 | 0 |
| 288 | 319/pdt.G/2018 | 0 |
| 289 | 320/pdt.G/2018 | 0 |
| 290 | 321/pdt.G/2018 | 0 |
| 291 | 322/pdt.G/2018 | 0 |
| 292 | 323/pdt.G/2018 | 0 |
| 293 | 324/pdt.G/2018 | 0 |

| | | |
|-----|----------------|---|
| 294 | 325/pdt.G/2018 | 0 |
| 295 | 326/pdt.G/2018 | 0 |
| 296 | 327/pdt.G/2018 | 0 |
| 297 | 328/pdt.G/2018 | 0 |
| 298 | 329/pdt.G/2018 | 0 |
| 299 | 330/pdt.G/2018 | 0 |
| 300 | 331/pdt.G/2018 | 0 |
| 301 | 332/pdt.G/2018 | 0 |
| 302 | 333/pdt.G/2018 | 0 |
| 303 | 334/pdt.G/2018 | 0 |
| 304 | 335/pdt.G/2018 | 0 |
| 305 | 337/pdt.G/2018 | 0 |
| 306 | 338/pdt.G/2018 | 0 |
| 307 | 339/pdt.G/2018 | 0 |
| 308 | 341/pdt.G/2018 | 0 |
| 309 | 343/pdt.G/2018 | 0 |
| 310 | 344/pdt.G/2018 | 0 |
| 311 | 345/pdt.G/2018 | 0 |
| 312 | 346/pdt.G/2018 | 0 |
| 313 | 347/pdt.G/2018 | 0 |
| 314 | 348/pdt.G/2018 | 0 |
| 315 | 349/pdt.G/2018 | 0 |
| 316 | 350/pdt.G/2018 | 0 |
| 317 | 351/pdt.G/2018 | 0 |
| 318 | 353/pdt.G/2018 | 0 |
| 319 | 355/pdt.G/2018 | 0 |
| 320 | 356/pdt.G/2018 | 0 |
| 321 | 357/pdt.G/2018 | 0 |
| 322 | 358/pdt.G/2018 | 0 |
| 323 | 359/pdt.G/2018 | 0 |
| 324 | 360/pdt.G/2018 | 0 |
| 325 | 361/pdt.G/2018 | 0 |
| 326 | 363/pdt.G/2018 | 0 |
| 327 | 364/pdt.G/2018 | 0 |
| 328 | 366/pdt.G/2018 | 0 |
| 329 | 369/pdt.G/2018 | 0 |
| 330 | 370/pdt.G/2018 | 0 |
| 331 | 371/pdt.G/2018 | 0 |
| 332 | 372/pdt.G/2018 | 0 |
| 333 | 373/pdt.G/2018 | 0 |
| 334 | 374/pdt.G/2018 | 0 |
| 335 | 376/pdt.G/2018 | 0 |
| 336 | 377/pdt.G/2018 | 0 |

| | | |
|-----|----------------|---|
| 337 | 378/pdt.G/2018 | 0 |
| 338 | 379/pdt.G/2018 | 0 |
| 339 | 381/pdt.G/2018 | 0 |
| 340 | 382/pdt.G/2018 | 0 |
| 341 | 383/pdt.G/2018 | 0 |
| 342 | 384/pdt.G/2018 | 0 |
| 343 | 385/pdt.G/2018 | 0 |
| 344 | 386/pdt.G/2018 | 0 |
| 345 | 387/pdt.G/2018 | 0 |
| 346 | 388/pdt.G/2018 | 0 |
| 347 | 389/pdt.G/2018 | 0 |
| 348 | 390/pdt.G/2018 | 0 |
| 349 | 391/pdt.G/2018 | 0 |
| 350 | 392/pdt.G/2018 | 0 |
| 351 | 393/pdt.G/2018 | 0 |
| 352 | 394/pdt.G/2018 | 0 |
| 353 | 395/pdt.G/2018 | 0 |
| 354 | 396/pdt.G/2018 | 0 |
| 355 | 397/pdt.G/2018 | 0 |
| 356 | 398/pdt.G/2018 | 0 |
| 357 | 399/pdt.G/2018 | 0 |
| 358 | 400/pdt.G/2018 | 0 |
| 359 | 401/pdt.G/2018 | 0 |
| 360 | 402/pdt.G/2018 | 0 |
| 361 | 403/pdt.G/2018 | 0 |
| 362 | 404/pdt.G/2018 | 0 |
| 363 | 405/pdt.G/2018 | 0 |
| 364 | 406/pdt.G/2018 | 0 |
| 365 | 407/pdt.G/2018 | 0 |
| 366 | 408/pdt.G/2018 | 0 |
| 367 | 409/pdt.G/2018 | 0 |
| 368 | 410/pdt.G/2018 | 0 |
| 369 | 411/pdt.G/2018 | 0 |
| 370 | 412/pdt.G/2018 | 0 |
| 371 | 413/pdt.G/2018 | 0 |
| 372 | 414/pdt.G/2018 | 0 |
| 373 | 415/pdt.G/2018 | 0 |
| 374 | 416/pdt.G/2018 | 0 |
| 375 | 417/pdt.G/2018 | 0 |
| 376 | 418/pdt.G/2018 | 0 |
| 377 | 419/pdt.G/2018 | 0 |
| 378 | 420/pdt.G/2018 | 0 |
| 379 | 421/pdt.G/2018 | 0 |

Hak Cipta Dilindungi Undang-Undang

1. Dilarang mengutip sebagian atau seluruh karya tulis ini tanpa mencantumkan dan menyebutkan sumber:
 - a. Pengutipan hanya untuk kepentingan pendidikan, penelitian, penulisan karya ilmiah, penyusunan laporan, penulisan kritik atau tinjauan suatu masalah.
 - b. Pengutipan tidak merugikan kepentingan yang wajar UIN Suska Riau.
2. Dilarang mengumumkan dan memperbanyak sebagian atau seluruh karya tulis ini dalam bentuk apapun tanpa izin UIN Suska Riau.

| | | |
|-----|----------------|---|
| 380 | 422/pdt.G/2018 | 0 |
| 381 | 423/pdt.G/2018 | 0 |
| 382 | 424/pdt.G/2018 | 0 |
| 383 | 425/pdt.G/2018 | 0 |
| 384 | 426/pdt.G/2018 | 0 |
| 385 | 427/pdt.G/2018 | 0 |
| 386 | 428/pdt.G/2018 | 0 |
| 387 | 429/pdt.G/2018 | 0 |
| 388 | 430/pdt.G/2018 | 0 |
| 389 | 431/pdt.G/2018 | 0 |
| 390 | 432/pdt.G/2018 | 0 |
| 391 | 433/pdt.G/2018 | 0 |
| 392 | 434/pdt.G/2018 | 0 |
| 393 | 436/pdt.G/2018 | 0 |
| 394 | 438/pdt.G/2018 | 0 |
| 395 | 439/pdt.G/2018 | 0 |
| 396 | 440/pdt.G/2018 | 0 |
| 397 | 441/pdt.G/2018 | 0 |
| 398 | 442/pdt.G/2018 | 0 |
| 399 | 443/pdt.G/2018 | 0 |
| 400 | 444/pdt.G/2018 | 0 |
| 401 | 445/pdt.G/2018 | 0 |
| 402 | 446/pdt.G/2018 | 0 |
| 403 | 447/pdt.G/2018 | 0 |
| 404 | 448/pdt.G/2018 | 0 |
| 405 | 449/pdt.G/2018 | 0 |
| 406 | 450/pdt.G/2018 | 0 |
| 407 | 451/pdt.G/2018 | 0 |
| 408 | 452/pdt.G/2018 | 0 |
| 409 | 453/pdt.G/2018 | 0 |
| 410 | 454/pdt.G/2018 | 0 |
| 411 | 455/pdt.G/2018 | 0 |
| 412 | 456/pdt.G/2018 | 0 |
| 413 | 457/pdt.G/2018 | 0 |
| 414 | 458/pdt.G/2018 | 0 |
| 415 | 460/pdt.G/2018 | 0 |
| 416 | 461/pdt.G/2018 | 0 |
| 417 | 462/pdt.G/2018 | 0 |
| 418 | 464/pdt.G/2018 | 0 |
| 419 | 465/pdt.G/2018 | 0 |
| 420 | 466/pdt.G/2018 | 0 |
| 421 | 467/pdt.G/2018 | 0 |
| 422 | 468/pdt.G/2018 | 0 |

| | | |
|-----|----------------|---|
| 423 | 469/pdt.G/2018 | 0 |
| 424 | 470/pdt.G/2018 | 0 |
| 425 | 471/pdt.G/2018 | 0 |
| 426 | 472/pdt.G/2018 | 0 |
| 427 | 473/pdt.G/2018 | 0 |
| 428 | 475/pdt.G/2018 | 0 |
| 429 | 476/pdt.G/2018 | 0 |
| 430 | 477/pdt.G/2018 | 0 |
| 431 | 478/pdt.G/2018 | 0 |
| 432 | 479/pdt.G/2018 | 0 |
| 433 | 480/pdt.G/2018 | 0 |
| 434 | 481/pdt.G/2018 | 0 |
| 435 | 482/pdt.G/2018 | 0 |
| 436 | 483/pdt.G/2018 | 0 |
| 437 | 484/pdt.G/2018 | 0 |
| 438 | 485/pdt.G/2018 | 0 |
| 439 | 486/pdt.G/2018 | 0 |
| 440 | 487/pdt.G/2018 | 0 |
| 441 | 488/pdt.G/2018 | 0 |
| 442 | 489/pdt.G/2018 | 0 |
| 443 | 490/pdt.G/2018 | 0 |
| 444 | 491/pdt.G/2018 | 0 |
| 445 | 492/pdt.G/2018 | 0 |
| 446 | 493/pdt.G/2018 | 0 |
| 447 | 494/pdt.G/2018 | 0 |
| 448 | 495/pdt.G/2018 | 0 |
| 449 | 496/pdt.G/2018 | 0 |
| 450 | 498/pdt.G/2018 | 0 |
| 451 | 499/pdt.G/2018 | 0 |
| 452 | 500/pdt.G/2018 | 0 |
| 453 | 501/pdt.G/2018 | 0 |
| 454 | 502/pdt.G/2018 | 0 |
| 455 | 503/pdt.G/2018 | 0 |
| 456 | 504/pdt.G/2018 | 0 |
| 457 | 505/pdt.G/2018 | 0 |
| 458 | 506/pdt.G/2018 | 0 |
| 459 | 507/pdt.G/2018 | 0 |
| 460 | 509/pdt.G/2018 | 0 |
| 461 | 510/pdt.G/2018 | 0 |
| 462 | 511/pdt.G/2018 | 0 |
| 463 | 512/pdt.G/2018 | 0 |
| 464 | 513/pdt.G/2018 | 0 |
| 465 | 514/pdt.G/2018 | 0 |

| | | |
|-----|----------------|---|
| 466 | 516/pdt.G/2018 | 0 |
| 467 | 517/pdt.G/2018 | 0 |
| 468 | 518/pdt.G/2018 | 0 |
| 469 | 519/pdt.G/2018 | 0 |
| 470 | 520/pdt.G/2018 | 0 |
| 471 | 521/pdt.G/2018 | 0 |
| 472 | 522/pdt.G/2018 | 0 |
| 473 | 523/pdt.G/2018 | 0 |
| 474 | 524/pdt.G/2018 | 0 |
| 475 | 525/pdt.G/2018 | 0 |
| 476 | 526/pdt.G/2018 | 0 |
| 477 | 527/pdt.G/2018 | 0 |
| 478 | 528/pdt.G/2018 | 0 |
| 479 | 529/pdt.G/2018 | 0 |
| 480 | 530/pdt.G/2018 | 0 |
| 481 | 531/pdt.G/2018 | 0 |
| 482 | 532/pdt.G/2018 | 0 |
| 483 | 533/pdt.G/2018 | 0 |
| 484 | 534/pdt.G/2018 | 0 |
| 485 | 536/pdt.G/2018 | 0 |
| 486 | 537/pdt.G/2018 | 0 |
| 487 | 538/pdt.G/2018 | 0 |
| 488 | 539/pdt.G/2018 | 0 |
| 489 | 540/pdt.G/2018 | 0 |
| 490 | 542/pdt.G/2018 | 0 |
| 491 | 543/pdt.G/2018 | 0 |
| 492 | 544/pdt.G/2018 | 0 |
| 493 | 545/pdt.G/2018 | 0 |
| 494 | 546/pdt.G/2018 | 0 |
| 495 | 547/pdt.G/2018 | 0 |
| 496 | 548/pdt.G/2018 | 0 |
| 497 | 549/pdt.G/2018 | 0 |
| 498 | 550/pdt.G/2018 | 0 |
| 499 | 551/pdt.G/2018 | 0 |
| 500 | 552/pdt.G/2018 | 0 |
| 501 | 553/pdt.G/2018 | 0 |
| 502 | 554/pdt.G/2018 | 0 |
| 503 | 555/pdt.G/2018 | 0 |
| 504 | 556/pdt.G/2018 | 0 |
| 505 | 557/pdt.G/2018 | 0 |
| 506 | 558/pdt.G/2018 | 0 |
| 507 | 559/pdt.G/2018 | 0 |
| 508 | 560/pdt.G/2018 | 0 |



Hak Cipta Dilindungi Undang-Undang

1. Dilarang mengutip sebagian atau seluruh karya tulis ini tanpa mencantumkan dan menyebutkan sumber:
 - a. Pengutipan hanya untuk kepentingan pendidikan, penelitian, penulisan karya ilmiah, penyusunan laporan, penulisan kritik atau tinjauan suatu masalah.
 - b. Pengutipan tidak merugikan kepentingan yang wajar UIN Suska Riau.
2. Dilarang mengumumkan dan memperbanyak sebagian atau seluruh karya tulis ini dalam bentuk apapun tanpa izin UIN Suska Riau.

| | | |
|-----|----------------|---|
| 509 | 561/pdt.G/2018 | 0 |
| 510 | 562/pdt.G/2018 | 0 |
| 511 | 563/pdt.G/2018 | 0 |
| 512 | 565/pdt.G/2018 | 0 |
| 513 | 567/pdt.G/2018 | 0 |
| 514 | 568/pdt.G/2018 | 0 |
| 515 | 570/pdt.G/2018 | 0 |
| 516 | 571/pdt.G/2018 | 0 |
| 517 | 572/pdt.G/2018 | 0 |
| 518 | 573/pdt.G/2018 | 0 |
| 519 | 574/pdt.G/2018 | 0 |
| 520 | 575/pdt.G/2018 | 0 |
| 521 | 576/pdt.G/2018 | 0 |
| 522 | 577/pdt.G/2018 | 0 |
| 523 | 578/pdt.G/2018 | 0 |
| 524 | 579/pdt.G/2018 | 0 |
| 525 | 580/pdt.G/2018 | 0 |
| 526 | 581/pdt.G/2018 | 0 |
| 527 | 582/pdt.G/2018 | 0 |
| 528 | 583/pdt.G/2018 | 0 |
| 529 | 584/pdt.G/2018 | 0 |
| 530 | 585/pdt.G/2018 | 0 |
| 531 | 586/pdt.G/2018 | 0 |
| 532 | 587/pdt.G/2018 | 0 |
| 533 | 588/pdt.G/2018 | 0 |
| 534 | 589/pdt.G/2018 | 0 |
| 535 | 590/pdt.G/2018 | 0 |
| 536 | 591/pdt.G/2018 | 0 |
| 537 | 592/pdt.G/2018 | 0 |
| 538 | 593/pdt.G/2018 | 0 |
| 539 | 594/pdt.G/2018 | 0 |
| 540 | 595/pdt.G/2018 | 0 |
| 541 | 596/pdt.G/2018 | 0 |
| 542 | 597/pdt.G/2018 | 0 |
| 543 | 598/pdt.G/2018 | 0 |
| 544 | 599/pdt.G/2018 | 0 |
| 545 | 600/pdt.G/2018 | 0 |
| 546 | 601/pdt.G/2018 | 0 |
| 547 | 602/pdt.G/2018 | 0 |
| 548 | 603/pdt.G/2018 | 0 |
| 549 | 604/pdt.G/2018 | 0 |
| 550 | 605/pdt.G/2018 | 0 |
| 551 | 606/pdt.G/2018 | 0 |

| | | |
|-----|----------------|---|
| 552 | 607/pdt.G/2018 | 0 |
| 553 | 608/pdt.G/2018 | 0 |
| 554 | 609/pdt.G/2018 | 0 |
| 555 | 610/pdt.G/2018 | 0 |
| 556 | 611/pdt.G/2018 | 0 |
| 557 | 612/pdt.G/2018 | 0 |
| 558 | 613/pdt.G/2018 | 0 |
| 559 | 614/pdt.G/2018 | 0 |
| 560 | 615/pdt.G/2018 | 0 |
| 561 | 616/pdt.G/2018 | 0 |
| 562 | 617/pdt.G/2018 | 0 |
| 563 | 618/pdt.G/2018 | 0 |
| 564 | 619/pdt.G/2018 | 0 |
| 565 | 620/pdt.G/2018 | 0 |
| 566 | 621/pdt.G/2018 | 0 |
| 567 | 623/pdt.G/2018 | 0 |
| 568 | 624/pdt.G/2018 | 0 |
| 569 | 625/pdt.G/2018 | 0 |
| 570 | 626/pdt.G/2018 | 0 |
| 571 | 627/pdt.G/2018 | 0 |
| 572 | 628/pdt.G/2018 | 0 |
| 573 | 629/pdt.G/2018 | 0 |
| 574 | 630/pdt.G/2018 | 0 |
| 575 | 631/pdt.G/2018 | 0 |
| 576 | 632/pdt.G/2018 | 0 |
| 577 | 633/pdt.G/2018 | 0 |
| 578 | 634/pdt.G/2018 | 0 |
| 579 | 635/pdt.G/2018 | 0 |
| 580 | 636/pdt.G/2018 | 0 |
| 581 | 637/pdt.G/2018 | 0 |
| 582 | 638/pdt.G/2018 | 0 |
| 583 | 639/pdt.G/2018 | 0 |
| 584 | 641/pdt.G/2018 | 0 |
| 585 | 642/pdt.G/2018 | 0 |
| 586 | 643/pdt.G/2018 | 0 |
| 587 | 644/pdt.G/2018 | 0 |
| 588 | 645/pdt.G/2018 | 0 |
| 589 | 646/pdt.G/2018 | 0 |
| 590 | 647/pdt.G/2018 | 0 |
| 591 | 648/pdt.G/2018 | 0 |
| 592 | 649/pdt.G/2018 | 0 |
| 593 | 650/pdt.G/2018 | 0 |
| 594 | 651/pdt.G/2018 | 0 |

| | | |
|-----|----------------|---|
| 595 | 652/pdt.G/2018 | 0 |
| 596 | 653/pdt.G/2018 | 0 |
| 597 | 654/pdt.G/2018 | 0 |
| 598 | 655/pdt.G/2018 | 0 |
| 599 | 656/pdt.G/2018 | 0 |
| 600 | 657/pdt.G/2018 | 0 |
| 601 | 658/pdt.G/2018 | 0 |
| 602 | 659/pdt.G/2018 | 0 |
| 603 | 662/pdt.G/2018 | 0 |
| 604 | 664/pdt.G/2018 | 0 |
| 605 | 665/pdt.G/2018 | 0 |
| 606 | 666/pdt.G/2018 | 0 |
| 607 | 667/pdt.G/2018 | 0 |
| 608 | 670/pdt.G/2018 | 0 |
| 609 | 671/pdt.G/2018 | 0 |
| 610 | 672/pdt.G/2018 | 0 |
| 611 | 673/pdt.G/2018 | 0 |
| 612 | 674/pdt.G/2018 | 0 |
| 613 | 675/pdt.G/2018 | 0 |
| 614 | 676/pdt.G/2018 | 0 |
| 615 | 677/pdt.G/2018 | 0 |
| 616 | 678/pdt.G/2018 | 0 |
| 617 | 679/pdt.G/2018 | 0 |
| 618 | 680/pdt.G/2018 | 0 |
| 619 | 681/pdt.G/2018 | 0 |
| 620 | 682/pdt.G/2018 | 0 |
| 621 | 683/pdt.G/2018 | 0 |
| 622 | 686/pdt.G/2018 | 0 |
| 623 | 687/pdt.G/2018 | 0 |
| 624 | 688/pdt.G/2018 | 0 |
| 625 | 690/pdt.G/2018 | 0 |
| 626 | 691/pdt.G/2018 | 0 |
| 627 | 693/pdt.G/2018 | 0 |
| 628 | 694/pdt.G/2018 | 0 |
| 629 | 695/pdt.G/2018 | 0 |
| 630 | 696/pdt.G/2018 | 0 |
| 631 | 697/pdt.G/2018 | 0 |
| 632 | 698/pdt.G/2018 | 0 |
| 633 | 699/pdt.G/2018 | 0 |
| 634 | 700/pdt.G/2018 | 0 |
| 635 | 701/pdt.G/2018 | 0 |
| 636 | 702/pdt.G/2018 | 0 |
| 637 | 703/pdt.G/2018 | 0 |

Hak Cipta Dilindungi Undang-Undang

1. Dilarang mengutip sebagian atau seluruh karya tulis ini tanpa mencantumkan dan menyebutkan sumber:
 - a. Pengutipan hanya untuk kepentingan pendidikan, penelitian, penulisan karya ilmiah, penyusunan laporan, penulisan kritik atau tinjauan suatu masalah.
 - b. Pengutipan tidak merugikan kepentingan yang wajar UIN Suska Riau.
2. Dilarang mengumumkan dan memperbanyak sebagian atau seluruh karya tulis ini dalam bentuk apapun tanpa izin UIN Suska Riau.

| | | |
|-----|----------------|---|
| 638 | 704/ptd.G/2018 | 0 |
| 639 | 705/ptd.G/2018 | 0 |
| 640 | 706/ptd.G/2018 | 0 |
| 641 | 708/ptd.G/2018 | 0 |
| 642 | 709/ptd.G/2018 | 0 |
| 643 | 710/ptd.G/2018 | 0 |
| 644 | 712/ptd.G/2018 | 0 |
| 645 | 713/ptd.G/2018 | 0 |
| 646 | 714/ptd.G/2018 | 0 |
| 647 | 715/ptd.G/2018 | 0 |
| 648 | 716/ptd.G/2018 | 0 |
| 649 | 718/ptd.G/2018 | 0 |
| 650 | 719/ptd.G/2018 | 0 |
| 651 | 720/ptd.G/2018 | 0 |
| 652 | 721/ptd.G/2018 | 0 |
| 653 | 722/ptd.G/2018 | 0 |
| 654 | 723/ptd.G/2018 | 0 |
| 655 | 724/ptd.G/2018 | 0 |
| 656 | 725/ptd.G/2018 | 0 |
| 657 | 726/ptd.G/2018 | 0 |
| 658 | 727/ptd.G/2018 | 0 |
| 659 | 728/ptd.G/2018 | 0 |
| 660 | 729/ptd.G/2018 | 0 |
| 661 | 730/ptd.G/2018 | 0 |
| 662 | 732/ptd.G/2018 | 0 |
| 663 | 733/ptd.G/2018 | 0 |
| 664 | 734/ptd.G/2018 | 0 |
| 665 | 735/ptd.G/2018 | 0 |
| 666 | 736/ptd.G/2018 | 0 |
| 667 | 737/ptd.G/2018 | 0 |
| 668 | 738/ptd.G/2018 | 0 |
| 669 | 741/ptd.G/2018 | 0 |
| 670 | 742/ptd.G/2018 | 0 |
| 671 | 743/ptd.G/2018 | 0 |
| 672 | 744/ptd.G/2018 | 0 |
| 673 | 746/ptd.G/2018 | 0 |
| 674 | 747/ptd.G/2018 | 0 |
| 675 | 748/ptd.G/2018 | 0 |
| 676 | 749/ptd.G/2018 | 0 |
| 677 | 750/ptd.G/2018 | 0 |
| 678 | 751/ptd.G/2018 | 0 |
| 679 | 752/ptd.G/2018 | 0 |
| 680 | 753/ptd.G/2018 | 0 |

| | | |
|-----|----------------|---|
| 681 | 754/ptd.G/2018 | 0 |
| 682 | 755/ptd.G/2018 | 0 |
| 683 | 756/ptd.G/2018 | 0 |
| 684 | 758/ptd.G/2018 | 0 |
| 685 | 759/ptd.G/2018 | 0 |
| 686 | 760/ptd.G/2018 | 0 |
| 687 | 761/ptd.G/2018 | 0 |
| 688 | 762/ptd.G/2018 | 0 |
| 689 | 763/ptd.G/2018 | 0 |
| 690 | 764/ptd.G/2018 | 0 |
| 691 | 765/ptd.G/2018 | 0 |
| 692 | 766/ptd.G/2018 | 0 |
| 693 | 767/ptd.G/2018 | 0 |
| 694 | 768/ptd.G/2018 | 0 |
| 695 | 769/ptd.G/2018 | 0 |
| 696 | 770/ptd.G/2018 | 0 |
| 697 | 771/ptd.G/2018 | 0 |
| 698 | 772/ptd.G/2018 | 0 |
| 699 | 773/ptd.G/2018 | 0 |
| 700 | 774/ptd.G/2018 | 0 |
| 701 | 775/ptd.G/2018 | 0 |
| 702 | 776/ptd.G/2018 | 0 |
| 703 | 777/ptd.G/2018 | 0 |
| 704 | 778/ptd.G/2018 | 0 |
| 705 | 779/ptd.G/2018 | 0 |
| 706 | 780/ptd.G/2018 | 0 |
| 707 | 781/ptd.G/2018 | 0 |
| 708 | 782/ptd.G/2018 | 0 |
| 709 | 783/ptd.G/2018 | 0 |
| 710 | 784/ptd.G/2018 | 0 |
| 711 | 785/ptd.G/2018 | 0 |
| 712 | 786/ptd.G/2018 | 0 |
| 713 | 787/ptd.G/2018 | 0 |
| 714 | 788/ptd.G/2018 | 0 |
| 715 | 789/ptd.G/2018 | 0 |
| 716 | 790/ptd.G/2018 | 0 |
| 717 | 791/ptd.G/2018 | 0 |
| 718 | 792/ptd.G/2018 | 0 |
| 719 | 793/ptd.G/2018 | 0 |
| 720 | 794/ptd.G/2018 | 0 |
| 721 | 795/ptd.G/2018 | 0 |
| 722 | 796/ptd.G/2018 | 0 |
| 723 | 797/ptd.G/2018 | 0 |

| | | |
|-----|----------------|---|
| 724 | 798/ptd.G/2018 | 0 |
| 725 | 799/ptd.G/2018 | 0 |
| 726 | 800/ptd.G/2018 | 0 |
| 727 | 801/ptd.G/2018 | 0 |
| 728 | 802/ptd.G/2018 | 0 |
| 729 | 803/ptd.G/2018 | 0 |
| 730 | 804/ptd.G/2018 | 0 |
| 731 | 805/ptd.G/2018 | 0 |
| 732 | 806/ptd.G/2018 | 0 |
| 733 | 807/ptd.G/2018 | 0 |
| 734 | 808/ptd.G/2018 | 0 |
| 735 | 809/ptd.G/2018 | 0 |
| 736 | 810/ptd.G/2018 | 0 |
| 737 | 811/ptd.G/2018 | 0 |
| 738 | 812/ptd.G/2018 | 0 |
| 739 | 813/ptd.G/2018 | 0 |
| 740 | 814/ptd.G/2018 | 0 |
| 741 | 815/ptd.G/2018 | 0 |
| 742 | 816/ptd.G/2018 | 0 |
| 743 | 817/ptd.G/2018 | 0 |
| 744 | 818/ptd.G/2018 | 0 |
| 745 | 819/ptd.G/2018 | 0 |
| 746 | 820/ptd.G/2018 | 0 |
| 747 | 821/ptd.G/2018 | 0 |
| 748 | 822/ptd.G/2018 | 0 |
| 749 | 823/ptd.G/2018 | 0 |
| 750 | 824/ptd.G/2018 | 0 |
| 751 | 825/ptd.G/2018 | 0 |
| 752 | 826/ptd.G/2018 | 0 |
| 753 | 827/ptd.G/2018 | 0 |
| 754 | 828/ptd.G/2018 | 0 |
| 755 | 829/ptd.G/2018 | 0 |
| 756 | 830/ptd.G/2018 | 0 |
| 757 | 831/ptd.G/2018 | 0 |
| 758 | 832/ptd.G/2018 | 0 |
| 759 | 833/ptd.G/2018 | 0 |
| 760 | 834/ptd.G/2018 | 0 |
| 761 | 835/ptd.G/2018 | 0 |
| 762 | 836/ptd.G/2018 | 0 |
| 763 | 837/ptd.G/2018 | 0 |
| 764 | 838/ptd.G/2018 | 0 |
| 765 | 840/ptd.G/2018 | 0 |
| 766 | 841/ptd.G/2018 | 0 |



Hak Cipta Dilindungi Undang-Undang

1. Dilarang mengutip sebagian atau seluruh karya tulis ini tanpa mencantumkan dan menyebutkan sumber:
 - a. Pengutipan hanya untuk kepentingan pendidikan, penelitian, penulisan karya ilmiah, penyusunan laporan, penulisan kritik atau tinjauan suatu masalah.
 - b. Pengutipan tidak merugikan kepentingan yang wajar UIN Suska Riau.
2. Dilarang mengumumkan dan memperbanyak sebagian atau seluruh karya tulis ini dalam bentuk apapun tanpa izin UIN Suska Riau.

| | | |
|-----|----------------|---|
| 767 | 842/pdt.G/2018 | 0 |
| 768 | 843/pdt.G/2018 | 0 |
| 769 | 844/pdt.G/2018 | 0 |
| 770 | 845/pdt.G/2018 | 0 |
| 771 | 846/pdt.G/2018 | 0 |
| 772 | 847/pdt.G/2018 | 0 |
| 773 | 849/pdt.G/2018 | 0 |
| 774 | 850/pdt.G/2018 | 0 |
| 775 | 851/pdt.G/2018 | 0 |
| 776 | 852/pdt.G/2018 | 0 |
| 777 | 854/pdt.G/2018 | 0 |
| 778 | 855/pdt.G/2018 | 0 |
| 779 | 856/pdt.G/2018 | 0 |
| 780 | 857/pdt.G/2018 | 0 |
| 781 | 858/pdt.G/2018 | 0 |
| 782 | 860/pdt.G/2018 | 0 |
| 783 | 861/pdt.G/2018 | 0 |
| 784 | 862/pdt.G/2018 | 0 |
| 785 | 865/pdt.G/2018 | 0 |
| 786 | 866/pdt.G/2018 | 0 |
| 787 | 867/pdt.G/2018 | 0 |
| 788 | 869/pdt.G/2018 | 0 |
| 789 | 870/pdt.G/2018 | 0 |
| 790 | 871/pdt.G/2018 | 0 |
| 791 | 872/pdt.G/2018 | 0 |
| 792 | 873/pdt.G/2018 | 0 |
| 793 | 874/pdt.G/2018 | 0 |
| 794 | 875/pdt.G/2018 | 0 |
| 795 | 876/pdt.G/2018 | 0 |
| 796 | 877/pdt.G/2018 | 0 |
| 797 | 878/pdt.G/2018 | 0 |
| 798 | 879/pdt.G/2018 | 0 |
| 799 | 880/pdt.G/2018 | 0 |
| 800 | 881/pdt.G/2018 | 0 |
| 801 | 882/pdt.G/2018 | 0 |
| 802 | 883/pdt.G/2018 | 0 |
| 803 | 885/pdt.G/2018 | 0 |
| 804 | 886/pdt.G/2018 | 0 |
| 805 | 887/pdt.G/2018 | 0 |
| 806 | 888/pdt.G/2018 | 0 |
| 807 | 889/pdt.G/2018 | 0 |
| 808 | 890/pdt.G/2018 | 0 |
| 809 | 891/pdt.G/2018 | 0 |

| | | |
|-----|----------------|---|
| 810 | 893/pdt.G/2018 | 0 |
| 811 | 894/pdt.G/2018 | 0 |
| 812 | 896/pdt.G/2018 | 0 |
| 813 | 897/pdt.G/2018 | 0 |
| 814 | 898/pdt.G/2018 | 0 |
| 815 | 899/pdt.G/2018 | 0 |
| 816 | 900/pdt.G/2018 | 0 |
| 817 | 901/pdt.G/2018 | 0 |
| 818 | 902/pdt.G/2018 | 0 |
| 819 | 903/pdt.G/2018 | 0 |
| 820 | 904/pdt.G/2018 | 0 |
| 821 | 905/pdt.G/2018 | 0 |
| 822 | 906/pdt.G/2018 | 0 |
| 823 | 907/pdt.G/2018 | 0 |
| 824 | 908/pdt.G/2018 | 0 |
| 825 | 909/pdt.G/2018 | 0 |
| 826 | 910/pdt.G/2018 | 0 |
| 827 | 911/pdt.G/2018 | 0 |
| 828 | 913/pdt.G/2018 | 0 |
| 829 | 914/pdt.G/2018 | 0 |
| 830 | 915/pdt.G/2018 | 0 |
| 831 | 917/pdt.G/2018 | 0 |
| 832 | 918/pdt.G/2018 | 0 |
| 833 | 919/pdt.G/2018 | 0 |
| 834 | 920/pdt.G/2018 | 0 |
| 835 | 921/pdt.G/2018 | 0 |
| 836 | 922/pdt.G/2018 | 0 |
| 837 | 923/pdt.G/2018 | 0 |
| 838 | 924/pdt.G/2018 | 0 |
| 839 | 926/pdt.G/2018 | 0 |
| 840 | 927/pdt.G/2018 | 0 |
| 841 | 928/pdt.G/2018 | 0 |
| 842 | 929/pdt.G/2018 | 0 |
| 843 | 930/pdt.G/2018 | 0 |
| 844 | 931/pdt.G/2018 | 0 |
| 845 | 932/pdt.G/2018 | 0 |
| 846 | 933/pdt.G/2018 | 0 |
| 847 | 934/pdt.G/2018 | 0 |
| 848 | 935/pdt.G/2018 | 0 |
| 849 | 936/pdt.G/2018 | 0 |
| 850 | 937/pdt.G/2018 | 0 |
| 851 | 938/pdt.G/2018 | 0 |
| 852 | 939/pdt.G/2018 | 0 |

| | | |
|-----|----------------|---|
| 853 | 940/pdt.G/2018 | 0 |
| 854 | 941/pdt.G/2018 | 0 |
| 855 | 942/pdt.G/2018 | 0 |
| 856 | 945/pdt.G/2018 | 0 |
| 857 | 946/pdt.G/2018 | 0 |
| 858 | 947/pdt.G/2018 | 0 |
| 859 | 952/pdt.G/2018 | 0 |
| 860 | 953/pdt.G/2018 | 0 |
| 861 | 954/pdt.G/2018 | 0 |
| 862 | 955/pdt.G/2018 | 0 |
| 863 | 956/pdt.G/2018 | 0 |
| 864 | 957/pdt.G/2018 | 0 |
| 865 | 958/pdt.G/2018 | 0 |
| 866 | 959/pdt.G/2018 | 0 |
| 867 | 960/pdt.G/2018 | 0 |
| 868 | 961/pdt.G/2018 | 0 |
| 869 | 962/pdt.G/2018 | 0 |
| 870 | 963/pdt.G/2018 | 0 |
| 871 | 964/pdt.G/2018 | 0 |
| 872 | 965/pdt.G/2018 | 0 |
| 873 | 966/pdt.G/2018 | 0 |
| 874 | 967/pdt.G/2018 | 0 |
| 875 | 968/pdt.G/2018 | 0 |
| 876 | 969/pdt.G/2018 | 0 |
| 877 | 970/pdt.G/2018 | 0 |
| 878 | 971/pdt.G/2018 | 0 |
| 879 | 972/pdt.G/2018 | 0 |
| 880 | 973/pdt.G/2018 | 0 |
| 881 | 974/pdt.G/2018 | 0 |
| 882 | 975/pdt.G/2018 | 0 |
| 883 | 976/pdt.G/2018 | 0 |
| 884 | 977/pdt.G/2018 | 0 |
| 885 | 978/pdt.G/2018 | 0 |
| 886 | 979/pdt.G/2018 | 0 |
| 887 | 980/pdt.G/2018 | 0 |
| 888 | 981/pdt.G/2018 | 0 |
| 889 | 982/pdt.G/2018 | 0 |
| 890 | 984/pdt.G/2018 | 0 |
| 891 | 985/pdt.G/2018 | 0 |
| 892 | 986/pdt.G/2018 | 0 |
| 893 | 987/pdt.G/2018 | 0 |
| 894 | 988/pdt.G/2018 | 0 |
| 895 | 989/pdt.G/2018 | 0 |



Hak Cipta Dilindungi Undang-Undang

1. Dilarang mengutip sebagian atau seluruh karya tulis ini tanpa mencantumkan dan menyebutkan sumber:
 - a. Pengutipan hanya untuk kepentingan pendidikan, penelitian, penulisan karya ilmiah, penyusunan laporan, penulisan kritik atau tinjauan suatu masalah.
 - b. Pengutipan tidak merugikan kepentingan yang wajar UIN Suska Riau.
2. Dilarang mengumumkan dan memperbanyak sebagian atau seluruh karya tulis ini dalam bentuk apapun tanpa izin UIN Suska Riau.

| | | |
|-----|-----------------|---|
| 896 | 990/pdt.G/2018 | 0 |
| 897 | 991/pdt.G/2018 | 0 |
| 898 | 992/pdt.G/2018 | 0 |
| 899 | 994/pdt.G/2018 | 0 |
| 900 | 995/pdt.G/2018 | 0 |
| 901 | 996/pdt.G/2018 | 0 |
| 902 | 997/pdt.G/2018 | 0 |
| 903 | 998/pdt.G/2018 | 0 |
| 904 | 999/pdt.G/2018 | 0 |
| 905 | 1000/pdt.G/2018 | 0 |
| 906 | 1001/pdt.G/2018 | 0 |
| 907 | 1002/pdt.G/2018 | 0 |
| 908 | 1003/pdt.G/2018 | 0 |
| 909 | 1004/pdt.G/2018 | 0 |
| 910 | 1005/pdt.G/2018 | 0 |
| 911 | 1006/pdt.G/2018 | 0 |
| 912 | 1007/pdt.G/2018 | 0 |
| 913 | 1008/pdt.G/2018 | 0 |
| 914 | 1009/pdt.G/2018 | 0 |
| 915 | 1010/pdt.G/2018 | 0 |
| 916 | 1011/pdt.G/2018 | 0 |
| 917 | 1012/pdt.G/2018 | 0 |
| 918 | 1014/pdt.G/2018 | 0 |
| 919 | 1015/pdt.G/2018 | 0 |
| 920 | 1016/pdt.G/2018 | 0 |
| 921 | 1017/pdt.G/2018 | 0 |
| 922 | 1019/pdt.G/2018 | 0 |
| 923 | 1020/pdt.G/2018 | 0 |
| 924 | 1021/pdt.G/2018 | 0 |
| 925 | 1022/pdt.G/2018 | 0 |
| 926 | 1023/pdt.G/2018 | 0 |
| 927 | 1025/pdt.G/2018 | 0 |
| 928 | 1026/pdt.G/2018 | 0 |
| 929 | 1027/pdt.G/2018 | 0 |
| 930 | 1029/pdt.G/2018 | 0 |
| 931 | 1030/pdt.G/2018 | 0 |
| 932 | 1031/pdt.G/2018 | 0 |
| 933 | 1032/pdt.G/2018 | 0 |
| 934 | 1033/pdt.G/2018 | 0 |
| 935 | 1034/pdt.G/2018 | 0 |
| 936 | 1035/pdt.G/2018 | 0 |
| 937 | 1036/pdt.G/2018 | 0 |
| 938 | 1037/pdt.G/2018 | 0 |

| | | |
|-----|-----------------|---|
| 939 | 1038/pdt.G/2018 | 0 |
| 940 | 1039/pdt.G/2018 | 0 |
| 941 | 1040/pdt.G/2018 | 0 |
| 942 | 1041/pdt.G/2018 | 0 |
| 943 | 1042/pdt.G/2018 | 0 |
| 944 | 1043/pdt.G/2018 | 0 |
| 945 | 1044/pdt.G/2018 | 0 |
| 946 | 1045/pdt.G/2018 | 0 |
| 947 | 1046/pdt.G/2018 | 0 |
| 948 | 1047/pdt.G/2018 | 0 |
| 949 | 1048/pdt.G/2018 | 0 |
| 950 | 1050/pdt.G/2018 | 0 |
| 951 | 1051/pdt.G/2018 | 0 |
| 952 | 1053/pdt.G/2018 | 0 |
| 953 | 1055/pdt.G/2018 | 0 |
| 954 | 1056/pdt.G/2018 | 0 |
| 955 | 1057/pdt.G/2018 | 0 |
| 956 | 1058/pdt.G/2018 | 0 |
| 957 | 1059/pdt.G/2018 | 0 |
| 958 | 1060/pdt.G/2018 | 0 |
| 959 | 1061/pdt.G/2018 | 0 |
| 960 | 1063/pdt.G/2018 | 0 |
| 961 | 1064/pdt.G/2018 | 0 |
| 962 | 1065/pdt.G/2018 | 0 |
| 963 | 1066/pdt.G/2018 | 0 |
| 964 | 1067/pdt.G/2018 | 0 |
| 965 | 1069/pdt.G/2018 | 0 |
| 966 | 1070/pdt.G/2018 | 0 |
| 967 | 1071/pdt.G/2018 | 0 |
| 968 | 1072/pdt.G/2018 | 0 |
| 969 | 1073/pdt.G/2018 | 0 |
| 970 | 1074/pdt.G/2018 | 0 |
| 971 | 1075/pdt.G/2018 | 0 |
| 972 | 1076/pdt.G/2018 | 0 |
| 973 | 1077/pdt.G/2018 | 0 |
| 974 | 1078/pdt.G/2018 | 0 |
| 975 | 1079/pdt.G/2018 | 0 |
| 976 | 1080/pdt.G/2018 | 0 |
| 977 | 1081/pdt.G/2018 | 0 |
| 978 | 1082/pdt.G/2018 | 0 |
| 979 | 1083/pdt.G/2018 | 0 |
| 980 | 1084/pdt.G/2018 | 0 |
| 981 | 1085/pdt.G/2018 | 0 |

| | | |
|------|-----------------|---|
| 982 | 1086/pdt.G/2018 | 0 |
| 983 | 1087/pdt.G/2018 | 0 |
| 984 | 1088/pdt.G/2018 | 0 |
| 985 | 1089/pdt.G/2018 | 0 |
| 986 | 1090/pdt.G/2018 | 0 |
| 987 | 1091/pdt.G/2018 | 0 |
| 988 | 1092/pdt.G/2018 | 0 |
| 989 | 1093/pdt.G/2018 | 0 |
| 990 | 1094/pdt.G/2018 | 0 |
| 991 | 1095/pdt.G/2018 | 0 |
| 992 | 1096/pdt.G/2018 | 0 |
| 993 | 1097/pdt.G/2018 | 0 |
| 994 | 1100/pdt.G/2018 | 0 |
| 995 | 1101/pdt.G/2018 | 0 |
| 996 | 1103/pdt.G/2018 | 0 |
| 997 | 1104/pdt.G/2018 | 0 |
| 998 | 1105/pdt.G/2018 | 0 |
| 999 | 1106/pdt.G/2018 | 0 |
| 1000 | 1107/pdt.G/2018 | 0 |
| 1001 | 1108/pdt.G/2018 | 0 |
| 1002 | 1109/pdt.G/2018 | 0 |
| 1003 | 1111/pdt.G/2018 | 0 |
| 1004 | 1112/pdt.G/2018 | 0 |
| 1005 | 1113/pdt.G/2018 | 0 |
| 1006 | 1114/pdt.G/2018 | 0 |
| 1007 | 1115/pdt.G/2018 | 0 |
| 1008 | 1116/pdt.G/2018 | 0 |
| 1009 | 1117/pdt.G/2018 | 0 |
| 1010 | 1118/pdt.G/2018 | 0 |
| 1011 | 1119/pdt.G/2018 | 0 |
| 1012 | 1120/pdt.G/2018 | 0 |
| 1013 | 1121/pdt.G/2018 | 0 |
| 1014 | 1122/pdt.G/2018 | 0 |
| 1015 | 1123/pdt.G/2018 | 0 |
| 1016 | 1124/pdt.G/2018 | 0 |
| 1017 | 1125/pdt.G/2018 | 0 |
| 1018 | 1127/pdt.G/2018 | 0 |
| 1019 | 1128/pdt.G/2018 | 0 |
| 1020 | 1130/pdt.G/2018 | 0 |
| 1021 | 1132/pdt.G/2018 | 0 |
| 1022 | 1133/pdt.G/2018 | 0 |
| 1023 | 1134/pdt.G/2018 | 0 |
| 1024 | 1135/pdt.G/2018 | 0 |



| | | |
|------|-----------------|---|
| 1025 | 1136/ptd.G/2018 | 0 |
| 1026 | 1137/ptd.G/2018 | 0 |
| 1027 | 1138/ptd.G/2018 | 0 |
| 1028 | 1140/ptd.G/2018 | 0 |
| 1029 | 1141/ptd.G/2018 | 0 |
| 1030 | 1142/ptd.G/2018 | 0 |
| 1031 | 1143/ptd.G/2018 | 0 |
| 1032 | 1144/ptd.G/2018 | 0 |
| 1033 | 1145/ptd.G/2018 | 0 |
| 1034 | 1146/ptd.G/2018 | 0 |
| 1035 | 1147/ptd.G/2018 | 0 |
| 1036 | 1148/ptd.G/2018 | 0 |

| | | |
|------|-----------------|---|
| 1037 | 1149/ptd.G/2018 | 0 |
| 1038 | 1150/ptd.G/2018 | 0 |
| 1039 | 1151/ptd.G/2018 | 0 |
| 1040 | 1152/ptd.G/2018 | 0 |
| 1041 | 107/ptd.G/2018 | 1 |
| 1042 | 170/ptd.G/2018 | 1 |
| 1043 | 223/ptd.G/2018 | 1 |
| 1044 | 285/ptd.G/2018 | 1 |
| 1045 | 340/ptd.G/2018 | 1 |
| 1046 | 354/ptd.G/2018 | 1 |
| 1047 | 362/ptd.G/2018 | 1 |
| 1048 | 380/ptd.G/2018 | 1 |

| | | |
|------|-----------------|---|
| 1049 | 541/ptd.G/2018 | 1 |
| 1050 | 663/ptd.G/2018 | 1 |
| 1051 | 707/ptd.G/2018 | 1 |
| 1052 | 859/ptd.G/2018 | 1 |
| 1053 | 864/ptd.G/2018 | 1 |
| 1054 | 916/ptd.G/2018 | 1 |
| 1055 | 1068/ptd.G/2018 | 1 |
| 1056 | 68/ptd.G/2018 | 2 |
| 1057 | 497/ptd.G/2018 | 2 |
| 1058 | 622/ptd.G/2018 | 2 |
| 1059 | 640/ptd.G/2018 | 2 |

a Riau

State Islamic University of Sultan Syarif Kasim Riau

Hak Cipta Dilindungi Undang-Undang

1. Dilarang mengutip sebagian atau seluruh karya tulis ini tanpa mencantumkan dan menyebutkan sumber:
 - a. Pengutipan hanya untuk kepentingan pendidikan, penelitian, penulisan karya ilmiah, penyusunan laporan, penulisan kritik atau tinjauan suatu masalah.
 - b. Pengutipan tidak merugikan kepentingan yang wajar UIN Suska Riau.
2. Dilarang mengumumkan dan memperbanyak sebagian atau seluruh karya tulis ini dalam bentuk apapun tanpa izin UIN Suska Riau.



UIN SUSKA RIAU

G6 Anggota Cluster Pada Tahun 2019 Metode Average Linkage

| Average Linkage 2019 | | |
|----------------------|----------------|---------|
| No | No Perkara | Cluster |
| 1 | 07/ptd.G/2019 | 0 |
| 2 | 20/ptd.G/2019 | 0 |
| 3 | 27/ptd.G/2019 | 0 |
| 4 | 28/ptd.G/2019 | 0 |
| 5 | 31/ptd.G/2019 | 0 |
| 6 | 32/ptd.G/2019 | 0 |
| 7 | 41/ptd.G/2019 | 0 |
| 8 | 46/ptd.G/2019 | 0 |
| 9 | 49/ptd.G/2019 | 0 |
| 10 | 53/ptd.G/2019 | 0 |
| 11 | 56/ptd.G/2019 | 0 |
| 12 | 58/ptd.G/2019 | 0 |
| 13 | 66/ptd.G/2019 | 0 |
| 14 | 68/ptd.G/2019 | 0 |
| 15 | 70/ptd.G/2019 | 0 |
| 16 | 73/ptd.G/2019 | 0 |
| 17 | 76/ptd.G/2019 | 0 |
| 18 | 78/ptd.G/2019 | 0 |
| 19 | 80/ptd.G/2019 | 0 |
| 20 | 87/ptd.G/2019 | 0 |
| 21 | 89/ptd.G/2019 | 0 |
| 22 | 90/ptd.G/2019 | 0 |
| 23 | 95/ptd.G/2019 | 0 |
| 24 | 102/ptd.G/2019 | 0 |
| 25 | 103/ptd.G/2019 | 0 |
| 26 | 109/ptd.G/2019 | 0 |
| 27 | 121/ptd.G/2019 | 0 |
| 28 | 123/ptd.G/2019 | 0 |
| 29 | 125/ptd.G/2019 | 0 |
| 30 | 127/ptd.G/2019 | 0 |
| 31 | 129/ptd.G/2019 | 0 |
| 32 | 131/ptd.G/2019 | 0 |
| 33 | 133/ptd.G/2019 | 0 |
| 34 | 144/ptd.G/2019 | 0 |
| 35 | 145/ptd.G/2019 | 0 |
| 36 | 151/ptd.G/2019 | 0 |
| 37 | 152/ptd.G/2019 | 0 |
| 38 | 158/ptd.G/2019 | 0 |
| 39 | 164/ptd.G/2019 | 0 |

| | | |
|----|----------------|---|
| 40 | 170/ptd.G/2019 | 0 |
| 41 | 174/ptd.G/2019 | 0 |
| 42 | 177/ptd.G/2019 | 0 |
| 43 | 179/ptd.G/2019 | 0 |
| 44 | 180/ptd.G/2019 | 0 |
| 45 | 184/ptd.G/2019 | 0 |
| 46 | 188/ptd.G/2019 | 0 |
| 47 | 189/ptd.G/2019 | 0 |
| 48 | 203/ptd.G/2019 | 0 |
| 49 | 207/ptd.G/2019 | 0 |
| 50 | 208/ptd.G/2019 | 0 |
| 51 | 210/ptd.G/2019 | 0 |
| 52 | 216/ptd.G/2019 | 0 |
| 53 | 228/ptd.G/2019 | 0 |
| 54 | 235/ptd.G/2019 | 0 |
| 55 | 237/ptd.G/2019 | 0 |
| 56 | 244/ptd.G/2019 | 0 |
| 57 | 250/ptd.G/2019 | 0 |
| 58 | 257/ptd.G/2019 | 0 |
| 59 | 258/ptd.G/2019 | 0 |
| 60 | 260/ptd.G/2019 | 0 |
| 61 | 262/ptd.G/2019 | 0 |
| 62 | 264/ptd.G/2019 | 0 |
| 63 | 265/ptd.G/2019 | 0 |
| 64 | 268/ptd.G/2019 | 0 |
| 65 | 277/ptd.G/2019 | 0 |
| 66 | 286/ptd.G/2019 | 0 |
| 67 | 292/ptd.G/2019 | 0 |
| 68 | 295/ptd.G/2019 | 0 |
| 69 | 297/ptd.G/2019 | 0 |
| 70 | 298/ptd.G/2019 | 0 |
| 71 | 299/ptd.G/2019 | 0 |
| 72 | 308/ptd.G/2019 | 0 |
| 73 | 311/ptd.G/2019 | 0 |
| 74 | 313/ptd.G/2019 | 0 |
| 75 | 317/ptd.G/2019 | 0 |
| 76 | 318/ptd.G/2019 | 0 |
| 77 | 320/ptd.G/2019 | 0 |
| 78 | 321/ptd.G/2019 | 0 |
| 79 | 322/ptd.G/2019 | 0 |
| 80 | 334/ptd.G/2019 | 0 |

| | | |
|-----|----------------|---|
| 81 | 337/ptd.G/2019 | 0 |
| 82 | 339/ptd.G/2019 | 0 |
| 83 | 341/ptd.G/2019 | 0 |
| 84 | 342/ptd.G/2019 | 0 |
| 85 | 344/ptd.G/2019 | 0 |
| 86 | 346/ptd.G/2019 | 0 |
| 87 | 350/ptd.G/2019 | 0 |
| 88 | 351/ptd.G/2019 | 0 |
| 89 | 355/ptd.G/2019 | 0 |
| 90 | 370/ptd.G/2019 | 0 |
| 91 | 371/ptd.G/2019 | 0 |
| 92 | 373/ptd.G/2019 | 0 |
| 93 | 375/ptd.G/2019 | 0 |
| 94 | 380/ptd.G/2019 | 0 |
| 95 | 389/ptd.G/2019 | 0 |
| 96 | 390/ptd.G/2019 | 0 |
| 97 | 392/ptd.G/2019 | 0 |
| 98 | 395/ptd.G/2019 | 0 |
| 99 | 398/ptd.G/2019 | 0 |
| 100 | 400/ptd.G/2019 | 0 |
| 101 | 403/ptd.G/2019 | 0 |
| 102 | 419/ptd.G/2019 | 0 |
| 103 | 422/ptd.G/2019 | 0 |
| 104 | 423/ptd.G/2019 | 0 |
| 105 | 426/ptd.G/2019 | 0 |
| 106 | 428/ptd.G/2019 | 0 |
| 107 | 432/ptd.G/2019 | 0 |
| 108 | 434/ptd.G/2019 | 0 |
| 109 | 445/ptd.G/2019 | 0 |
| 110 | 448/ptd.G/2019 | 0 |
| 111 | 449/ptd.G/2019 | 0 |
| 112 | 458/ptd.G/2019 | 0 |
| 113 | 460/ptd.G/2019 | 0 |
| 114 | 468/ptd.G/2019 | 0 |
| 115 | 473/ptd.G/2019 | 0 |
| 116 | 476/ptd.G/2019 | 0 |
| 117 | 479/ptd.G/2019 | 0 |
| 118 | 489/ptd.G/2019 | 0 |
| 119 | 490/ptd.G/2019 | 0 |
| 120 | 494/ptd.G/2019 | 0 |
| 121 | 502/ptd.G/2019 | 0 |

Hak Cipta Dilindungi Undang-Undang

1. Dilarang mengutip sebagian atau seluruh karya tulis ini tanpa mencantumkan dan menyebutkan sumber:
 - a. Pengutipan hanya untuk kepentingan pendidikan, penelitian, penulisan karya ilmiah, penyusunan laporan, penulisan kritik atau tinjauan suatu masalah.
 - b. Pengutipan tidak merugikan kepentingan yang wajar UIN Suska Riau.
2. Dilarang mengumumkan dan memperbanyak sebagian atau seluruh karya tulis ini dalam bentuk apapun tanpa izin UIN Suska Riau.



Hak Cipta Dilindungi Undang-Undang

1. Dilarang mengutip sebagian atau seluruh karya tulis ini tanpa mencantumkan dan menyebutkan sumber:
 - a. Pengutipan hanya untuk kepentingan pendidikan, penelitian, penulisan karya ilmiah, penyusunan laporan, penulisan kritik atau tinjauan suatu masalah.
 - b. Pengutipan tidak merugikan kepentingan yang wajar UIN Suska Riau.
2. Dilarang mengumumkan dan memperbanyak sebagian atau seluruh karya tulis ini dalam bentuk apapun tanpa izin UIN Suska Riau.

| | | |
|-----|----------------|---|
| 122 | 506/pdt.G/2019 | 0 |
| 123 | 511/pdt.G/2019 | 0 |
| 124 | 523/pdt.G/2019 | 0 |
| 125 | 525/pdt.G/2019 | 0 |
| 126 | 529/pdt.G/2019 | 0 |
| 127 | 532/pdt.G/2019 | 0 |
| 128 | 534/pdt.G/2019 | 0 |
| 129 | 537/pdt.G/2019 | 0 |
| 130 | 540/pdt.G/2019 | 0 |
| 131 | 543/pdt.G/2019 | 0 |
| 132 | 546/pdt.G/2019 | 0 |
| 133 | 551/pdt.G/2019 | 0 |
| 134 | 557/pdt.G/2019 | 0 |
| 135 | 559/pdt.G/2019 | 0 |
| 136 | 569/pdt.G/2019 | 0 |
| 137 | 570/pdt.G/2019 | 0 |
| 138 | 572/pdt.G/2019 | 0 |
| 139 | 573/pdt.G/2019 | 0 |
| 140 | 578/pdt.G/2019 | 0 |
| 141 | 579/pdt.G/2019 | 0 |
| 142 | 598/pdt.G/2019 | 0 |
| 143 | 607/pdt.G/2019 | 0 |
| 144 | 613/pdt.G/2019 | 0 |
| 145 | 621/pdt.G/2019 | 0 |
| 146 | 622/pdt.G/2019 | 0 |
| 147 | 625/pdt.G/2019 | 0 |
| 148 | 628/pdt.G/2019 | 0 |
| 149 | 629/pdt.G/2019 | 0 |
| 150 | 632/pdt.G/2019 | 0 |
| 151 | 636/pdt.G/2019 | 0 |
| 152 | 646/pdt.G/2019 | 0 |
| 153 | 655/pdt.G/2019 | 0 |
| 154 | 657/pdt.G/2019 | 0 |
| 155 | 660/pdt.G/2019 | 0 |
| 156 | 662/pdt.G/2019 | 0 |
| 157 | 663/pdt.G/2019 | 0 |
| 158 | 670/pdt.G/2019 | 0 |
| 159 | 674/pdt.G/2019 | 0 |
| 160 | 678/pdt.G/2019 | 0 |
| 161 | 680/pdt.G/2019 | 0 |
| 162 | 684/pdt.G/2019 | 0 |
| 163 | 687/pdt.G/2019 | 0 |
| 164 | 690/pdt.G/2019 | 0 |

| | | |
|-----|----------------|---|
| 165 | 692/pdt.G/2019 | 0 |
| 166 | 701/pdt.G/2019 | 0 |
| 167 | 704/pdt.G/2019 | 0 |
| 168 | 711/pdt.G/2019 | 0 |
| 169 | 714/pdt.G/2019 | 0 |
| 170 | 722/pdt.G/2019 | 0 |
| 171 | 723/pdt.G/2019 | 0 |
| 172 | 728/pdt.G/2019 | 0 |
| 173 | 730/pdt.G/2019 | 0 |
| 174 | 740/pdt.G/2019 | 0 |
| 175 | 743/pdt.G/2019 | 0 |
| 176 | 752/pdt.G/2019 | 0 |
| 177 | 758/pdt.G/2019 | 0 |
| 178 | 762/pdt.G/2019 | 0 |
| 179 | 767/pdt.G/2019 | 0 |
| 180 | 773/pdt.G/2019 | 0 |
| 181 | 785/pdt.G/2019 | 0 |
| 182 | 799/pdt.G/2019 | 0 |
| 183 | 802/pdt.G/2019 | 0 |
| 184 | 810/pdt.G/2019 | 0 |
| 185 | 814/pdt.G/2019 | 0 |
| 186 | 819/pdt.G/2019 | 0 |
| 187 | 820/pdt.G/2019 | 0 |
| 188 | 822/pdt.G/2019 | 0 |
| 189 | 830/pdt.G/2019 | 0 |
| 190 | 832/pdt.G/2019 | 0 |
| 191 | 833/pdt.G/2019 | 0 |
| 192 | 846/pdt.G/2019 | 0 |
| 193 | 848/pdt.G/2019 | 0 |
| 194 | 849/pdt.G/2019 | 0 |
| 195 | 856/pdt.G/2019 | 0 |
| 196 | 857/pdt.G/2019 | 0 |
| 197 | 859/pdt.G/2019 | 0 |
| 198 | 860/pdt.G/2019 | 0 |
| 199 | 862/pdt.G/2019 | 0 |
| 200 | 867/pdt.G/2019 | 0 |
| 201 | 870/pdt.G/2019 | 0 |
| 202 | 874/pdt.G/2019 | 0 |
| 203 | 878/pdt.G/2019 | 0 |
| 204 | 882/pdt.G/2019 | 0 |
| 205 | 883/pdt.G/2019 | 0 |
| 206 | 885/pdt.G/2019 | 0 |
| 207 | 890/pdt.G/2019 | 0 |

| | | |
|-----|-----------------|---|
| 208 | 895/pdt.G/2019 | 0 |
| 209 | 897/pdt.G/2019 | 0 |
| 210 | 902/pdt.G/2019 | 0 |
| 211 | 905/pdt.G/2019 | 0 |
| 212 | 907/pdt.G/2019 | 0 |
| 213 | 909/pdt.G/2019 | 0 |
| 214 | 913/pdt.G/2019 | 0 |
| 215 | 914/pdt.G/2019 | 0 |
| 216 | 920/pdt.G/2019 | 0 |
| 217 | 921/pdt.G/2019 | 0 |
| 218 | 932/pdt.G/2019 | 0 |
| 219 | 933/pdt.G/2019 | 0 |
| 220 | 936/pdt.G/2019 | 0 |
| 221 | 938/pdt.G/2019 | 0 |
| 222 | 939/pdt.G/2019 | 0 |
| 223 | 942/pdt.G/2019 | 0 |
| 224 | 943/pdt.G/2019 | 0 |
| 225 | 949/pdt.G/2019 | 0 |
| 226 | 953/pdt.G/2019 | 0 |
| 227 | 955/pdt.G/2019 | 0 |
| 228 | 958/pdt.G/2019 | 0 |
| 229 | 966/pdt.G/2019 | 0 |
| 230 | 967/pdt.G/2019 | 0 |
| 231 | 970/pdt.G/2019 | 0 |
| 232 | 972/pdt.G/2019 | 0 |
| 233 | 976/pdt.G/2019 | 0 |
| 234 | 977/pdt.G/2019 | 0 |
| 235 | 982/pdt.G/2019 | 0 |
| 236 | 985/pdt.G/2019 | 0 |
| 237 | 988/pdt.G/2019 | 0 |
| 238 | 989/pdt.G/2019 | 0 |
| 239 | 996/pdt.G/2019 | 0 |
| 240 | 1000/pdt.G/2019 | 0 |
| 241 | 1001/pdt.G/2019 | 0 |
| 242 | 1003/pdt.G/2019 | 0 |
| 243 | 1006/pdt.G/2019 | 0 |
| 244 | 1009/pdt.G/2019 | 0 |
| 245 | 1010/pdt.G/2019 | 0 |
| 246 | 1011/pdt.G/2019 | 0 |
| 247 | 1015/pdt.G/2019 | 0 |
| 248 | 1021/pdt.G/2019 | 0 |
| 249 | 1032/pdt.G/2019 | 0 |
| 250 | 1035/pdt.G/2019 | 0 |



| | | |
|-----|-----------------|---|
| 251 | 1038/pdt.G/2019 | 0 |
| 252 | 1042/pdt.G/2019 | 0 |
| 253 | 1048/pdt.G/2019 | 0 |
| 254 | 1052/pdt.G/2019 | 0 |
| 255 | 1053/pdt.G/2019 | 0 |
| 256 | 1054/pdt.G/2019 | 0 |
| 257 | 1056/pdt.G/2019 | 0 |
| 258 | 1059/pdt.G/2019 | 0 |
| 259 | 1072/pdt.G/2019 | 0 |
| 260 | 1075/pdt.G/2019 | 0 |
| 261 | 1079/pdt.G/2019 | 0 |
| 262 | 1080/pdt.G/2019 | 0 |
| 263 | 1085/pdt.G/2019 | 0 |
| 264 | 1088/pdt.G/2019 | 0 |
| 265 | 1091/pdt.G/2019 | 0 |
| 266 | 1095/pdt.G/2019 | 0 |
| 267 | 1099/pdt.G/2019 | 0 |
| 268 | 1101/pdt.G/2019 | 0 |
| 269 | 1102/pdt.G/2019 | 0 |
| 270 | 1106/pdt.G/2019 | 0 |
| 271 | 1111/pdt.G/2019 | 0 |
| 272 | 1113/pdt.G/2019 | 0 |
| 273 | 1115/pdt.G/2019 | 0 |
| 274 | 1116/pdt.G/2019 | 0 |
| 275 | 1120/pdt.G/2019 | 0 |
| 276 | 1122/pdt.G/2019 | 0 |
| 277 | 1123/pdt.G/2019 | 0 |
| 278 | 1124/pdt.G/2019 | 0 |
| 279 | 1125/pdt.G/2019 | 0 |
| 280 | 1126/pdt.G/2019 | 0 |
| 281 | 1128/pdt.G/2019 | 0 |
| 282 | 1130/pdt.G/2019 | 0 |
| 283 | 1134/pdt.G/2019 | 0 |
| 284 | 1135/pdt.G/2019 | 0 |
| 285 | 1139/pdt.G/2019 | 0 |
| 286 | 1147/pdt.G/2019 | 0 |
| 287 | 1148/pdt.G/2019 | 0 |
| 288 | 1150/pdt.G/2019 | 0 |
| 289 | 828/pdt.G/2019 | 1 |
| 290 | 01/pdt.G/2019 | 2 |
| 291 | 02/pdt.G/2019 | 2 |
| 292 | 03/pdt.G/2019 | 2 |
| 293 | 04/pdt.G/2019 | 2 |

| | | |
|-----|---------------|---|
| 294 | 05/pdt.G/2019 | 2 |
| 295 | 06/pdt.G/2019 | 2 |
| 296 | 08/pdt.G/2019 | 2 |
| 297 | 09/pdt.G/2019 | 2 |
| 298 | 10/pdt.G/2019 | 2 |
| 299 | 11/pdt.G/2019 | 2 |
| 300 | 12/pdt.G/2019 | 2 |
| 301 | 13/pdt.G/2019 | 2 |
| 302 | 14/pdt.G/2019 | 2 |
| 303 | 15/pdt.G/2019 | 2 |
| 304 | 17/pdt.G/2019 | 2 |
| 305 | 18/pdt.G/2019 | 2 |
| 306 | 19/pdt.G/2019 | 2 |
| 307 | 21/pdt.G/2019 | 2 |
| 308 | 22/pdt.G/2019 | 2 |
| 309 | 23/pdt.G/2019 | 2 |
| 310 | 24/pdt.G/2019 | 2 |
| 311 | 25/pdt.G/2019 | 2 |
| 312 | 26/pdt.G/2019 | 2 |
| 313 | 29/pdt.G/2019 | 2 |
| 314 | 30/pdt.G/2019 | 2 |
| 315 | 33/pdt.G/2019 | 2 |
| 316 | 34/pdt.G/2019 | 2 |
| 317 | 35/pdt.G/2019 | 2 |
| 318 | 37/pdt.G/2019 | 2 |
| 319 | 38/pdt.G/2019 | 2 |
| 320 | 39/pdt.G/2019 | 2 |
| 321 | 40/pdt.G/2019 | 2 |
| 322 | 42/pdt.G/2019 | 2 |
| 323 | 43/pdt.G/2019 | 2 |
| 324 | 44/pdt.G/2019 | 2 |
| 325 | 45/pdt.G/2019 | 2 |
| 326 | 48/pdt.G/2019 | 2 |
| 327 | 50/pdt.G/2019 | 2 |
| 328 | 51/pdt.G/2019 | 2 |
| 329 | 52/pdt.G/2019 | 2 |
| 330 | 54/pdt.G/2019 | 2 |
| 331 | 55/pdt.G/2019 | 2 |
| 332 | 57/pdt.G/2019 | 2 |
| 333 | 59/pdt.G/2019 | 2 |
| 334 | 60/pdt.G/2019 | 2 |
| 335 | 61/pdt.G/2019 | 2 |
| 336 | 62/pdt.G/2019 | 2 |

| | | |
|-----|----------------|---|
| 337 | 63/pdt.G/2019 | 2 |
| 338 | 64/pdt.G/2019 | 2 |
| 339 | 65/pdt.G/2019 | 2 |
| 340 | 67/pdt.G/2019 | 2 |
| 341 | 69/pdt.G/2019 | 2 |
| 342 | 71/pdt.G/2019 | 2 |
| 343 | 72/pdt.G/2019 | 2 |
| 344 | 74/pdt.G/2019 | 2 |
| 345 | 75/pdt.G/2019 | 2 |
| 346 | 77/pdt.G/2019 | 2 |
| 347 | 79/pdt.G/2019 | 2 |
| 348 | 81/pdt.G/2019 | 2 |
| 349 | 82/pdt.G/2019 | 2 |
| 350 | 83/pdt.G/2019 | 2 |
| 351 | 84/pdt.G/2019 | 2 |
| 352 | 85/pdt.G/2019 | 2 |
| 353 | 86/pdt.G/2019 | 2 |
| 354 | 88/pdt.G/2019 | 2 |
| 355 | 91/pdt.G/2019 | 2 |
| 356 | 92/pdt.G/2019 | 2 |
| 357 | 93/pdt.G/2019 | 2 |
| 358 | 94/pdt.G/2019 | 2 |
| 359 | 96/pdt.G/2019 | 2 |
| 360 | 97/pdt.G/2019 | 2 |
| 361 | 99/pdt.G/2019 | 2 |
| 362 | 100/pdt.G/2019 | 2 |
| 363 | 101/pdt.G/2019 | 2 |
| 364 | 104/pdt.G/2019 | 2 |
| 365 | 105/pdt.G/2019 | 2 |
| 366 | 106/pdt.G/2019 | 2 |
| 367 | 107/pdt.G/2019 | 2 |
| 368 | 108/pdt.G/2019 | 2 |
| 369 | 110/pdt.G/2019 | 2 |
| 370 | 111/pdt.G/2019 | 2 |
| 371 | 112/pdt.G/2019 | 2 |
| 372 | 114/pdt.G/2019 | 2 |
| 373 | 115/pdt.G/2019 | 2 |
| 374 | 116/pdt.G/2019 | 2 |
| 375 | 117/pdt.G/2019 | 2 |
| 376 | 118/pdt.G/2019 | 2 |
| 377 | 119/pdt.G/2019 | 2 |
| 378 | 120/pdt.G/2019 | 2 |
| 379 | 122/pdt.G/2019 | 2 |

Hak Cipta Dilindungi Undang-Undang

1. Dilarang mengutip sebagian atau seluruh karya tulis ini tanpa mencantumkan dan menyebutkan sumber:
 - a. Pengutipan hanya untuk kepentingan pendidikan, penelitian, penulisan karya ilmiah, penyusunan laporan, penulisan kritik atau tinjauan suatu masalah.
 - b. Pengutipan tidak merugikan kepentingan yang wajar UIN Suska Riau.
2. Dilarang mengumumkan dan memperbanyak sebagian atau seluruh karya tulis ini dalam bentuk apapun tanpa izin UIN Suska Riau.



Hak Cipta Dilindungi Undang-Undang

1. Dilarang mengutip sebagian atau seluruh karya tulis ini tanpa mencantumkan dan menyebutkan sumber:
 - a. Pengutipan hanya untuk kepentingan pendidikan, penelitian, penulisan karya ilmiah, penyusunan laporan, penulisan kritik atau tinjauan suatu masalah.
 - b. Pengutipan tidak merugikan kepentingan yang wajar UIN Suska Riau.
2. Dilarang mengumumkan dan memperbanyak sebagian atau seluruh karya tulis ini dalam bentuk apapun tanpa izin UIN Suska Riau.

| | | |
|-----|----------------|---|
| 380 | 124/pdt.G/2019 | 2 |
| 381 | 126/pdt.G/2019 | 2 |
| 382 | 130/pdt.G/2019 | 2 |
| 383 | 132/pdt.G/2019 | 2 |
| 384 | 134/pdt.G/2019 | 2 |
| 385 | 135/pdt.G/2019 | 2 |
| 386 | 136/pdt.G/2019 | 2 |
| 387 | 137/pdt.G/2019 | 2 |
| 388 | 138/pdt.G/2019 | 2 |
| 389 | 139/pdt.G/2019 | 2 |
| 390 | 140/pdt.G/2019 | 2 |
| 391 | 141/pdt.G/2019 | 2 |
| 392 | 142/pdt.G/2019 | 2 |
| 393 | 143/pdt.G/2019 | 2 |
| 394 | 146/pdt.G/2019 | 2 |
| 395 | 147/pdt.G/2019 | 2 |
| 396 | 148/pdt.G/2019 | 2 |
| 397 | 149/pdt.G/2019 | 2 |
| 398 | 150/pdt.G/2019 | 2 |
| 399 | 153/pdt.G/2019 | 2 |
| 400 | 154/pdt.G/2019 | 2 |
| 401 | 155/pdt.G/2019 | 2 |
| 402 | 156/pdt.G/2019 | 2 |
| 403 | 157/pdt.G/2019 | 2 |
| 404 | 159/pdt.G/2019 | 2 |
| 405 | 160/pdt.G/2019 | 2 |
| 406 | 161/pdt.G/2019 | 2 |
| 407 | 162/pdt.G/2019 | 2 |
| 408 | 163/pdt.G/2019 | 2 |
| 409 | 165/pdt.G/2019 | 2 |
| 410 | 166/pdt.G/2019 | 2 |
| 411 | 167/pdt.G/2019 | 2 |
| 412 | 168/pdt.G/2019 | 2 |
| 413 | 169/pdt.G/2019 | 2 |
| 414 | 171/pdt.G/2019 | 2 |
| 415 | 172/pdt.G/2019 | 2 |
| 416 | 173/pdt.G/2019 | 2 |
| 417 | 175/pdt.G/2019 | 2 |
| 418 | 176/pdt.G/2019 | 2 |
| 419 | 178/pdt.G/2019 | 2 |
| 420 | 181/pdt.G/2019 | 2 |
| 421 | 182/pdt.G/2019 | 2 |
| 422 | 183/pdt.G/2019 | 2 |

| | | |
|-----|----------------|---|
| 423 | 185/pdt.G/2019 | 2 |
| 424 | 186/pdt.G/2019 | 2 |
| 425 | 187/pdt.G/2019 | 2 |
| 426 | 190/pdt.G/2019 | 2 |
| 427 | 191/pdt.G/2019 | 2 |
| 428 | 193/pdt.G/2019 | 2 |
| 429 | 194/pdt.G/2019 | 2 |
| 430 | 195/pdt.G/2019 | 2 |
| 431 | 196/pdt.G/2019 | 2 |
| 432 | 197/pdt.G/2019 | 2 |
| 433 | 198/pdt.G/2019 | 2 |
| 434 | 199/pdt.G/2019 | 2 |
| 435 | 200/pdt.G/2019 | 2 |
| 436 | 202/pdt.G/2019 | 2 |
| 437 | 204/pdt.G/2019 | 2 |
| 438 | 205/pdt.G/2019 | 2 |
| 439 | 206/pdt.G/2019 | 2 |
| 440 | 209/pdt.G/2019 | 2 |
| 441 | 211/pdt.G/2019 | 2 |
| 442 | 212/pdt.G/2019 | 2 |
| 443 | 213/pdt.G/2019 | 2 |
| 444 | 215/pdt.G/2019 | 2 |
| 445 | 217/pdt.G/2019 | 2 |
| 446 | 219/pdt.G/2019 | 2 |
| 447 | 220/pdt.G/2019 | 2 |
| 448 | 221/pdt.G/2019 | 2 |
| 449 | 222/pdt.G/2019 | 2 |
| 450 | 223/pdt.G/2019 | 2 |
| 451 | 224/pdt.G/2019 | 2 |
| 452 | 225/pdt.G/2019 | 2 |
| 453 | 226/pdt.G/2019 | 2 |
| 454 | 227/pdt.G/2019 | 2 |
| 455 | 229/pdt.G/2019 | 2 |
| 456 | 230/pdt.G/2019 | 2 |
| 457 | 231/pdt.G/2019 | 2 |
| 458 | 232/pdt.G/2019 | 2 |
| 459 | 233/pdt.G/2019 | 2 |
| 460 | 234/pdt.G/2019 | 2 |
| 461 | 236/pdt.G/2019 | 2 |
| 462 | 238/pdt.G/2019 | 2 |
| 463 | 239/pdt.G/2019 | 2 |
| 464 | 240/pdt.G/2019 | 2 |
| 465 | 241/pdt.G/2019 | 2 |

| | | |
|-----|----------------|---|
| 466 | 242/pdt.G/2019 | 2 |
| 467 | 243/pdt.G/2019 | 2 |
| 468 | 245/pdt.G/2019 | 2 |
| 469 | 246/pdt.G/2019 | 2 |
| 470 | 247/pdt.G/2019 | 2 |
| 471 | 248/pdt.G/2019 | 2 |
| 472 | 249/pdt.G/2019 | 2 |
| 473 | 251/pdt.G/2019 | 2 |
| 474 | 252/pdt.G/2019 | 2 |
| 475 | 253/pdt.G/2019 | 2 |
| 476 | 254/pdt.G/2019 | 2 |
| 477 | 255/pdt.G/2019 | 2 |
| 478 | 259/pdt.G/2019 | 2 |
| 479 | 261/pdt.G/2019 | 2 |
| 480 | 263/pdt.G/2019 | 2 |
| 481 | 267/pdt.G/2019 | 2 |
| 482 | 269/pdt.G/2019 | 2 |
| 483 | 270/pdt.G/2019 | 2 |
| 484 | 272/pdt.G/2019 | 2 |
| 485 | 273/pdt.G/2019 | 2 |
| 486 | 274/pdt.G/2019 | 2 |
| 487 | 275/pdt.G/2019 | 2 |
| 488 | 276/pdt.G/2019 | 2 |
| 489 | 278/pdt.G/2019 | 2 |
| 490 | 279/pdt.G/2019 | 2 |
| 491 | 280/pdt.G/2019 | 2 |
| 492 | 281/pdt.G/2019 | 2 |
| 493 | 282/pdt.G/2019 | 2 |
| 494 | 283/pdt.G/2019 | 2 |
| 495 | 284/pdt.G/2019 | 2 |
| 496 | 285/pdt.G/2019 | 2 |
| 497 | 287/pdt.G/2019 | 2 |
| 498 | 288/pdt.G/2019 | 2 |
| 499 | 289/pdt.G/2019 | 2 |
| 500 | 290/pdt.G/2019 | 2 |
| 501 | 291/pdt.G/2019 | 2 |
| 502 | 293/pdt.G/2019 | 2 |
| 503 | 294/pdt.G/2019 | 2 |
| 504 | 296/pdt.G/2019 | 2 |
| 505 | 300/pdt.G/2019 | 2 |
| 506 | 301/pdt.G/2019 | 2 |
| 507 | 302/pdt.G/2019 | 2 |
| 508 | 303/pdt.G/2019 | 2 |



| | | |
|-----|----------------|---|
| 509 | 306/pdt.G/2019 | 2 |
| 510 | 309/pdt.G/2019 | 2 |
| 511 | 310/pdt.G/2019 | 2 |
| 512 | 312/pdt.G/2019 | 2 |
| 513 | 314/pdt.G/2019 | 2 |
| 514 | 315/pdt.G/2019 | 2 |
| 515 | 316/pdt.G/2019 | 2 |
| 516 | 319/pdt.G/2019 | 2 |
| 517 | 323/pdt.G/2019 | 2 |
| 518 | 324/pdt.G/2019 | 2 |
| 519 | 325/pdt.G/2019 | 2 |
| 520 | 326/pdt.G/2019 | 2 |
| 521 | 327/pdt.G/2019 | 2 |
| 522 | 328/pdt.G/2019 | 2 |
| 523 | 329/pdt.G/2019 | 2 |
| 524 | 330/pdt.G/2019 | 2 |
| 525 | 331/pdt.G/2019 | 2 |
| 526 | 332/pdt.G/2019 | 2 |
| 527 | 333/pdt.G/2019 | 2 |
| 528 | 335/pdt.G/2019 | 2 |
| 529 | 336/pdt.G/2019 | 2 |
| 530 | 338/pdt.G/2019 | 2 |
| 531 | 343/pdt.G/2019 | 2 |
| 532 | 345/pdt.G/2019 | 2 |
| 533 | 347/pdt.G/2019 | 2 |
| 534 | 348/pdt.G/2019 | 2 |
| 535 | 349/pdt.G/2019 | 2 |
| 536 | 352/pdt.G/2019 | 2 |
| 537 | 353/pdt.G/2019 | 2 |
| 538 | 354/pdt.G/2019 | 2 |
| 539 | 356/pdt.G/2019 | 2 |
| 540 | 357/pdt.G/2019 | 2 |
| 541 | 358/pdt.G/2019 | 2 |
| 542 | 359/pdt.G/2019 | 2 |
| 543 | 360/pdt.G/2019 | 2 |
| 544 | 361/pdt.G/2019 | 2 |
| 545 | 362/pdt.G/2019 | 2 |
| 546 | 363/pdt.G/2019 | 2 |
| 547 | 364/pdt.G/2019 | 2 |
| 548 | 365/pdt.G/2019 | 2 |
| 549 | 366/pdt.G/2019 | 2 |
| 550 | 367/pdt.G/2019 | 2 |
| 551 | 368/pdt.G/2019 | 2 |

| | | |
|-----|----------------|---|
| 552 | 369/pdt.G/2019 | 2 |
| 553 | 374/pdt.G/2019 | 2 |
| 554 | 376/pdt.G/2019 | 2 |
| 555 | 377/pdt.G/2019 | 2 |
| 556 | 378/pdt.G/2019 | 2 |
| 557 | 379/pdt.G/2019 | 2 |
| 558 | 381/pdt.G/2019 | 2 |
| 559 | 382/pdt.G/2019 | 2 |
| 560 | 383/pdt.G/2019 | 2 |
| 561 | 384/pdt.G/2019 | 2 |
| 562 | 385/pdt.G/2019 | 2 |
| 563 | 386/pdt.G/2019 | 2 |
| 564 | 387/pdt.G/2019 | 2 |
| 565 | 388/pdt.G/2019 | 2 |
| 566 | 391/pdt.G/2019 | 2 |
| 567 | 393/pdt.G/2019 | 2 |
| 568 | 394/pdt.G/2019 | 2 |
| 569 | 396/pdt.G/2019 | 2 |
| 570 | 397/pdt.G/2019 | 2 |
| 571 | 399/pdt.G/2019 | 2 |
| 572 | 401/pdt.G/2019 | 2 |
| 573 | 402/pdt.G/2019 | 2 |
| 574 | 404/pdt.G/2019 | 2 |
| 575 | 405/pdt.G/2019 | 2 |
| 576 | 406/pdt.G/2019 | 2 |
| 577 | 407/pdt.G/2019 | 2 |
| 578 | 408/pdt.G/2019 | 2 |
| 579 | 409/pdt.G/2019 | 2 |
| 580 | 410/pdt.G/2019 | 2 |
| 581 | 411/pdt.G/2019 | 2 |
| 582 | 412/pdt.G/2019 | 2 |
| 583 | 414/pdt.G/2019 | 2 |
| 584 | 415/pdt.G/2019 | 2 |
| 585 | 416/pdt.G/2019 | 2 |
| 586 | 417/pdt.G/2019 | 2 |
| 587 | 418/pdt.G/2019 | 2 |
| 588 | 420/pdt.G/2019 | 2 |
| 589 | 421/pdt.G/2019 | 2 |
| 590 | 424/pdt.G/2019 | 2 |
| 591 | 425/pdt.G/2019 | 2 |
| 592 | 427/pdt.G/2019 | 2 |
| 593 | 429/pdt.G/2019 | 2 |
| 594 | 430/pdt.G/2019 | 2 |

| | | |
|-----|----------------|---|
| 595 | 431/pdt.G/2019 | 2 |
| 596 | 433/pdt.G/2019 | 2 |
| 597 | 435/pdt.G/2019 | 2 |
| 598 | 437/pdt.G/2019 | 2 |
| 599 | 439/pdt.G/2019 | 2 |
| 600 | 442/pdt.G/2019 | 2 |
| 601 | 443/pdt.G/2019 | 2 |
| 602 | 444/pdt.G/2019 | 2 |
| 603 | 446/pdt.G/2019 | 2 |
| 604 | 447/pdt.G/2019 | 2 |
| 605 | 450/pdt.G/2019 | 2 |
| 606 | 451/pdt.G/2019 | 2 |
| 607 | 452/pdt.G/2019 | 2 |
| 608 | 453/pdt.G/2019 | 2 |
| 609 | 455/pdt.G/2019 | 2 |
| 610 | 456/pdt.G/2019 | 2 |
| 611 | 457/pdt.G/2019 | 2 |
| 612 | 459/pdt.G/2019 | 2 |
| 613 | 461/pdt.G/2019 | 2 |
| 614 | 462/pdt.G/2019 | 2 |
| 615 | 463/pdt.G/2019 | 2 |
| 616 | 464/pdt.G/2019 | 2 |
| 617 | 465/pdt.G/2019 | 2 |
| 618 | 466/pdt.G/2019 | 2 |
| 619 | 467/pdt.G/2019 | 2 |
| 620 | 469/pdt.G/2019 | 2 |
| 621 | 470/pdt.G/2019 | 2 |
| 622 | 471/pdt.G/2019 | 2 |
| 623 | 472/pdt.G/2019 | 2 |
| 624 | 474/pdt.G/2019 | 2 |
| 625 | 477/pdt.G/2019 | 2 |
| 626 | 478/pdt.G/2019 | 2 |
| 627 | 480/pdt.G/2019 | 2 |
| 628 | 481/pdt.G/2019 | 2 |
| 629 | 482/pdt.G/2019 | 2 |
| 630 | 483/pdt.G/2019 | 2 |
| 631 | 484/pdt.G/2019 | 2 |
| 632 | 485/pdt.G/2019 | 2 |
| 633 | 486/pdt.G/2019 | 2 |
| 634 | 487/pdt.G/2019 | 2 |
| 635 | 488/pdt.G/2019 | 2 |
| 636 | 491/pdt.G/2019 | 2 |
| 637 | 492/pdt.G/2019 | 2 |

Hak Cipta Dilindungi Undang-Undang

1. Dilarang mengutip sebagian atau seluruh karya tulis ini tanpa mencantumkan dan menyebutkan sumber:
 - a. Pengutipan hanya untuk kepentingan pendidikan, penelitian, penulisan karya ilmiah, penyusunan laporan, penulisan kritik atau tinjauan suatu masalah.
 - b. Pengutipan tidak merugikan kepentingan yang wajar UIN Suska Riau.
2. Dilarang mengumumkan dan memperbanyak sebagian atau seluruh karya tulis ini dalam bentuk apapun tanpa izin UIN Suska Riau.

Hak Cipta Dilindungi Undang-Undang

1. Dilarang mengutip sebagian atau seluruh karya tulis ini tanpa mencantumkan dan menyebutkan sumber:
 - a. Pengutipan hanya untuk kepentingan pendidikan, penelitian, penulisan karya ilmiah, penyusunan laporan, penulisan kritik atau tinjauan suatu masalah.
 - b. Pengutipan tidak merugikan kepentingan yang wajar UIN Suska Riau.
2. Dilarang mengumumkan dan memperbanyak sebagian atau seluruh karya tulis ini dalam bentuk apapun tanpa izin UIN Suska Riau.

| | | |
|-----|----------------|---|
| 638 | 493/pdt.G/2019 | 2 |
| 639 | 495/pdt.G/2019 | 2 |
| 640 | 496/pdt.G/2019 | 2 |
| 641 | 497/pdt.G/2019 | 2 |
| 642 | 498/pdt.G/2019 | 2 |
| 643 | 499/pdt.G/2019 | 2 |
| 644 | 500/pdt.G/2019 | 2 |
| 645 | 503/pdt.G/2019 | 2 |
| 646 | 504/pdt.G/2019 | 2 |
| 647 | 505/pdt.G/2019 | 2 |
| 648 | 507/pdt.G/2019 | 2 |
| 649 | 508/pdt.G/2019 | 2 |
| 650 | 509/pdt.G/2019 | 2 |
| 651 | 510/pdt.G/2019 | 2 |
| 652 | 512/pdt.G/2019 | 2 |
| 653 | 513/pdt.G/2019 | 2 |
| 654 | 514/pdt.G/2019 | 2 |
| 655 | 515/pdt.G/2019 | 2 |
| 656 | 516/pdt.G/2019 | 2 |
| 657 | 517/pdt.G/2019 | 2 |
| 658 | 518/pdt.G/2019 | 2 |
| 659 | 519/pdt.G/2019 | 2 |
| 660 | 520/pdt.G/2019 | 2 |
| 661 | 521/pdt.G/2019 | 2 |
| 662 | 522/pdt.G/2019 | 2 |
| 663 | 524/pdt.G/2019 | 2 |
| 664 | 526/pdt.G/2019 | 2 |
| 665 | 527/pdt.G/2019 | 2 |
| 666 | 528/pdt.G/2019 | 2 |
| 667 | 530/pdt.G/2019 | 2 |
| 668 | 531/pdt.G/2019 | 2 |
| 669 | 533/pdt.G/2019 | 2 |
| 670 | 535/pdt.G/2019 | 2 |
| 671 | 536/pdt.G/2019 | 2 |
| 672 | 538/pdt.G/2019 | 2 |
| 673 | 539/pdt.G/2019 | 2 |
| 674 | 541/pdt.G/2019 | 2 |
| 675 | 542/pdt.G/2019 | 2 |
| 676 | 544/pdt.G/2019 | 2 |
| 677 | 545/pdt.G/2019 | 2 |
| 678 | 547/pdt.G/2019 | 2 |
| 679 | 548/pdt.G/2019 | 2 |
| 680 | 549/pdt.G/2019 | 2 |

| | | |
|-----|----------------|---|
| 681 | 550/pdt.G/2019 | 2 |
| 682 | 552/pdt.G/2019 | 2 |
| 683 | 553/pdt.G/2019 | 2 |
| 684 | 554/pdt.G/2019 | 2 |
| 685 | 555/pdt.G/2019 | 2 |
| 686 | 556/pdt.G/2019 | 2 |
| 687 | 558/pdt.G/2019 | 2 |
| 688 | 560/pdt.G/2019 | 2 |
| 689 | 561/pdt.G/2019 | 2 |
| 690 | 562/pdt.G/2019 | 2 |
| 691 | 563/pdt.G/2019 | 2 |
| 692 | 564/pdt.G/2019 | 2 |
| 693 | 565/pdt.G/2019 | 2 |
| 694 | 566/pdt.G/2019 | 2 |
| 695 | 567/pdt.G/2019 | 2 |
| 696 | 568/pdt.G/2019 | 2 |
| 697 | 571/pdt.G/2019 | 2 |
| 698 | 574/pdt.G/2019 | 2 |
| 699 | 576/pdt.G/2019 | 2 |
| 700 | 577/pdt.G/2019 | 2 |
| 701 | 581/pdt.G/2019 | 2 |
| 702 | 582/pdt.G/2019 | 2 |
| 703 | 583/pdt.G/2019 | 2 |
| 704 | 584/pdt.G/2019 | 2 |
| 705 | 585/pdt.G/2019 | 2 |
| 706 | 586/pdt.G/2019 | 2 |
| 707 | 587/pdt.G/2019 | 2 |
| 708 | 588/pdt.G/2019 | 2 |
| 709 | 589/pdt.G/2019 | 2 |
| 710 | 590/pdt.G/2019 | 2 |
| 711 | 592/pdt.G/2019 | 2 |
| 712 | 593/pdt.G/2019 | 2 |
| 713 | 594/pdt.G/2019 | 2 |
| 714 | 595/pdt.G/2019 | 2 |
| 715 | 596/pdt.G/2019 | 2 |
| 716 | 597/pdt.G/2019 | 2 |
| 717 | 599/pdt.G/2019 | 2 |
| 718 | 600/pdt.G/2019 | 2 |
| 719 | 601/pdt.G/2019 | 2 |
| 720 | 602/pdt.G/2019 | 2 |
| 721 | 603/pdt.G/2019 | 2 |
| 722 | 604/pdt.G/2019 | 2 |
| 723 | 605/pdt.G/2019 | 2 |

| | | |
|-----|----------------|---|
| 724 | 606/pdt.G/2019 | 2 |
| 725 | 608/pdt.G/2019 | 2 |
| 726 | 609/pdt.G/2019 | 2 |
| 727 | 610/pdt.G/2019 | 2 |
| 728 | 611/pdt.G/2019 | 2 |
| 729 | 612/pdt.G/2019 | 2 |
| 730 | 614/pdt.G/2019 | 2 |
| 731 | 615/pdt.G/2019 | 2 |
| 732 | 617/pdt.G/2019 | 2 |
| 733 | 618/pdt.G/2019 | 2 |
| 734 | 619/pdt.G/2019 | 2 |
| 735 | 620/pdt.G/2019 | 2 |
| 736 | 623/pdt.G/2019 | 2 |
| 737 | 624/pdt.G/2019 | 2 |
| 738 | 626/pdt.G/2019 | 2 |
| 739 | 627/pdt.G/2019 | 2 |
| 740 | 631/pdt.G/2019 | 2 |
| 741 | 633/pdt.G/2019 | 2 |
| 742 | 634/pdt.G/2019 | 2 |
| 743 | 635/pdt.G/2019 | 2 |
| 744 | 637/pdt.G/2019 | 2 |
| 745 | 638/pdt.G/2019 | 2 |
| 746 | 639/pdt.G/2019 | 2 |
| 747 | 640/pdt.G/2019 | 2 |
| 748 | 641/pdt.G/2019 | 2 |
| 749 | 642/pdt.G/2019 | 2 |
| 750 | 643/pdt.G/2019 | 2 |
| 751 | 644/pdt.G/2019 | 2 |
| 752 | 645/pdt.G/2019 | 2 |
| 753 | 647/pdt.G/2019 | 2 |
| 754 | 649/pdt.G/2019 | 2 |
| 755 | 650/pdt.G/2019 | 2 |
| 756 | 651/pdt.G/2019 | 2 |
| 757 | 652/pdt.G/2019 | 2 |
| 758 | 653/pdt.G/2019 | 2 |
| 759 | 654/pdt.G/2019 | 2 |
| 760 | 656/pdt.G/2019 | 2 |
| 761 | 658/pdt.G/2019 | 2 |
| 762 | 659/pdt.G/2019 | 2 |
| 763 | 661/pdt.G/2019 | 2 |
| 764 | 664/pdt.G/2019 | 2 |
| 765 | 666/pdt.G/2019 | 2 |
| 766 | 667/pdt.G/2019 | 2 |



Hak Cipta Dilindungi Undang-Undang

1. Dilarang mengutip sebagian atau seluruh karya tulis ini tanpa mencantumkan dan menyebutkan sumber:
 - a. Pengutipan hanya untuk kepentingan pendidikan, penelitian, penulisan karya ilmiah, penyusunan laporan, penulisan kritik atau tinjauan suatu masalah.
 - b. Pengutipan tidak merugikan kepentingan yang wajar UIN Suska Riau.
2. Dilarang mengumumkan dan memperbanyak sebagian atau seluruh karya tulis ini dalam bentuk apapun tanpa izin UIN Suska Riau.

| | | |
|-----|----------------|---|
| 767 | 668/pdt.G/2019 | 2 |
| 768 | 669/pdt.G/2019 | 2 |
| 769 | 671/pdt.G/2019 | 2 |
| 770 | 672/pdt.G/2019 | 2 |
| 771 | 673/pdt.G/2019 | 2 |
| 772 | 675/pdt.G/2019 | 2 |
| 773 | 676/pdt.G/2019 | 2 |
| 774 | 677/pdt.G/2019 | 2 |
| 775 | 679/pdt.G/2019 | 2 |
| 776 | 681/pdt.G/2019 | 2 |
| 777 | 682/pdt.G/2019 | 2 |
| 778 | 683/pdt.G/2019 | 2 |
| 779 | 685/pdt.G/2019 | 2 |
| 780 | 686/pdt.G/2019 | 2 |
| 781 | 688/pdt.G/2019 | 2 |
| 782 | 689/pdt.G/2019 | 2 |
| 783 | 691/pdt.G/2019 | 2 |
| 784 | 693/pdt.G/2019 | 2 |
| 785 | 694/pdt.G/2019 | 2 |
| 786 | 695/pdt.G/2019 | 2 |
| 787 | 696/pdt.G/2019 | 2 |
| 788 | 697/pdt.G/2019 | 2 |
| 789 | 698/pdt.G/2019 | 2 |
| 790 | 699/pdt.G/2019 | 2 |
| 791 | 700/pdt.G/2019 | 2 |
| 792 | 702/pdt.G/2019 | 2 |
| 793 | 703/pdt.G/2019 | 2 |
| 794 | 705/pdt.G/2019 | 2 |
| 795 | 706/pdt.G/2019 | 2 |
| 796 | 707/pdt.G/2019 | 2 |
| 797 | 708/pdt.G/2019 | 2 |
| 798 | 709/pdt.G/2019 | 2 |
| 799 | 710/pdt.G/2019 | 2 |
| 800 | 713/pdt.G/2019 | 2 |
| 801 | 715/pdt.G/2019 | 2 |
| 802 | 716/pdt.G/2019 | 2 |
| 803 | 717/pdt.G/2019 | 2 |
| 804 | 718/pdt.G/2019 | 2 |
| 805 | 719/pdt.G/2019 | 2 |
| 806 | 720/pdt.G/2019 | 2 |
| 807 | 721/pdt.G/2019 | 2 |
| 808 | 725/pdt.G/2019 | 2 |
| 809 | 726/pdt.G/2019 | 2 |

| | | |
|-----|----------------|---|
| 810 | 727/pdt.G/2019 | 2 |
| 811 | 729/pdt.G/2019 | 2 |
| 812 | 731/pdt.G/2019 | 2 |
| 813 | 732/pdt.G/2019 | 2 |
| 814 | 733/pdt.G/2019 | 2 |
| 815 | 734/pdt.G/2019 | 2 |
| 816 | 735/pdt.G/2019 | 2 |
| 817 | 736/pdt.G/2019 | 2 |
| 818 | 737/pdt.G/2019 | 2 |
| 819 | 738/pdt.G/2019 | 2 |
| 820 | 739/pdt.G/2019 | 2 |
| 821 | 741/pdt.G/2019 | 2 |
| 822 | 742/pdt.G/2019 | 2 |
| 823 | 744/pdt.G/2019 | 2 |
| 824 | 745/pdt.G/2019 | 2 |
| 825 | 746/pdt.G/2019 | 2 |
| 826 | 747/pdt.G/2019 | 2 |
| 827 | 748/pdt.G/2019 | 2 |
| 828 | 749/pdt.G/2019 | 2 |
| 829 | 750/pdt.G/2019 | 2 |
| 830 | 751/pdt.G/2019 | 2 |
| 831 | 753/pdt.G/2019 | 2 |
| 832 | 754/pdt.G/2019 | 2 |
| 833 | 755/pdt.G/2019 | 2 |
| 834 | 756/pdt.G/2019 | 2 |
| 835 | 757/pdt.G/2019 | 2 |
| 836 | 759/pdt.G/2019 | 2 |
| 837 | 760/pdt.G/2019 | 2 |
| 838 | 761/pdt.G/2019 | 2 |
| 839 | 763/pdt.G/2019 | 2 |
| 840 | 764/pdt.G/2019 | 2 |
| 841 | 765/pdt.G/2019 | 2 |
| 842 | 766/pdt.G/2019 | 2 |
| 843 | 768/pdt.G/2019 | 2 |
| 844 | 769/pdt.G/2019 | 2 |
| 845 | 770/pdt.G/2019 | 2 |
| 846 | 771/pdt.G/2019 | 2 |
| 847 | 772/pdt.G/2019 | 2 |
| 848 | 774/pdt.G/2019 | 2 |
| 849 | 775/pdt.G/2019 | 2 |
| 850 | 776/pdt.G/2019 | 2 |
| 851 | 777/pdt.G/2019 | 2 |
| 852 | 778/pdt.G/2019 | 2 |

| | | |
|-----|----------------|---|
| 853 | 779/pdt.G/2019 | 2 |
| 854 | 781/pdt.G/2019 | 2 |
| 855 | 782/pdt.G/2019 | 2 |
| 856 | 783/pdt.G/2019 | 2 |
| 857 | 786/pdt.G/2019 | 2 |
| 858 | 787/pdt.G/2019 | 2 |
| 859 | 788/pdt.G/2019 | 2 |
| 860 | 789/pdt.G/2019 | 2 |
| 861 | 790/pdt.G/2019 | 2 |
| 862 | 791/pdt.G/2019 | 2 |
| 863 | 792/pdt.G/2019 | 2 |
| 864 | 793/pdt.G/2019 | 2 |
| 865 | 794/pdt.G/2019 | 2 |
| 866 | 795/pdt.G/2019 | 2 |
| 867 | 796/pdt.G/2019 | 2 |
| 868 | 797/pdt.G/2019 | 2 |
| 869 | 798/pdt.G/2019 | 2 |
| 870 | 800/pdt.G/2019 | 2 |
| 871 | 801/pdt.G/2019 | 2 |
| 872 | 803/pdt.G/2019 | 2 |
| 873 | 804/pdt.G/2019 | 2 |
| 874 | 805/pdt.G/2019 | 2 |
| 875 | 806/pdt.G/2019 | 2 |
| 876 | 807/pdt.G/2019 | 2 |
| 877 | 808/pdt.G/2019 | 2 |
| 878 | 809/pdt.G/2019 | 2 |
| 879 | 812/pdt.G/2019 | 2 |
| 880 | 813/pdt.G/2019 | 2 |
| 881 | 815/pdt.G/2019 | 2 |
| 882 | 816/pdt.G/2019 | 2 |
| 883 | 817/pdt.G/2019 | 2 |
| 884 | 818/pdt.G/2019 | 2 |
| 885 | 821/pdt.G/2019 | 2 |
| 886 | 823/pdt.G/2019 | 2 |
| 887 | 824/pdt.G/2019 | 2 |
| 888 | 825/pdt.G/2019 | 2 |
| 889 | 827/pdt.G/2019 | 2 |
| 890 | 829/pdt.G/2019 | 2 |
| 891 | 831/pdt.G/2019 | 2 |
| 892 | 834/pdt.G/2019 | 2 |
| 893 | 835/pdt.G/2019 | 2 |
| 894 | 836/pdt.G/2019 | 2 |
| 895 | 837/pdt.G/2019 | 2 |

Hak Cipta Dilindungi Undang-Undang

1. Dilarang mengutip sebagian atau seluruh karya tulis ini tanpa mencantumkan dan menyebutkan sumber:
 - a. Pengutipan hanya untuk kepentingan pendidikan, penelitian, penulisan karya ilmiah, penyusunan laporan, penulisan kritik atau tinjauan suatu masalah.
 - b. Pengutipan tidak merugikan kepentingan yang wajar UIN Suska Riau.
2. Dilarang mengumumkan dan memperbanyak sebagian atau seluruh karya tulis ini dalam bentuk apapun tanpa izin UIN Suska Riau.

| | | |
|-----|----------------|---|
| 896 | 838/pdt.G/2019 | 2 |
| 897 | 839/pdt.G/2019 | 2 |
| 898 | 840/pdt.G/2019 | 2 |
| 899 | 841/pdt.G/2019 | 2 |
| 900 | 842/pdt.G/2019 | 2 |
| 901 | 843/pdt.G/2019 | 2 |
| 902 | 844/pdt.G/2019 | 2 |
| 903 | 845/pdt.G/2019 | 2 |
| 904 | 847/pdt.G/2019 | 2 |
| 905 | 850/pdt.G/2019 | 2 |
| 906 | 851/pdt.G/2019 | 2 |
| 907 | 852/pdt.G/2019 | 2 |
| 908 | 853/pdt.G/2019 | 2 |
| 909 | 854/pdt.G/2019 | 2 |
| 910 | 855/pdt.G/2019 | 2 |
| 911 | 858/pdt.G/2019 | 2 |
| 912 | 861/pdt.G/2019 | 2 |
| 913 | 863/pdt.G/2019 | 2 |
| 914 | 864/pdt.G/2019 | 2 |
| 915 | 865/pdt.G/2019 | 2 |
| 916 | 866/pdt.G/2019 | 2 |
| 917 | 868/pdt.G/2019 | 2 |
| 918 | 869/pdt.G/2019 | 2 |
| 919 | 871/pdt.G/2019 | 2 |
| 920 | 872/pdt.G/2019 | 2 |
| 921 | 873/pdt.G/2019 | 2 |
| 922 | 875/pdt.G/2019 | 2 |
| 923 | 876/pdt.G/2019 | 2 |
| 924 | 877/pdt.G/2019 | 2 |
| 925 | 879/pdt.G/2019 | 2 |
| 926 | 880/pdt.G/2019 | 2 |
| 927 | 881/pdt.G/2019 | 2 |
| 928 | 884/pdt.G/2019 | 2 |
| 929 | 887/pdt.G/2019 | 2 |
| 930 | 888/pdt.G/2019 | 2 |
| 931 | 889/pdt.G/2019 | 2 |
| 932 | 891/pdt.G/2019 | 2 |
| 933 | 892/pdt.G/2019 | 2 |
| 934 | 893/pdt.G/2019 | 2 |
| 935 | 894/pdt.G/2019 | 2 |
| 936 | 896/pdt.G/2019 | 2 |
| 937 | 898/pdt.G/2019 | 2 |
| 938 | 899/pdt.G/2019 | 2 |

| | | |
|-----|----------------|---|
| 939 | 900/pdt.G/2019 | 2 |
| 940 | 901/pdt.G/2019 | 2 |
| 941 | 903/pdt.G/2019 | 2 |
| 942 | 904/pdt.G/2019 | 2 |
| 943 | 906/pdt.G/2019 | 2 |
| 944 | 908/pdt.G/2019 | 2 |
| 945 | 910/pdt.G/2019 | 2 |
| 946 | 911/pdt.G/2019 | 2 |
| 947 | 912/pdt.G/2019 | 2 |
| 948 | 915/pdt.G/2019 | 2 |
| 949 | 916/pdt.G/2019 | 2 |
| 950 | 917/pdt.G/2019 | 2 |
| 951 | 918/pdt.G/2019 | 2 |
| 952 | 919/pdt.G/2019 | 2 |
| 953 | 922/pdt.G/2019 | 2 |
| 954 | 923/pdt.G/2019 | 2 |
| 955 | 924/pdt.G/2019 | 2 |
| 956 | 925/pdt.G/2019 | 2 |
| 957 | 926/pdt.G/2019 | 2 |
| 958 | 927/pdt.G/2019 | 2 |
| 959 | 928/pdt.G/2019 | 2 |
| 960 | 929/pdt.G/2019 | 2 |
| 961 | 930/pdt.G/2019 | 2 |
| 962 | 931/pdt.G/2019 | 2 |
| 963 | 934/pdt.G/2019 | 2 |
| 964 | 935/pdt.G/2019 | 2 |
| 965 | 937/pdt.G/2019 | 2 |
| 966 | 940/pdt.G/2019 | 2 |
| 967 | 941/pdt.G/2019 | 2 |
| 968 | 944/pdt.G/2019 | 2 |
| 969 | 946/pdt.G/2019 | 2 |
| 970 | 947/pdt.G/2019 | 2 |
| 971 | 950/pdt.G/2019 | 2 |
| 972 | 951/pdt.G/2019 | 2 |
| 973 | 952/pdt.G/2019 | 2 |
| 974 | 954/pdt.G/2019 | 2 |
| 975 | 956/pdt.G/2019 | 2 |
| 976 | 957/pdt.G/2019 | 2 |
| 977 | 959/pdt.G/2019 | 2 |
| 978 | 960/pdt.G/2019 | 2 |
| 979 | 962/pdt.G/2019 | 2 |
| 980 | 963/pdt.G/2019 | 2 |
| 981 | 964/pdt.G/2019 | 2 |

| | | |
|------|-----------------|---|
| 982 | 965/pdt.G/2019 | 2 |
| 983 | 968/pdt.G/2019 | 2 |
| 984 | 969/pdt.G/2019 | 2 |
| 985 | 971/pdt.G/2019 | 2 |
| 986 | 973/pdt.G/2019 | 2 |
| 987 | 974/pdt.G/2019 | 2 |
| 988 | 975/pdt.G/2019 | 2 |
| 989 | 978/pdt.G/2019 | 2 |
| 990 | 979/pdt.G/2019 | 2 |
| 991 | 980/pdt.G/2019 | 2 |
| 992 | 983/pdt.G/2019 | 2 |
| 993 | 984/pdt.G/2019 | 2 |
| 994 | 986/pdt.G/2019 | 2 |
| 995 | 987/pdt.G/2019 | 2 |
| 996 | 990/pdt.G/2019 | 2 |
| 997 | 991/pdt.G/2019 | 2 |
| 998 | 992/pdt.G/2019 | 2 |
| 999 | 993/pdt.G/2019 | 2 |
| 1000 | 994/pdt.G/2019 | 2 |
| 1001 | 995/pdt.G/2019 | 2 |
| 1002 | 997/pdt.G/2019 | 2 |
| 1003 | 998/pdt.G/2019 | 2 |
| 1004 | 999/pdt.G/2019 | 2 |
| 1005 | 1002/pdt.G/2019 | 2 |
| 1006 | 1004/pdt.G/2019 | 2 |
| 1007 | 1007/pdt.G/2019 | 2 |
| 1008 | 1008/pdt.G/2019 | 2 |
| 1009 | 1012/pdt.G/2019 | 2 |
| 1010 | 1013/pdt.G/2019 | 2 |
| 1011 | 1014/pdt.G/2019 | 2 |
| 1012 | 1016/pdt.G/2019 | 2 |
| 1013 | 1017/pdt.G/2019 | 2 |
| 1014 | 1018/pdt.G/2019 | 2 |
| 1015 | 1019/pdt.G/2019 | 2 |
| 1016 | 1020/pdt.G/2019 | 2 |
| 1017 | 1022/pdt.G/2019 | 2 |
| 1018 | 1023/pdt.G/2019 | 2 |
| 1019 | 1024/pdt.G/2019 | 2 |
| 1020 | 1025/pdt.G/2019 | 2 |
| 1021 | 1026/pdt.G/2019 | 2 |
| 1022 | 1027/pdt.G/2019 | 2 |
| 1023 | 1028/pdt.G/2019 | 2 |
| 1024 | 1029/pdt.G/2019 | 2 |



Hak Cipta Dilindungi Undang-Undang

1. Dilarang mengutip sebagian atau seluruh karya tulis ini tanpa mencantumkan dan menyebutkan sumber:
 - a. Pengutipan hanya untuk kepentingan pendidikan, penelitian, penulisan karya ilmiah, penyusunan laporan, penulisan kritik atau tinjauan suatu masalah.
 - b. Pengutipan tidak merugikan kepentingan yang wajar UIN Suska Riau.
2. Dilarang mengumumkan dan memperbanyak sebagian atau seluruh karya tulis ini dalam bentuk apapun tanpa izin UIN Suska Riau.

| | | |
|------|-----------------|---|
| 1025 | 1031/pdt.G/2019 | 2 |
| 1026 | 1033/pdt.G/2019 | 2 |
| 1027 | 1034/pdt.G/2019 | 2 |
| 1028 | 1036/pdt.G/2019 | 2 |
| 1029 | 1037/pdt.G/2019 | 2 |
| 1030 | 1039/pdt.G/2019 | 2 |
| 1031 | 1040/pdt.G/2019 | 2 |
| 1032 | 1041/pdt.G/2019 | 2 |
| 1033 | 1043/pdt.G/2019 | 2 |
| 1034 | 1044/pdt.G/2019 | 2 |
| 1035 | 1045/pdt.G/2019 | 2 |
| 1036 | 1046/pdt.G/2019 | 2 |
| 1037 | 1047/pdt.G/2019 | 2 |
| 1038 | 1049/pdt.G/2019 | 2 |
| 1039 | 1050/pdt.G/2019 | 2 |
| 1040 | 1051/pdt.G/2019 | 2 |
| 1041 | 1055/pdt.G/2019 | 2 |
| 1042 | 1057/pdt.G/2019 | 2 |
| 1043 | 1058/pdt.G/2019 | 2 |
| 1044 | 1060/pdt.G/2019 | 2 |
| 1045 | 1061/pdt.G/2019 | 2 |
| 1046 | 1062/pdt.G/2019 | 2 |
| 1047 | 1063/pdt.G/2019 | 2 |
| 1048 | 1064/pdt.G/2019 | 2 |
| 1049 | 1065/pdt.G/2019 | 2 |
| 1050 | 1066/pdt.G/2019 | 2 |
| 1051 | 1067/pdt.G/2019 | 2 |

| | | |
|------|-----------------|---|
| 1052 | 1068/pdt.G/2019 | 2 |
| 1053 | 1069/pdt.G/2019 | 2 |
| 1054 | 1070/pdt.G/2019 | 2 |
| 1055 | 1071/pdt.G/2019 | 2 |
| 1056 | 1073/pdt.G/2019 | 2 |
| 1057 | 1074/pdt.G/2019 | 2 |
| 1058 | 1076/pdt.G/2019 | 2 |
| 1059 | 1077/pdt.G/2019 | 2 |
| 1060 | 1078/pdt.G/2019 | 2 |
| 1061 | 1081/pdt.G/2019 | 2 |
| 1062 | 1082/pdt.G/2019 | 2 |
| 1063 | 1083/pdt.G/2019 | 2 |
| 1064 | 1084/pdt.G/2019 | 2 |
| 1065 | 1086/pdt.G/2019 | 2 |
| 1066 | 1087/pdt.G/2019 | 2 |
| 1067 | 1089/pdt.G/2019 | 2 |
| 1068 | 1090/pdt.G/2019 | 2 |
| 1069 | 1092/pdt.G/2019 | 2 |
| 1070 | 1093/pdt.G/2019 | 2 |
| 1071 | 1094/pdt.G/2019 | 2 |
| 1072 | 1096/pdt.G/2019 | 2 |
| 1073 | 1097/pdt.G/2019 | 2 |
| 1074 | 1098/pdt.G/2019 | 2 |
| 1075 | 1100/pdt.G/2019 | 2 |
| 1076 | 1103/pdt.G/2019 | 2 |
| 1077 | 1105/pdt.G/2019 | 2 |
| 1078 | 1107/pdt.G/2019 | 2 |

| | | |
|------|-----------------|---|
| 1079 | 1108/pdt.G/2019 | 2 |
| 1080 | 1109/pdt.G/2019 | 2 |
| 1081 | 1110/pdt.G/2019 | 2 |
| 1082 | 1112/pdt.G/2019 | 2 |
| 1083 | 1114/pdt.G/2019 | 2 |
| 1084 | 1117/pdt.G/2019 | 2 |
| 1085 | 1118/pdt.G/2019 | 2 |
| 1086 | 1119/pdt.G/2019 | 2 |
| 1087 | 1121/pdt.G/2019 | 2 |
| 1088 | 1127/pdt.G/2019 | 2 |
| 1089 | 1129/pdt.G/2019 | 2 |
| 1090 | 1131/pdt.G/2019 | 2 |
| 1091 | 1132/pdt.G/2019 | 2 |
| 1092 | 1133/pdt.G/2019 | 2 |
| 1093 | 1136/pdt.G/2019 | 2 |
| 1094 | 1137/pdt.G/2019 | 2 |
| 1095 | 1138/pdt.G/2019 | 2 |
| 1096 | 1140/pdt.G/2019 | 2 |
| 1097 | 1141/pdt.G/2019 | 2 |
| 1098 | 1142/pdt.G/2019 | 2 |
| 1099 | 1143/pdt.G/2019 | 2 |
| 1100 | 1144/pdt.G/2019 | 2 |
| 1101 | 1145/pdt.G/2019 | 2 |
| 1102 | 1146/pdt.G/2019 | 2 |
| 1103 | 1149/pdt.G/2019 | 2 |

7 Anggota Cluster Pada Tahun 2017 Metode Complete Linkage

| Complete Linkage 2017 | | |
|-----------------------|---------------|---------|
| No | No Perkara | Cluster |
| 1 | 02/pdt.G/2017 | 0 |
| 2 | 03/pdt.G/2017 | 0 |
| 3 | 04/pdt.G/2017 | 0 |
| 4 | 06/pdt.G/2017 | 0 |
| 5 | 07/pdt.G/2017 | 0 |
| 6 | 10/pdt.G/2017 | 0 |
| 7 | 11/pdt.G/2017 | 0 |
| 8 | 14/pdt.G/2017 | 0 |
| 9 | 15/pdt.G/2017 | 0 |
| 10 | 17/pdt.G/2017 | 0 |
| 11 | 19/pdt.G/2017 | 0 |
| 12 | 21/pdt.G/2017 | 0 |
| 13 | 22/pdt.G/2017 | 0 |
| 14 | 23/pdt.G/2017 | 0 |
| 15 | 24/pdt.G/2017 | 0 |
| 16 | 27/pdt.G/2017 | 0 |
| 17 | 33/pdt.G/2017 | 0 |
| 18 | 35/pdt.G/2017 | 0 |
| 19 | 36/pdt.G/2017 | 0 |
| 20 | 37/pdt.G/2017 | 0 |
| 21 | 38/pdt.G/2017 | 0 |
| 22 | 39/pdt.G/2017 | 0 |
| 23 | 40/pdt.G/2017 | 0 |
| 24 | 41/pdt.G/2017 | 0 |
| 25 | 42/pdt.G/2017 | 0 |
| 26 | 45/pdt.G/2017 | 0 |
| 27 | 46/pdt.G/2017 | 0 |
| 28 | 49/pdt.G/2017 | 0 |
| 29 | 50/pdt.G/2017 | 0 |
| 30 | 51/pdt.G/2017 | 0 |
| 31 | 52/pdt.G/2017 | 0 |
| 32 | 53/pdt.G/2017 | 0 |
| 33 | 56/pdt.G/2017 | 0 |
| 34 | 58/pdt.G/2017 | 0 |
| 35 | 60/pdt.G/2017 | 0 |
| 36 | 61/pdt.G/2017 | 0 |
| 37 | 62/pdt.G/2017 | 0 |
| 38 | 63/pdt.G/2017 | 0 |
| 39 | 64/pdt.G/2017 | 0 |

| | | |
|----|----------------|---|
| 40 | 67/pdt.G/2017 | 0 |
| 41 | 71/pdt.G/2017 | 0 |
| 42 | 72/pdt.G/2017 | 0 |
| 43 | 73/pdt.G/2017 | 0 |
| 44 | 75/pdt.G/2017 | 0 |
| 45 | 76/pdt.G/2017 | 0 |
| 46 | 78/pdt.G/2017 | 0 |
| 47 | 80/pdt.G/2017 | 0 |
| 48 | 81/pdt.G/2017 | 0 |
| 49 | 82/pdt.G/2017 | 0 |
| 50 | 84/pdt.G/2017 | 0 |
| 51 | 85/pdt.G/2017 | 0 |
| 52 | 86/pdt.G/2017 | 0 |
| 53 | 87/pdt.G/2017 | 0 |
| 54 | 88/pdt.G/2017 | 0 |
| 55 | 90/pdt.G/2017 | 0 |
| 56 | 92/pdt.G/2017 | 0 |
| 57 | 93/pdt.G/2017 | 0 |
| 58 | 95/pdt.G/2017 | 0 |
| 59 | 97/pdt.G/2017 | 0 |
| 60 | 103/pdt.G/2017 | 0 |
| 61 | 104/pdt.G/2017 | 0 |
| 62 | 106/pdt.G/2017 | 0 |
| 63 | 109/pdt.G/2017 | 0 |
| 64 | 110/pdt.G/2017 | 0 |
| 65 | 111/pdt.G/2017 | 0 |
| 66 | 116/pdt.G/2017 | 0 |
| 67 | 117/pdt.G/2017 | 0 |
| 68 | 118/pdt.G/2017 | 0 |
| 69 | 119/pdt.G/2017 | 0 |
| 70 | 122/pdt.G/2017 | 0 |
| 71 | 125/pdt.G/2017 | 0 |
| 72 | 126/pdt.G/2017 | 0 |
| 73 | 127/pdt.G/2017 | 0 |
| 74 | 132/pdt.G/2017 | 0 |
| 75 | 133/pdt.G/2017 | 0 |
| 76 | 135/pdt.G/2017 | 0 |
| 77 | 138/pdt.G/2017 | 0 |
| 78 | 140/pdt.G/2017 | 0 |
| 79 | 143/pdt.G/2017 | 0 |
| 80 | 145/pdt.G/2017 | 0 |

| | | |
|-----|----------------|---|
| 81 | 146/pdt.G/2017 | 0 |
| 82 | 147/pdt.G/2017 | 0 |
| 83 | 148/pdt.G/2017 | 0 |
| 84 | 150/pdt.G/2017 | 0 |
| 85 | 151/pdt.G/2017 | 0 |
| 86 | 152/pdt.G/2017 | 0 |
| 87 | 154/pdt.G/2017 | 0 |
| 88 | 155/pdt.G/2017 | 0 |
| 89 | 157/pdt.G/2017 | 0 |
| 90 | 158/pdt.G/2017 | 0 |
| 91 | 161/pdt.G/2017 | 0 |
| 92 | 164/pdt.G/2017 | 0 |
| 93 | 165/pdt.G/2017 | 0 |
| 94 | 166/pdt.G/2017 | 0 |
| 95 | 170/pdt.G/2017 | 0 |
| 96 | 171/pdt.G/2017 | 0 |
| 97 | 172/pdt.G/2017 | 0 |
| 98 | 174/pdt.G/2017 | 0 |
| 99 | 175/pdt.G/2017 | 0 |
| 100 | 176/pdt.G/2017 | 0 |
| 101 | 178/pdt.G/2017 | 0 |
| 102 | 179/pdt.G/2017 | 0 |
| 103 | 180/pdt.G/2017 | 0 |
| 104 | 182/pdt.G/2017 | 0 |
| 105 | 184/pdt.G/2017 | 0 |
| 106 | 186/pdt.G/2017 | 0 |
| 107 | 187/pdt.G/2017 | 0 |
| 108 | 189/pdt.G/2017 | 0 |
| 109 | 191/pdt.G/2017 | 0 |
| 110 | 193/pdt.G/2017 | 0 |
| 111 | 194/pdt.G/2017 | 0 |
| 112 | 196/pdt.G/2017 | 0 |
| 113 | 200/pdt.G/2017 | 0 |
| 114 | 201/pdt.G/2017 | 0 |
| 115 | 202/pdt.G/2017 | 0 |
| 116 | 203/pdt.G/2017 | 0 |
| 117 | 204/pdt.G/2017 | 0 |
| 118 | 205/pdt.G/2017 | 0 |
| 119 | 206/pdt.G/2017 | 0 |
| 120 | 207/pdt.G/2017 | 0 |
| 121 | 210/pdt.G/2017 | 0 |

- Hak Cipta Dilindungi Undang-Undang**
1. Dilarang mengutip sebagian atau seluruh karya tulis ini tanpa mencantumkan dan menyebutkan sumber:
 - a. Pengutipan hanya untuk kepentingan pendidikan, penelitian, penulisan karya ilmiah, penyusunan laporan, penulisan kritik atau tinjauan suatu masalah.
 - b. Pengutipan tidak merugikan kepentingan yang wajar UIN Suska Riau.
 2. Dilarang mengumumkan dan memperbanyak sebagian atau seluruh karya tulis ini dalam bentuk apapun tanpa izin UIN Suska Riau.

Hak Cipta Dilindungi Undang-Undang

1. Dilarang mengutip sebagian atau seluruh karya tulis ini tanpa mencantumkan dan menyebutkan sumber:
 - a. Pengutipan hanya untuk kepentingan pendidikan, penelitian, penulisan karya ilmiah, penyusunan laporan, penulisan kritik atau tinjauan suatu masalah.
 - b. Pengutipan tidak merugikan kepentingan yang wajar UIN Suska Riau.
2. Dilarang mengumumkan dan memperbanyak sebagian atau seluruh karya tulis ini dalam bentuk apapun tanpa izin UIN Suska Riau.

| | | |
|-----|----------------|---|
| 122 | 211/pdt.G/2017 | 0 |
| 123 | 212/pdt.G/2017 | 0 |
| 124 | 213/pdt.G/2017 | 0 |
| 125 | 215/pdt.G/2017 | 0 |
| 126 | 216/pdt.G/2017 | 0 |
| 127 | 218/pdt.G/2017 | 0 |
| 128 | 219/pdt.G/2017 | 0 |
| 129 | 220/pdt.G/2017 | 0 |
| 130 | 221/pdt.G/2017 | 0 |
| 131 | 222/pdt.G/2017 | 0 |
| 132 | 223/pdt.G/2017 | 0 |
| 133 | 224/pdt.G/2017 | 0 |
| 134 | 225/pdt.G/2017 | 0 |
| 135 | 226/pdt.G/2017 | 0 |
| 136 | 227/pdt.G/2017 | 0 |
| 137 | 228/pdt.G/2017 | 0 |
| 138 | 229/pdt.G/2017 | 0 |
| 139 | 230/pdt.G/2017 | 0 |
| 140 | 231/pdt.G/2017 | 0 |
| 141 | 235/pdt.G/2017 | 0 |
| 142 | 236/pdt.G/2017 | 0 |
| 143 | 237/pdt.G/2017 | 0 |
| 144 | 238/pdt.G/2017 | 0 |
| 145 | 239/pdt.G/2017 | 0 |
| 146 | 243/pdt.G/2017 | 0 |
| 147 | 245/pdt.G/2017 | 0 |
| 148 | 247/pdt.G/2017 | 0 |
| 149 | 249/pdt.G/2017 | 0 |
| 150 | 251/pdt.G/2017 | 0 |
| 151 | 252/pdt.G/2017 | 0 |
| 152 | 254/pdt.G/2017 | 0 |
| 153 | 255/pdt.G/2017 | 0 |
| 154 | 257/pdt.G/2017 | 0 |
| 155 | 258/pdt.G/2017 | 0 |
| 156 | 261/pdt.G/2017 | 0 |
| 157 | 262/pdt.G/2017 | 0 |
| 158 | 263/pdt.G/2017 | 0 |
| 159 | 265/pdt.G/2017 | 0 |
| 160 | 266/pdt.G/2017 | 0 |
| 161 | 268/pdt.G/2017 | 0 |
| 162 | 270/pdt.G/2017 | 0 |
| 163 | 271/pdt.G/2017 | 0 |
| 164 | 272/pdt.G/2017 | 0 |

| | | |
|-----|----------------|---|
| 165 | 273/pdt.G/2017 | 0 |
| 166 | 274/pdt.G/2017 | 0 |
| 167 | 277/pdt.G/2017 | 0 |
| 168 | 278/pdt.G/2017 | 0 |
| 169 | 279/pdt.G/2017 | 0 |
| 170 | 280/pdt.G/2017 | 0 |
| 171 | 281/pdt.G/2017 | 0 |
| 172 | 282/pdt.G/2017 | 0 |
| 173 | 283/pdt.G/2017 | 0 |
| 174 | 285/pdt.G/2017 | 0 |
| 175 | 286/pdt.G/2017 | 0 |
| 176 | 287/pdt.G/2017 | 0 |
| 177 | 288/pdt.G/2017 | 0 |
| 178 | 290/pdt.G/2017 | 0 |
| 179 | 291/pdt.G/2017 | 0 |
| 180 | 292/pdt.G/2017 | 0 |
| 181 | 293/pdt.G/2017 | 0 |
| 182 | 295/pdt.G/2017 | 0 |
| 183 | 296/pdt.G/2017 | 0 |
| 184 | 299/pdt.G/2017 | 0 |
| 185 | 300/pdt.G/2017 | 0 |
| 186 | 301/pdt.G/2017 | 0 |
| 187 | 303/pdt.G/2017 | 0 |
| 188 | 306/pdt.G/2017 | 0 |
| 189 | 307/pdt.G/2017 | 0 |
| 190 | 310/pdt.G/2017 | 0 |
| 191 | 313/pdt.G/2017 | 0 |
| 192 | 314/pdt.G/2017 | 0 |
| 193 | 315/pdt.G/2017 | 0 |
| 194 | 317/pdt.G/2017 | 0 |
| 195 | 318/pdt.G/2017 | 0 |
| 196 | 320/pdt.G/2017 | 0 |
| 197 | 321/pdt.G/2017 | 0 |
| 198 | 325/pdt.G/2017 | 0 |
| 199 | 326/pdt.G/2017 | 0 |
| 200 | 327/pdt.G/2017 | 0 |
| 201 | 329/pdt.G/2017 | 0 |
| 202 | 330/pdt.G/2017 | 0 |
| 203 | 331/pdt.G/2017 | 0 |
| 204 | 334/pdt.G/2017 | 0 |
| 205 | 335/pdt.G/2017 | 0 |
| 206 | 336/pdt.G/2017 | 0 |
| 207 | 338/pdt.G/2017 | 0 |

| | | |
|-----|----------------|---|
| 208 | 339/pdt.G/2017 | 0 |
| 209 | 342/pdt.G/2017 | 0 |
| 210 | 343/pdt.G/2017 | 0 |
| 211 | 344/pdt.G/2017 | 0 |
| 212 | 345/pdt.G/2017 | 0 |
| 213 | 346/pdt.G/2017 | 0 |
| 214 | 347/pdt.G/2017 | 0 |
| 215 | 348/pdt.G/2017 | 0 |
| 216 | 349/pdt.G/2017 | 0 |
| 217 | 351/pdt.G/2017 | 0 |
| 218 | 354/pdt.G/2017 | 0 |
| 219 | 355/pdt.G/2017 | 0 |
| 220 | 357/pdt.G/2017 | 0 |
| 221 | 359/pdt.G/2017 | 0 |
| 222 | 360/pdt.G/2017 | 0 |
| 223 | 361/pdt.G/2017 | 0 |
| 224 | 362/pdt.G/2017 | 0 |
| 225 | 363/pdt.G/2017 | 0 |
| 226 | 365/pdt.G/2017 | 0 |
| 227 | 367/pdt.G/2017 | 0 |
| 228 | 368/pdt.G/2017 | 0 |
| 229 | 370/pdt.G/2017 | 0 |
| 230 | 371/pdt.G/2017 | 0 |
| 231 | 373/pdt.G/2017 | 0 |
| 232 | 375/pdt.G/2017 | 0 |
| 233 | 376/pdt.G/2017 | 0 |
| 234 | 378/pdt.G/2017 | 0 |
| 235 | 379/pdt.G/2017 | 0 |
| 236 | 380/pdt.G/2017 | 0 |
| 237 | 381/pdt.G/2017 | 0 |
| 238 | 384/pdt.G/2017 | 0 |
| 239 | 385/pdt.G/2017 | 0 |
| 240 | 389/pdt.G/2017 | 0 |
| 241 | 390/pdt.G/2017 | 0 |
| 242 | 394/pdt.G/2017 | 0 |
| 243 | 395/pdt.G/2017 | 0 |
| 244 | 397/pdt.G/2017 | 0 |
| 245 | 398/pdt.G/2017 | 0 |
| 246 | 399/pdt.G/2017 | 0 |
| 247 | 400/pdt.G/2017 | 0 |
| 248 | 401/pdt.G/2017 | 0 |
| 249 | 403/pdt.G/2017 | 0 |
| 250 | 404/pdt.G/2017 | 0 |



Hak Cipta Dilindungi Undang-Undang

1. Dilarang mengutip sebagian atau seluruh karya tulis ini tanpa mencantumkan dan menyebutkan sumber:
 - a. Pengutipan hanya untuk kepentingan pendidikan, penelitian, penulisan karya ilmiah, penyusunan laporan, penulisan kritik atau tinjauan suatu masalah.
 - b. Pengutipan tidak merugikan kepentingan yang wajar UIN Suska Riau.
2. Dilarang mengumumkan dan memperbanyak sebagian atau seluruh karya tulis ini dalam bentuk apapun tanpa izin UIN Suska Riau.

| | | |
|-----|----------------|---|
| 251 | 405/pdt.G/2017 | 0 |
| 252 | 407/pdt.G/2017 | 0 |
| 253 | 408/pdt.G/2017 | 0 |
| 254 | 409/pdt.G/2017 | 0 |
| 255 | 410/pdt.G/2017 | 0 |
| 256 | 411/pdt.G/2017 | 0 |
| 257 | 412/pdt.G/2017 | 0 |
| 258 | 413/pdt.G/2017 | 0 |
| 259 | 414/pdt.G/2017 | 0 |
| 260 | 415/pdt.G/2017 | 0 |
| 261 | 421/pdt.G/2017 | 0 |
| 262 | 424/pdt.G/2017 | 0 |
| 263 | 425/pdt.G/2017 | 0 |
| 264 | 426/pdt.G/2017 | 0 |
| 265 | 428/pdt.G/2017 | 0 |
| 266 | 430/pdt.G/2017 | 0 |
| 267 | 431/pdt.G/2017 | 0 |
| 268 | 432/pdt.G/2017 | 0 |
| 269 | 433/pdt.G/2017 | 0 |
| 270 | 434/pdt.G/2017 | 0 |
| 271 | 435/pdt.G/2017 | 0 |
| 272 | 436/pdt.G/2017 | 0 |
| 273 | 438/pdt.G/2017 | 0 |
| 274 | 439/pdt.G/2017 | 0 |
| 275 | 441/pdt.G/2017 | 0 |
| 276 | 443/pdt.G/2017 | 0 |
| 277 | 444/pdt.G/2017 | 0 |
| 278 | 445/pdt.G/2017 | 0 |
| 279 | 449/pdt.G/2017 | 0 |
| 280 | 451/pdt.G/2017 | 0 |
| 281 | 452/pdt.G/2017 | 0 |
| 282 | 453/pdt.G/2017 | 0 |
| 283 | 454/pdt.G/2017 | 0 |
| 284 | 456/pdt.G/2017 | 0 |
| 285 | 458/pdt.G/2017 | 0 |
| 286 | 460/pdt.G/2017 | 0 |
| 287 | 461/pdt.G/2017 | 0 |
| 288 | 462/pdt.G/2017 | 0 |
| 289 | 463/pdt.G/2017 | 0 |
| 290 | 467/pdt.G/2017 | 0 |
| 291 | 468/pdt.G/2017 | 0 |
| 292 | 469/pdt.G/2017 | 0 |
| 293 | 470/pdt.G/2017 | 0 |

| | | |
|-----|----------------|---|
| 294 | 471/pdt.G/2017 | 0 |
| 295 | 473/pdt.G/2017 | 0 |
| 296 | 474/pdt.G/2017 | 0 |
| 297 | 475/pdt.G/2017 | 0 |
| 298 | 476/pdt.G/2017 | 0 |
| 299 | 477/pdt.G/2017 | 0 |
| 300 | 479/pdt.G/2017 | 0 |
| 301 | 480/pdt.G/2017 | 0 |
| 302 | 481/pdt.G/2017 | 0 |
| 303 | 482/pdt.G/2017 | 0 |
| 304 | 487/pdt.G/2017 | 0 |
| 305 | 488/pdt.G/2017 | 0 |
| 306 | 489/pdt.G/2017 | 0 |
| 307 | 491/pdt.G/2017 | 0 |
| 308 | 493/pdt.G/2017 | 0 |
| 309 | 496/pdt.G/2017 | 0 |
| 310 | 499/pdt.G/2017 | 0 |
| 311 | 501/pdt.G/2017 | 0 |
| 312 | 504/pdt.G/2017 | 0 |
| 313 | 505/pdt.G/2017 | 0 |
| 314 | 507/pdt.G/2017 | 0 |
| 315 | 508/pdt.G/2017 | 0 |
| 316 | 512/pdt.G/2017 | 0 |
| 317 | 513/pdt.G/2017 | 0 |
| 318 | 514/pdt.G/2017 | 0 |
| 319 | 516/pdt.G/2017 | 0 |
| 320 | 517/pdt.G/2017 | 0 |
| 321 | 522/pdt.G/2017 | 0 |
| 322 | 523/pdt.G/2017 | 0 |
| 323 | 524/pdt.G/2017 | 0 |
| 324 | 528/pdt.G/2017 | 0 |
| 325 | 529/pdt.G/2017 | 0 |
| 326 | 532/pdt.G/2017 | 0 |
| 327 | 536/pdt.G/2017 | 0 |
| 328 | 537/pdt.G/2017 | 0 |
| 329 | 539/pdt.G/2017 | 0 |
| 330 | 540/pdt.G/2017 | 0 |
| 331 | 542/pdt.G/2017 | 0 |
| 332 | 543/pdt.G/2017 | 0 |
| 333 | 547/pdt.G/2017 | 0 |
| 334 | 548/pdt.G/2017 | 0 |
| 335 | 549/pdt.G/2017 | 0 |
| 336 | 550/pdt.G/2017 | 0 |

| | | |
|-----|----------------|---|
| 337 | 551/pdt.G/2017 | 0 |
| 338 | 553/pdt.G/2017 | 0 |
| 339 | 554/pdt.G/2017 | 0 |
| 340 | 556/pdt.G/2017 | 0 |
| 341 | 558/pdt.G/2017 | 0 |
| 342 | 559/pdt.G/2017 | 0 |
| 343 | 561/pdt.G/2017 | 0 |
| 344 | 563/pdt.G/2017 | 0 |
| 345 | 564/pdt.G/2017 | 0 |
| 346 | 565/pdt.G/2017 | 0 |
| 347 | 566/pdt.G/2017 | 0 |
| 348 | 569/pdt.G/2017 | 0 |
| 349 | 570/pdt.G/2017 | 0 |
| 350 | 571/pdt.G/2017 | 0 |
| 351 | 572/pdt.G/2017 | 0 |
| 352 | 573/pdt.G/2017 | 0 |
| 353 | 579/pdt.G/2017 | 0 |
| 354 | 580/pdt.G/2017 | 0 |
| 355 | 582/pdt.G/2017 | 0 |
| 356 | 583/pdt.G/2017 | 0 |
| 357 | 585/pdt.G/2017 | 0 |
| 358 | 586/pdt.G/2017 | 0 |
| 359 | 587/pdt.G/2017 | 0 |
| 360 | 588/pdt.G/2017 | 0 |
| 361 | 590/pdt.G/2017 | 0 |
| 362 | 591/pdt.G/2017 | 0 |
| 363 | 592/pdt.G/2017 | 0 |
| 364 | 596/pdt.G/2017 | 0 |
| 365 | 598/pdt.G/2017 | 0 |
| 366 | 599/pdt.G/2017 | 0 |
| 367 | 600/pdt.G/2017 | 0 |
| 368 | 601/pdt.G/2017 | 0 |
| 369 | 602/pdt.G/2017 | 0 |
| 370 | 604/pdt.G/2017 | 0 |
| 371 | 605/pdt.G/2017 | 0 |
| 372 | 606/pdt.G/2017 | 0 |
| 373 | 607/pdt.G/2017 | 0 |
| 374 | 609/pdt.G/2017 | 0 |
| 375 | 610/pdt.G/2017 | 0 |
| 376 | 613/pdt.G/2017 | 0 |
| 377 | 614/pdt.G/2017 | 0 |
| 378 | 615/pdt.G/2017 | 0 |
| 379 | 616/pdt.G/2017 | 0 |

Hak Cipta Dilindungi Undang-Undang

1. Dilarang mengutip sebagian atau seluruh karya tulis ini tanpa mencantumkan dan menyebutkan sumber:
 - a. Pengutipan hanya untuk kepentingan pendidikan, penelitian, penulisan karya ilmiah, penyusunan laporan, penulisan kritik atau tinjauan suatu masalah.
 - b. Pengutipan tidak merugikan kepentingan yang wajar UIN Suska Riau.
2. Dilarang mengumumkan dan memperbanyak sebagian atau seluruh karya tulis ini dalam bentuk apapun tanpa izin UIN Suska Riau.



| | | |
|-----|----------------|---|
| 380 | 617/pdt.G/2017 | 0 |
| 381 | 618/pdt.G/2017 | 0 |
| 382 | 619/pdt.G/2017 | 0 |
| 383 | 621/pdt.G/2017 | 0 |
| 384 | 622/pdt.G/2017 | 0 |
| 385 | 623/pdt.G/2017 | 0 |
| 386 | 625/pdt.G/2017 | 0 |
| 387 | 628/pdt.G/2017 | 0 |
| 388 | 631/pdt.G/2017 | 0 |
| 389 | 632/pdt.G/2017 | 0 |
| 390 | 635/pdt.G/2017 | 0 |
| 391 | 637/pdt.G/2017 | 0 |
| 392 | 638/pdt.G/2017 | 0 |
| 393 | 639/pdt.G/2017 | 0 |
| 394 | 643/pdt.G/2017 | 0 |
| 395 | 645/pdt.G/2017 | 0 |
| 396 | 646/pdt.G/2017 | 0 |
| 397 | 648/pdt.G/2017 | 0 |
| 398 | 649/pdt.G/2017 | 0 |
| 399 | 650/pdt.G/2017 | 0 |
| 400 | 653/pdt.G/2017 | 0 |
| 401 | 655/pdt.G/2017 | 0 |
| 402 | 657/pdt.G/2017 | 0 |
| 403 | 659/pdt.G/2017 | 0 |
| 404 | 661/pdt.G/2017 | 0 |
| 405 | 664/pdt.G/2017 | 0 |
| 406 | 665/pdt.G/2017 | 0 |
| 407 | 666/pdt.G/2017 | 0 |
| 408 | 668/pdt.G/2017 | 0 |
| 409 | 669/pdt.G/2017 | 0 |
| 410 | 671/pdt.G/2017 | 0 |
| 411 | 673/pdt.G/2017 | 0 |
| 412 | 674/pdt.G/2017 | 0 |
| 413 | 675/pdt.G/2017 | 0 |
| 414 | 676/pdt.G/2017 | 0 |
| 415 | 677/pdt.G/2017 | 0 |
| 416 | 678/pdt.G/2017 | 0 |
| 417 | 679/pdt.G/2017 | 0 |
| 418 | 680/pdt.G/2017 | 0 |
| 419 | 681/pdt.G/2017 | 0 |
| 420 | 682/pdt.G/2017 | 0 |
| 421 | 683/pdt.G/2017 | 0 |
| 422 | 684/pdt.G/2017 | 0 |

| | | |
|-----|----------------|---|
| 423 | 685/pdt.G/2017 | 0 |
| 424 | 686/pdt.G/2017 | 0 |
| 425 | 687/pdt.G/2017 | 0 |
| 426 | 688/pdt.G/2017 | 0 |
| 427 | 689/pdt.G/2017 | 0 |
| 428 | 690/pdt.G/2017 | 0 |
| 429 | 691/pdt.G/2017 | 0 |
| 430 | 692/pdt.G/2017 | 0 |
| 431 | 693/pdt.G/2017 | 0 |
| 432 | 694/pdt.G/2017 | 0 |
| 433 | 695/pdt.G/2017 | 0 |
| 434 | 696/pdt.G/2017 | 0 |
| 435 | 697/pdt.G/2017 | 0 |
| 436 | 699/pdt.G/2017 | 0 |
| 437 | 700/pdt.G/2017 | 0 |
| 438 | 701/pdt.G/2017 | 0 |
| 439 | 703/pdt.G/2017 | 0 |
| 440 | 704/pdt.G/2017 | 0 |
| 441 | 706/pdt.G/2017 | 0 |
| 442 | 707/pdt.G/2017 | 0 |
| 443 | 708/pdt.G/2017 | 0 |
| 444 | 709/pdt.G/2017 | 0 |
| 445 | 711/pdt.G/2017 | 0 |
| 446 | 712/pdt.G/2017 | 0 |
| 447 | 713/pdt.G/2017 | 0 |
| 448 | 714/pdt.G/2017 | 0 |
| 449 | 716/pdt.G/2017 | 0 |
| 450 | 719/pdt.G/2017 | 0 |
| 451 | 721/pdt.G/2017 | 0 |
| 452 | 722/pdt.G/2017 | 0 |
| 453 | 723/pdt.G/2017 | 0 |
| 454 | 724/pdt.G/2017 | 0 |
| 455 | 725/pdt.G/2017 | 0 |
| 456 | 726/pdt.G/2017 | 0 |
| 457 | 727/pdt.G/2017 | 0 |
| 458 | 728/pdt.G/2017 | 0 |
| 459 | 729/pdt.G/2017 | 0 |
| 460 | 731/pdt.G/2017 | 0 |
| 461 | 733/pdt.G/2017 | 0 |
| 462 | 734/pdt.G/2017 | 0 |
| 463 | 735/pdt.G/2017 | 0 |
| 464 | 736/pdt.G/2017 | 0 |
| 465 | 738/pdt.G/2017 | 0 |

| | | |
|-----|----------------|---|
| 466 | 740/pdt.G/2017 | 0 |
| 467 | 747/pdt.G/2017 | 0 |
| 468 | 749/pdt.G/2017 | 0 |
| 469 | 750/pdt.G/2017 | 0 |
| 470 | 752/pdt.G/2017 | 0 |
| 471 | 753/pdt.G/2017 | 0 |
| 472 | 755/pdt.G/2017 | 0 |
| 473 | 757/pdt.G/2017 | 0 |
| 474 | 758/pdt.G/2017 | 0 |
| 475 | 759/pdt.G/2017 | 0 |
| 476 | 760/pdt.G/2017 | 0 |
| 477 | 762/pdt.G/2017 | 0 |
| 478 | 768/pdt.G/2017 | 0 |
| 479 | 769/pdt.G/2017 | 0 |
| 480 | 770/pdt.G/2017 | 0 |
| 481 | 771/pdt.G/2017 | 0 |
| 482 | 772/pdt.G/2017 | 0 |
| 483 | 774/pdt.G/2017 | 0 |
| 484 | 775/pdt.G/2017 | 0 |
| 485 | 776/pdt.G/2017 | 0 |
| 486 | 780/pdt.G/2017 | 0 |
| 487 | 782/pdt.G/2017 | 0 |
| 488 | 785/pdt.G/2017 | 0 |
| 489 | 786/pdt.G/2017 | 0 |
| 490 | 788/pdt.G/2017 | 0 |
| 491 | 789/pdt.G/2017 | 0 |
| 492 | 790/pdt.G/2017 | 0 |
| 493 | 791/pdt.G/2017 | 0 |
| 494 | 792/pdt.G/2017 | 0 |
| 495 | 794/pdt.G/2017 | 0 |
| 496 | 795/pdt.G/2017 | 0 |
| 497 | 796/pdt.G/2017 | 0 |
| 498 | 800/pdt.G/2017 | 0 |
| 499 | 801/pdt.G/2017 | 0 |
| 500 | 802/pdt.G/2017 | 0 |
| 501 | 804/pdt.G/2017 | 0 |
| 502 | 805/pdt.G/2017 | 0 |
| 503 | 806/pdt.G/2017 | 0 |
| 504 | 807/pdt.G/2017 | 0 |
| 505 | 808/pdt.G/2017 | 0 |
| 506 | 809/pdt.G/2017 | 0 |
| 507 | 810/pdt.G/2017 | 0 |
| 508 | 811/pdt.G/2017 | 0 |

Hak Cipta Dilindungi Undang-Undang

1. Dilarang mengutip sebagian atau seluruh karya tulis ini tanpa mencantumkan dan menyebutkan sumber:
 - a. Pengutipan hanya untuk kepentingan pendidikan, penelitian, penulisan karya ilmiah, penyusunan laporan, penulisan kritik atau tinjauan suatu masalah.
 - b. Pengutipan tidak merugikan kepentingan yang wajar UIN Suska Riau.
2. Dilarang mengumumkan dan memperbanyak sebagian atau seluruh karya tulis ini dalam bentuk apapun tanpa izin UIN Suska Riau.



| | | |
|-----|----------------|---|
| 509 | 812/pdt.G/2017 | 0 |
| 510 | 815/pdt.G/2017 | 0 |
| 511 | 816/pdt.G/2017 | 0 |
| 512 | 817/pdt.G/2017 | 0 |
| 513 | 818/pdt.G/2017 | 0 |
| 514 | 819/pdt.G/2017 | 0 |
| 515 | 820/pdt.G/2017 | 0 |
| 516 | 823/pdt.G/2017 | 0 |
| 517 | 824/pdt.G/2017 | 0 |
| 518 | 825/pdt.G/2017 | 0 |
| 519 | 827/pdt.G/2017 | 0 |
| 520 | 828/pdt.G/2017 | 0 |
| 521 | 829/pdt.G/2017 | 0 |
| 522 | 830/pdt.G/2017 | 0 |
| 523 | 831/pdt.G/2017 | 0 |
| 524 | 834/pdt.G/2017 | 0 |
| 525 | 835/pdt.G/2017 | 0 |
| 526 | 836/pdt.G/2017 | 0 |
| 527 | 838/pdt.G/2017 | 0 |
| 528 | 841/pdt.G/2017 | 0 |
| 529 | 842/pdt.G/2017 | 0 |
| 530 | 844/pdt.G/2017 | 0 |
| 531 | 849/pdt.G/2017 | 0 |
| 532 | 850/pdt.G/2017 | 0 |
| 533 | 851/pdt.G/2017 | 0 |
| 534 | 852/pdt.G/2017 | 0 |
| 535 | 853/pdt.G/2017 | 0 |
| 536 | 854/pdt.G/2017 | 0 |
| 537 | 858/pdt.G/2017 | 0 |
| 538 | 860/pdt.G/2017 | 0 |
| 539 | 862/pdt.G/2017 | 0 |
| 540 | 864/pdt.G/2017 | 0 |
| 541 | 865/pdt.G/2017 | 0 |
| 542 | 867/pdt.G/2017 | 0 |
| 543 | 868/pdt.G/2017 | 0 |
| 544 | 869/pdt.G/2017 | 0 |
| 545 | 870/pdt.G/2017 | 0 |
| 546 | 871/pdt.G/2017 | 0 |
| 547 | 872/pdt.G/2017 | 0 |
| 548 | 873/pdt.G/2017 | 0 |
| 549 | 875/pdt.G/2017 | 0 |
| 550 | 876/pdt.G/2017 | 0 |
| 551 | 877/pdt.G/2017 | 0 |

| | | |
|-----|----------------|---|
| 552 | 878/pdt.G/2017 | 0 |
| 553 | 879/pdt.G/2017 | 0 |
| 554 | 880/pdt.G/2017 | 0 |
| 555 | 882/pdt.G/2017 | 0 |
| 556 | 886/pdt.G/2017 | 0 |
| 557 | 890/pdt.G/2017 | 0 |
| 558 | 891/pdt.G/2017 | 0 |
| 559 | 893/pdt.G/2017 | 0 |
| 560 | 894/pdt.G/2017 | 0 |
| 561 | 896/pdt.G/2017 | 0 |
| 562 | 898/pdt.G/2017 | 0 |
| 563 | 899/pdt.G/2017 | 0 |
| 564 | 900/pdt.G/2017 | 0 |
| 565 | 901/pdt.G/2017 | 0 |
| 566 | 902/pdt.G/2017 | 0 |
| 567 | 903/pdt.G/2017 | 0 |
| 568 | 904/pdt.G/2017 | 0 |
| 569 | 905/pdt.G/2017 | 0 |
| 570 | 909/pdt.G/2017 | 0 |
| 571 | 910/pdt.G/2017 | 0 |
| 572 | 913/pdt.G/2017 | 0 |
| 573 | 915/pdt.G/2017 | 0 |
| 574 | 916/pdt.G/2017 | 0 |
| 575 | 918/pdt.G/2017 | 0 |
| 576 | 920/pdt.G/2017 | 0 |
| 577 | 921/pdt.G/2017 | 0 |
| 578 | 923/pdt.G/2017 | 0 |
| 579 | 925/pdt.G/2017 | 0 |
| 580 | 928/pdt.G/2017 | 0 |
| 581 | 930/pdt.G/2017 | 0 |
| 582 | 932/pdt.G/2017 | 0 |
| 583 | 933/pdt.G/2017 | 0 |
| 584 | 934/pdt.G/2017 | 0 |
| 585 | 935/pdt.G/2017 | 0 |
| 586 | 939/pdt.G/2017 | 0 |
| 587 | 940/pdt.G/2017 | 0 |
| 588 | 941/pdt.G/2017 | 0 |
| 589 | 942/pdt.G/2017 | 0 |
| 590 | 943/pdt.G/2017 | 0 |
| 591 | 05/pdt.G/2017 | 1 |
| 592 | 09/pdt.G/2017 | 1 |
| 593 | 12/pdt.G/2017 | 1 |
| 594 | 13/pdt.G/2017 | 1 |

| | | |
|-----|----------------|---|
| 595 | 16/pdt.G/2017 | 1 |
| 596 | 18/pdt.G/2017 | 1 |
| 597 | 20/pdt.G/2017 | 1 |
| 598 | 25/pdt.G/2017 | 1 |
| 599 | 26/pdt.G/2017 | 1 |
| 600 | 28/pdt.G/2017 | 1 |
| 601 | 29/pdt.G/2017 | 1 |
| 602 | 31/pdt.G/2017 | 1 |
| 603 | 32/pdt.G/2017 | 1 |
| 604 | 34/pdt.G/2017 | 1 |
| 605 | 44/pdt.G/2017 | 1 |
| 606 | 47/pdt.G/2017 | 1 |
| 607 | 54/pdt.G/2017 | 1 |
| 608 | 57/pdt.G/2017 | 1 |
| 609 | 59/pdt.G/2017 | 1 |
| 610 | 65/pdt.G/2017 | 1 |
| 611 | 66/pdt.G/2017 | 1 |
| 612 | 68/pdt.G/2017 | 1 |
| 613 | 69/pdt.G/2017 | 1 |
| 614 | 70/pdt.G/2017 | 1 |
| 615 | 74/pdt.G/2017 | 1 |
| 616 | 79/pdt.G/2017 | 1 |
| 617 | 83/pdt.G/2017 | 1 |
| 618 | 89/pdt.G/2017 | 1 |
| 619 | 98/pdt.G/2017 | 1 |
| 620 | 99/pdt.G/2017 | 1 |
| 621 | 100/pdt.G/2017 | 1 |
| 622 | 102/pdt.G/2017 | 1 |
| 623 | 107/pdt.G/2017 | 1 |
| 624 | 108/pdt.G/2017 | 1 |
| 625 | 112/pdt.G/2017 | 1 |
| 626 | 115/pdt.G/2017 | 1 |
| 627 | 120/pdt.G/2017 | 1 |
| 628 | 121/pdt.G/2017 | 1 |
| 629 | 123/pdt.G/2017 | 1 |
| 630 | 124/pdt.G/2017 | 1 |
| 631 | 128/pdt.G/2017 | 1 |
| 632 | 129/pdt.G/2017 | 1 |
| 633 | 130/pdt.G/2017 | 1 |
| 634 | 131/pdt.G/2017 | 1 |
| 635 | 134/pdt.G/2017 | 1 |
| 636 | 136/pdt.G/2017 | 1 |
| 637 | 141/pdt.G/2017 | 1 |

Hak Cipta Dilindungi Undang-Undang

1. Dilarang mengutip sebagian atau seluruh karya tulis ini tanpa mencantumkan dan menyebutkan sumber:
 - a. Pengutipan hanya untuk kepentingan pendidikan, penelitian, penulisan karya ilmiah, penyusunan laporan, penulisan kritik atau tinjauan suatu masalah.
 - b. Pengutipan tidak merugikan kepentingan yang wajar UIN Suska Riau.
2. Dilarang mengumumkan dan memperbanyak sebagian atau seluruh karya tulis ini dalam bentuk apapun tanpa izin UIN Suska Riau.

| | | |
|-----|----------------|---|
| 638 | 142/pdt.G/2017 | 1 |
| 639 | 144/pdt.G/2017 | 1 |
| 640 | 159/pdt.G/2017 | 1 |
| 641 | 160/pdt.G/2017 | 1 |
| 642 | 163/pdt.G/2017 | 1 |
| 643 | 173/pdt.G/2017 | 1 |
| 644 | 177/pdt.G/2017 | 1 |
| 645 | 183/pdt.G/2017 | 1 |
| 646 | 185/pdt.G/2017 | 1 |
| 647 | 190/pdt.G/2017 | 1 |
| 648 | 192/pdt.G/2017 | 1 |
| 649 | 195/pdt.G/2017 | 1 |
| 650 | 197/pdt.G/2017 | 1 |
| 651 | 198/pdt.G/2017 | 1 |
| 652 | 199/pdt.G/2017 | 1 |
| 653 | 208/pdt.G/2017 | 1 |
| 654 | 217/pdt.G/2017 | 1 |
| 655 | 232/pdt.G/2017 | 1 |
| 656 | 233/pdt.G/2017 | 1 |
| 657 | 240/pdt.G/2017 | 1 |
| 658 | 241/pdt.G/2017 | 1 |
| 659 | 242/pdt.G/2017 | 1 |
| 660 | 244/pdt.G/2017 | 1 |
| 661 | 246/pdt.G/2017 | 1 |
| 662 | 253/pdt.G/2017 | 1 |
| 663 | 259/pdt.G/2017 | 1 |
| 664 | 264/pdt.G/2017 | 1 |
| 665 | 267/pdt.G/2017 | 1 |
| 666 | 269/pdt.G/2017 | 1 |
| 667 | 275/pdt.G/2017 | 1 |
| 668 | 276/pdt.G/2017 | 1 |
| 669 | 289/pdt.G/2017 | 1 |
| 670 | 294/pdt.G/2017 | 1 |
| 671 | 297/pdt.G/2017 | 1 |
| 672 | 298/pdt.G/2017 | 1 |
| 673 | 302/pdt.G/2017 | 1 |
| 674 | 304/pdt.G/2017 | 1 |
| 675 | 308/pdt.G/2017 | 1 |
| 676 | 309/pdt.G/2017 | 1 |
| 677 | 311/pdt.G/2017 | 1 |
| 678 | 312/pdt.G/2017 | 1 |
| 679 | 319/pdt.G/2017 | 1 |
| 680 | 323/pdt.G/2017 | 1 |

| | | |
|-----|----------------|---|
| 681 | 328/pdt.G/2017 | 1 |
| 682 | 337/pdt.G/2017 | 1 |
| 683 | 340/pdt.G/2017 | 1 |
| 684 | 350/pdt.G/2017 | 1 |
| 685 | 352/pdt.G/2017 | 1 |
| 686 | 358/pdt.G/2017 | 1 |
| 687 | 366/pdt.G/2017 | 1 |
| 688 | 372/pdt.G/2017 | 1 |
| 689 | 382/pdt.G/2017 | 1 |
| 690 | 386/pdt.G/2017 | 1 |
| 691 | 387/pdt.G/2017 | 1 |
| 692 | 388/pdt.G/2017 | 1 |
| 693 | 392/pdt.G/2017 | 1 |
| 694 | 393/pdt.G/2017 | 1 |
| 695 | 396/pdt.G/2017 | 1 |
| 696 | 406/pdt.G/2017 | 1 |
| 697 | 416/pdt.G/2017 | 1 |
| 698 | 417/pdt.G/2017 | 1 |
| 699 | 418/pdt.G/2017 | 1 |
| 700 | 419/pdt.G/2017 | 1 |
| 701 | 420/pdt.G/2017 | 1 |
| 702 | 422/pdt.G/2017 | 1 |
| 703 | 423/pdt.G/2017 | 1 |
| 704 | 427/pdt.G/2017 | 1 |
| 705 | 442/pdt.G/2017 | 1 |
| 706 | 447/pdt.G/2017 | 1 |
| 707 | 448/pdt.G/2017 | 1 |
| 708 | 450/pdt.G/2017 | 1 |
| 709 | 455/pdt.G/2017 | 1 |
| 710 | 457/pdt.G/2017 | 1 |
| 711 | 465/pdt.G/2017 | 1 |
| 712 | 466/pdt.G/2017 | 1 |
| 713 | 472/pdt.G/2017 | 1 |
| 714 | 478/pdt.G/2017 | 1 |
| 715 | 483/pdt.G/2017 | 1 |
| 716 | 484/pdt.G/2017 | 1 |
| 717 | 486/pdt.G/2017 | 1 |
| 718 | 490/pdt.G/2017 | 1 |
| 719 | 494/pdt.G/2017 | 1 |
| 720 | 495/pdt.G/2017 | 1 |
| 721 | 497/pdt.G/2017 | 1 |
| 722 | 498/pdt.G/2017 | 1 |
| 723 | 500/pdt.G/2017 | 1 |

| | | |
|-----|----------------|---|
| 724 | 502/pdt.G/2017 | 1 |
| 725 | 503/pdt.G/2017 | 1 |
| 726 | 509/pdt.G/2017 | 1 |
| 727 | 510/pdt.G/2017 | 1 |
| 728 | 511/pdt.G/2017 | 1 |
| 729 | 515/pdt.G/2017 | 1 |
| 730 | 518/pdt.G/2017 | 1 |
| 731 | 520/pdt.G/2017 | 1 |
| 732 | 521/pdt.G/2017 | 1 |
| 733 | 526/pdt.G/2017 | 1 |
| 734 | 527/pdt.G/2017 | 1 |
| 735 | 530/pdt.G/2017 | 1 |
| 736 | 531/pdt.G/2017 | 1 |
| 737 | 534/pdt.G/2017 | 1 |
| 738 | 535/pdt.G/2017 | 1 |
| 739 | 538/pdt.G/2017 | 1 |
| 740 | 541/pdt.G/2017 | 1 |
| 741 | 545/pdt.G/2017 | 1 |
| 742 | 555/pdt.G/2017 | 1 |
| 743 | 560/pdt.G/2017 | 1 |
| 744 | 562/pdt.G/2017 | 1 |
| 745 | 567/pdt.G/2017 | 1 |
| 746 | 575/pdt.G/2017 | 1 |
| 747 | 576/pdt.G/2017 | 1 |
| 748 | 577/pdt.G/2017 | 1 |
| 749 | 578/pdt.G/2017 | 1 |
| 750 | 581/pdt.G/2017 | 1 |
| 751 | 589/pdt.G/2017 | 1 |
| 752 | 594/pdt.G/2017 | 1 |
| 753 | 595/pdt.G/2017 | 1 |
| 754 | 597/pdt.G/2017 | 1 |
| 755 | 608/pdt.G/2017 | 1 |
| 756 | 612/pdt.G/2017 | 1 |
| 757 | 620/pdt.G/2017 | 1 |
| 758 | 624/pdt.G/2017 | 1 |
| 759 | 627/pdt.G/2017 | 1 |
| 760 | 629/pdt.G/2017 | 1 |
| 761 | 630/pdt.G/2017 | 1 |
| 762 | 640/pdt.G/2017 | 1 |
| 763 | 642/pdt.G/2017 | 1 |
| 764 | 644/pdt.G/2017 | 1 |
| 765 | 647/pdt.G/2017 | 1 |
| 766 | 651/pdt.G/2017 | 1 |



| | | |
|-----|----------------|---|
| 767 | 654/ptd.G/2017 | 1 |
| 768 | 656/ptd.G/2017 | 1 |
| 769 | 658/ptd.G/2017 | 1 |
| 770 | 660/ptd.G/2017 | 1 |
| 771 | 663/ptd.G/2017 | 1 |
| 772 | 667/ptd.G/2017 | 1 |
| 773 | 670/ptd.G/2017 | 1 |
| 774 | 672/ptd.G/2017 | 1 |
| 775 | 698/ptd.G/2017 | 1 |
| 776 | 702/ptd.G/2017 | 1 |
| 777 | 705/ptd.G/2017 | 1 |
| 778 | 715/ptd.G/2017 | 1 |
| 779 | 717/ptd.G/2017 | 1 |
| 780 | 718/ptd.G/2017 | 1 |
| 781 | 720/ptd.G/2017 | 1 |
| 782 | 730/ptd.G/2017 | 1 |
| 783 | 732/ptd.G/2017 | 1 |
| 784 | 737/ptd.G/2017 | 1 |
| 785 | 739/ptd.G/2017 | 1 |
| 786 | 741/ptd.G/2017 | 1 |
| 787 | 748/ptd.G/2017 | 1 |
| 788 | 754/ptd.G/2017 | 1 |
| 789 | 756/ptd.G/2017 | 1 |
| 790 | 761/ptd.G/2017 | 1 |
| 791 | 763/ptd.G/2017 | 1 |

| | | |
|-----|----------------|---|
| 792 | 765/ptd.G/2017 | 1 |
| 793 | 766/ptd.G/2017 | 1 |
| 794 | 773/ptd.G/2017 | 1 |
| 795 | 777/ptd.G/2017 | 1 |
| 796 | 778/ptd.G/2017 | 1 |
| 797 | 779/ptd.G/2017 | 1 |
| 798 | 781/ptd.G/2017 | 1 |
| 799 | 783/ptd.G/2017 | 1 |
| 800 | 784/ptd.G/2017 | 1 |
| 801 | 793/ptd.G/2017 | 1 |
| 802 | 798/ptd.G/2017 | 1 |
| 803 | 799/ptd.G/2017 | 1 |
| 804 | 803/ptd.G/2017 | 1 |
| 805 | 813/ptd.G/2017 | 1 |
| 806 | 814/ptd.G/2017 | 1 |
| 807 | 822/ptd.G/2017 | 1 |
| 808 | 826/ptd.G/2017 | 1 |
| 809 | 832/ptd.G/2017 | 1 |
| 810 | 837/ptd.G/2017 | 1 |
| 811 | 839/ptd.G/2017 | 1 |
| 812 | 843/ptd.G/2017 | 1 |
| 813 | 855/ptd.G/2017 | 1 |
| 814 | 856/ptd.G/2017 | 1 |
| 815 | 857/ptd.G/2017 | 1 |
| 816 | 859/ptd.G/2017 | 1 |

| | | |
|-----|----------------|---|
| 817 | 861/ptd.G/2017 | 1 |
| 818 | 863/ptd.G/2017 | 1 |
| 819 | 881/ptd.G/2017 | 1 |
| 820 | 883/ptd.G/2017 | 1 |
| 821 | 884/ptd.G/2017 | 1 |
| 822 | 887/ptd.G/2017 | 1 |
| 823 | 888/ptd.G/2017 | 1 |
| 824 | 889/ptd.G/2017 | 1 |
| 825 | 895/ptd.G/2017 | 1 |
| 826 | 897/ptd.G/2017 | 1 |
| 827 | 906/ptd.G/2017 | 1 |
| 828 | 907/ptd.G/2017 | 1 |
| 829 | 912/ptd.G/2017 | 1 |
| 830 | 914/ptd.G/2017 | 1 |
| 831 | 917/ptd.G/2017 | 1 |
| 832 | 919/ptd.G/2017 | 1 |
| 833 | 922/ptd.G/2017 | 1 |
| 834 | 924/ptd.G/2017 | 1 |
| 835 | 926/ptd.G/2017 | 1 |
| 836 | 927/ptd.G/2017 | 1 |
| 837 | 936/ptd.G/2017 | 1 |
| 838 | 937/ptd.G/2017 | 1 |
| 839 | 944/ptd.G/2017 | 1 |
| 840 | 947/ptd.G/2017 | 1 |

Hak Cipta Dilindungi Undang-Undang

1. Dilarang mengutip sebagian atau seluruh karya tulis ini tanpa mencantumkan dan menyebutkan sumber:
 - a. Pengutipan hanya untuk kepentingan pendidikan, penelitian, penulisan karya ilmiah, penyusunan laporan, penulisan kritik atau tinjauan suatu masalah.
 - b. Pengutipan tidak merugikan kepentingan yang wajar UIN Suska Riau.
2. Dilarang mengumumkan dan memperbanyak sebagian atau seluruh karya tulis ini dalam bentuk apapun tanpa izin UIN Suska Riau.

8 Anggota Cluster Pada Tahun 2018 Metode Complete Linkage

| Complete Linkage 2018 | | |
|-----------------------|----------------|---------|
| No | No Perkara | Cluster |
| 1 | 01/pdt.G/2018 | 0 |
| 2 | 03/pdt.G/2018 | 0 |
| 3 | 07/pdt.G/2018 | 0 |
| 4 | 19/pdt.G/2018 | 0 |
| 5 | 20/pdt.G/2018 | 0 |
| 6 | 36/pdt.G/2018 | 0 |
| 7 | 51/pdt.G/2018 | 0 |
| 8 | 63/pdt.G/2018 | 0 |
| 9 | 65/pdt.G/2018 | 0 |
| 10 | 68/pdt.G/2018 | 0 |
| 11 | 74/pdt.G/2018 | 0 |
| 12 | 76/pdt.G/2018 | 0 |
| 13 | 80/pdt.G/2018 | 0 |
| 14 | 86/pdt.G/2018 | 0 |
| 15 | 92/pdt.G/2018 | 0 |
| 16 | 107/pdt.G/2018 | 0 |
| 17 | 114/pdt.G/2018 | 0 |
| 18 | 115/pdt.G/2018 | 0 |
| 19 | 116/pdt.G/2018 | 0 |
| 20 | 125/pdt.G/2018 | 0 |
| 21 | 126/pdt.G/2018 | 0 |
| 22 | 137/pdt.G/2018 | 0 |
| 23 | 139/pdt.G/2018 | 0 |
| 24 | 141/pdt.G/2018 | 0 |
| 25 | 151/pdt.G/2018 | 0 |
| 26 | 153/pdt.G/2018 | 0 |
| 27 | 160/pdt.G/2018 | 0 |
| 28 | 163/pdt.G/2018 | 0 |
| 29 | 164/pdt.G/2018 | 0 |
| 30 | 168/pdt.G/2018 | 0 |
| 31 | 170/pdt.G/2018 | 0 |
| 32 | 171/pdt.G/2018 | 0 |
| 33 | 174/pdt.G/2018 | 0 |
| 34 | 176/pdt.G/2018 | 0 |
| 35 | 179/pdt.G/2018 | 0 |
| 36 | 183/pdt.G/2018 | 0 |
| 37 | 201/pdt.G/2018 | 0 |
| 38 | 202/pdt.G/2018 | 0 |
| 39 | 207/pdt.G/2018 | 0 |

| | | |
|----|----------------|---|
| 40 | 211/pdt.G/2018 | 0 |
| 41 | 215/pdt.G/2018 | 0 |
| 42 | 217/pdt.G/2018 | 0 |
| 43 | 219/pdt.G/2018 | 0 |
| 44 | 220/pdt.G/2018 | 0 |
| 45 | 223/pdt.G/2018 | 0 |
| 46 | 227/pdt.G/2018 | 0 |
| 47 | 264/pdt.G/2018 | 0 |
| 48 | 265/pdt.G/2018 | 0 |
| 49 | 274/pdt.G/2018 | 0 |
| 50 | 280/pdt.G/2018 | 0 |
| 51 | 285/pdt.G/2018 | 0 |
| 52 | 292/pdt.G/2018 | 0 |
| 53 | 299/pdt.G/2018 | 0 |
| 54 | 300/pdt.G/2018 | 0 |
| 55 | 308/pdt.G/2018 | 0 |
| 56 | 315/pdt.G/2018 | 0 |
| 57 | 316/pdt.G/2018 | 0 |
| 58 | 319/pdt.G/2018 | 0 |
| 59 | 324/pdt.G/2018 | 0 |
| 60 | 329/pdt.G/2018 | 0 |
| 61 | 335/pdt.G/2018 | 0 |
| 62 | 339/pdt.G/2018 | 0 |
| 63 | 340/pdt.G/2018 | 0 |
| 64 | 341/pdt.G/2018 | 0 |
| 65 | 349/pdt.G/2018 | 0 |
| 66 | 351/pdt.G/2018 | 0 |
| 67 | 354/pdt.G/2018 | 0 |
| 68 | 362/pdt.G/2018 | 0 |
| 69 | 363/pdt.G/2018 | 0 |
| 70 | 369/pdt.G/2018 | 0 |
| 71 | 380/pdt.G/2018 | 0 |
| 72 | 381/pdt.G/2018 | 0 |
| 73 | 390/pdt.G/2018 | 0 |
| 74 | 391/pdt.G/2018 | 0 |
| 75 | 394/pdt.G/2018 | 0 |
| 76 | 402/pdt.G/2018 | 0 |
| 77 | 407/pdt.G/2018 | 0 |
| 78 | 410/pdt.G/2018 | 0 |
| 79 | 417/pdt.G/2018 | 0 |
| 80 | 423/pdt.G/2018 | 0 |

| | | |
|-----|----------------|---|
| 81 | 431/pdt.G/2018 | 0 |
| 82 | 432/pdt.G/2018 | 0 |
| 83 | 433/pdt.G/2018 | 0 |
| 84 | 444/pdt.G/2018 | 0 |
| 85 | 452/pdt.G/2018 | 0 |
| 86 | 457/pdt.G/2018 | 0 |
| 87 | 458/pdt.G/2018 | 0 |
| 88 | 461/pdt.G/2018 | 0 |
| 89 | 472/pdt.G/2018 | 0 |
| 90 | 479/pdt.G/2018 | 0 |
| 91 | 484/pdt.G/2018 | 0 |
| 92 | 494/pdt.G/2018 | 0 |
| 93 | 496/pdt.G/2018 | 0 |
| 94 | 497/pdt.G/2018 | 0 |
| 95 | 505/pdt.G/2018 | 0 |
| 96 | 509/pdt.G/2018 | 0 |
| 97 | 522/pdt.G/2018 | 0 |
| 98 | 525/pdt.G/2018 | 0 |
| 99 | 541/pdt.G/2018 | 0 |
| 100 | 552/pdt.G/2018 | 0 |
| 101 | 554/pdt.G/2018 | 0 |
| 102 | 558/pdt.G/2018 | 0 |
| 103 | 560/pdt.G/2018 | 0 |
| 104 | 563/pdt.G/2018 | 0 |
| 105 | 584/pdt.G/2018 | 0 |
| 106 | 613/pdt.G/2018 | 0 |
| 107 | 615/pdt.G/2018 | 0 |
| 108 | 619/pdt.G/2018 | 0 |
| 109 | 620/pdt.G/2018 | 0 |
| 110 | 622/pdt.G/2018 | 0 |
| 111 | 630/pdt.G/2018 | 0 |
| 112 | 631/pdt.G/2018 | 0 |
| 113 | 633/pdt.G/2018 | 0 |
| 114 | 636/pdt.G/2018 | 0 |
| 115 | 640/pdt.G/2018 | 0 |
| 116 | 641/pdt.G/2018 | 0 |
| 117 | 651/pdt.G/2018 | 0 |
| 118 | 657/pdt.G/2018 | 0 |
| 119 | 662/pdt.G/2018 | 0 |
| 120 | 663/pdt.G/2018 | 0 |
| 121 | 666/pdt.G/2018 | 0 |

- Hak Cipta Dilindungi Undang-Undang**
1. Dilarang mengutip sebagian atau seluruh karya tulis ini tanpa mencantumkan dan menyebutkan sumber:
 - a. Pengutipan hanya untuk kepentingan pendidikan, penelitian, penulisan karya ilmiah, penyusunan laporan, penulisan kritik atau tinjauan suatu masalah.
 - b. Pengutipan tidak merugikan kepentingan yang wajar UIN Suska Riau.
 2. Dilarang mengumumkan dan memperbanyak sebagian atau seluruh karya tulis ini dalam bentuk apapun tanpa izin UIN Suska Riau.

Hak Cipta Dilindungi Undang-Undang

1. Dilarang mengutip sebagian atau seluruh karya tulis ini tanpa mencantumkan dan menyebutkan sumber:
 - a. Pengutipan hanya untuk kepentingan pendidikan, penelitian, penulisan karya ilmiah, penyusunan laporan, penulisan kritik atau tinjauan suatu masalah.
 - b. Pengutipan tidak merugikan kepentingan yang wajar UIN Suska Riau.
2. Dilarang mengumumkan dan memperbanyak sebagian atau seluruh karya tulis ini dalam bentuk apapun tanpa izin UIN Suska Riau.

| | | |
|-----|----------------|---|
| 122 | 680/pdt.G/2018 | 0 |
| 123 | 686/pdt.G/2018 | 0 |
| 124 | 702/pdt.G/2018 | 0 |
| 125 | 704/pdt.G/2018 | 0 |
| 126 | 707/pdt.G/2018 | 0 |
| 127 | 708/pdt.G/2018 | 0 |
| 128 | 712/pdt.G/2018 | 0 |
| 129 | 718/pdt.G/2018 | 0 |
| 130 | 734/pdt.G/2018 | 0 |
| 131 | 743/pdt.G/2018 | 0 |
| 132 | 744/pdt.G/2018 | 0 |
| 133 | 749/pdt.G/2018 | 0 |
| 134 | 750/pdt.G/2018 | 0 |
| 135 | 760/pdt.G/2018 | 0 |
| 136 | 770/pdt.G/2018 | 0 |
| 137 | 771/pdt.G/2018 | 0 |
| 138 | 778/pdt.G/2018 | 0 |
| 139 | 781/pdt.G/2018 | 0 |
| 140 | 783/pdt.G/2018 | 0 |
| 141 | 785/pdt.G/2018 | 0 |
| 142 | 789/pdt.G/2018 | 0 |
| 143 | 799/pdt.G/2018 | 0 |
| 144 | 802/pdt.G/2018 | 0 |
| 145 | 804/pdt.G/2018 | 0 |
| 146 | 824/pdt.G/2018 | 0 |
| 147 | 826/pdt.G/2018 | 0 |
| 148 | 830/pdt.G/2018 | 0 |
| 149 | 836/pdt.G/2018 | 0 |
| 150 | 847/pdt.G/2018 | 0 |
| 151 | 857/pdt.G/2018 | 0 |
| 152 | 859/pdt.G/2018 | 0 |
| 153 | 862/pdt.G/2018 | 0 |
| 154 | 864/pdt.G/2018 | 0 |
| 155 | 867/pdt.G/2018 | 0 |
| 156 | 877/pdt.G/2018 | 0 |
| 157 | 883/pdt.G/2018 | 0 |
| 158 | 886/pdt.G/2018 | 0 |
| 159 | 891/pdt.G/2018 | 0 |
| 160 | 894/pdt.G/2018 | 0 |
| 161 | 899/pdt.G/2018 | 0 |
| 162 | 901/pdt.G/2018 | 0 |
| 163 | 904/pdt.G/2018 | 0 |
| 164 | 914/pdt.G/2018 | 0 |

| | | |
|-----|-----------------|---|
| 165 | 916/pdt.G/2018 | 0 |
| 166 | 917/pdt.G/2018 | 0 |
| 167 | 919/pdt.G/2018 | 0 |
| 168 | 920/pdt.G/2018 | 0 |
| 169 | 923/pdt.G/2018 | 0 |
| 170 | 927/pdt.G/2018 | 0 |
| 171 | 931/pdt.G/2018 | 0 |
| 172 | 933/pdt.G/2018 | 0 |
| 173 | 942/pdt.G/2018 | 0 |
| 174 | 945/pdt.G/2018 | 0 |
| 175 | 959/pdt.G/2018 | 0 |
| 176 | 968/pdt.G/2018 | 0 |
| 177 | 973/pdt.G/2018 | 0 |
| 178 | 1003/pdt.G/2018 | 0 |
| 179 | 1008/pdt.G/2018 | 0 |
| 180 | 1009/pdt.G/2018 | 0 |
| 181 | 1016/pdt.G/2018 | 0 |
| 182 | 1020/pdt.G/2018 | 0 |
| 183 | 1034/pdt.G/2018 | 0 |
| 184 | 1035/pdt.G/2018 | 0 |
| 185 | 1036/pdt.G/2018 | 0 |
| 186 | 1040/pdt.G/2018 | 0 |
| 187 | 1041/pdt.G/2018 | 0 |
| 188 | 1044/pdt.G/2018 | 0 |
| 189 | 1053/pdt.G/2018 | 0 |
| 190 | 1064/pdt.G/2018 | 0 |
| 191 | 1068/pdt.G/2018 | 0 |
| 192 | 1071/pdt.G/2018 | 0 |
| 193 | 1073/pdt.G/2018 | 0 |
| 194 | 1085/pdt.G/2018 | 0 |
| 195 | 1090/pdt.G/2018 | 0 |
| 196 | 1111/pdt.G/2018 | 0 |
| 197 | 1113/pdt.G/2018 | 0 |
| 198 | 1115/pdt.G/2018 | 0 |
| 199 | 1117/pdt.G/2018 | 0 |
| 200 | 1122/pdt.G/2018 | 0 |
| 201 | 1127/pdt.G/2018 | 0 |
| 202 | 1137/pdt.G/2018 | 0 |
| 203 | 1141/pdt.G/2018 | 0 |
| 204 | 1142/pdt.G/2018 | 0 |
| 205 | 1143/pdt.G/2018 | 0 |
| 206 | 1146/pdt.G/2018 | 0 |
| 207 | 1151/pdt.G/2018 | 0 |

| | | |
|-----|---------------|---|
| 208 | 02/pdt.G/2018 | 1 |
| 209 | 05/pdt.G/2018 | 1 |
| 210 | 06/pdt.G/2018 | 1 |
| 211 | 08/pdt.G/2018 | 1 |
| 212 | 09/pdt.G/2018 | 1 |
| 213 | 10/pdt.G/2018 | 1 |
| 214 | 11/pdt.G/2018 | 1 |
| 215 | 12/pdt.G/2018 | 1 |
| 216 | 13/pdt.G/2018 | 1 |
| 217 | 14/pdt.G/2018 | 1 |
| 218 | 15/pdt.G/2018 | 1 |
| 219 | 16/pdt.G/2018 | 1 |
| 220 | 17/pdt.G/2018 | 1 |
| 221 | 18/pdt.G/2018 | 1 |
| 222 | 21/pdt.G/2018 | 1 |
| 223 | 22/pdt.G/2018 | 1 |
| 224 | 23/pdt.G/2018 | 1 |
| 225 | 24/pdt.G/2018 | 1 |
| 226 | 25/pdt.G/2018 | 1 |
| 227 | 26/pdt.G/2018 | 1 |
| 228 | 27/pdt.G/2018 | 1 |
| 229 | 28/pdt.G/2018 | 1 |
| 230 | 29/pdt.G/2018 | 1 |
| 231 | 31/pdt.G/2018 | 1 |
| 232 | 32/pdt.G/2018 | 1 |
| 233 | 33/pdt.G/2018 | 1 |
| 234 | 34/pdt.G/2018 | 1 |
| 235 | 35/pdt.G/2018 | 1 |
| 236 | 38/pdt.G/2018 | 1 |
| 237 | 39/pdt.G/2018 | 1 |
| 238 | 40/pdt.G/2018 | 1 |
| 239 | 41/pdt.G/2018 | 1 |
| 240 | 42/pdt.G/2018 | 1 |
| 241 | 43/pdt.G/2018 | 1 |
| 242 | 44/pdt.G/2018 | 1 |
| 243 | 45/pdt.G/2018 | 1 |
| 244 | 46/pdt.G/2018 | 1 |
| 245 | 47/pdt.G/2018 | 1 |
| 246 | 48/pdt.G/2018 | 1 |
| 247 | 49/pdt.G/2018 | 1 |
| 248 | 50/pdt.G/2018 | 1 |
| 249 | 52/pdt.G/2018 | 1 |
| 250 | 53/pdt.G/2018 | 1 |

Hak Cipta Dilindungi Undang-Undang

1. Dilarang mengutip sebagian atau seluruh karya tulis ini tanpa mencantumkan dan menyebutkan sumber:
 - a. Pengutipan hanya untuk kepentingan pendidikan, penelitian, penulisan karya ilmiah, penyusunan laporan, penulisan kritik atau tinjauan suatu masalah.
 - b. Pengutipan tidak merugikan kepentingan yang wajar UIN Suska Riau.
2. Dilarang mengumumkan dan memperbanyak sebagian atau seluruh karya tulis ini dalam bentuk apapun tanpa izin UIN Suska Riau.

| | | |
|-----|----------------|---|
| 251 | 54/pdt.G/2018 | 1 |
| 252 | 56/pdt.G/2018 | 1 |
| 253 | 57/pdt.G/2018 | 1 |
| 254 | 58/pdt.G/2018 | 1 |
| 255 | 59/pdt.G/2018 | 1 |
| 256 | 60/pdt.G/2018 | 1 |
| 257 | 61/pdt.G/2018 | 1 |
| 258 | 62/pdt.G/2018 | 1 |
| 259 | 64/pdt.G/2018 | 1 |
| 260 | 67/pdt.G/2018 | 1 |
| 261 | 69/pdt.G/2018 | 1 |
| 262 | 70/pdt.G/2018 | 1 |
| 263 | 71/pdt.G/2018 | 1 |
| 264 | 72/pdt.G/2018 | 1 |
| 265 | 75/pdt.G/2018 | 1 |
| 266 | 77/pdt.G/2018 | 1 |
| 267 | 78/pdt.G/2018 | 1 |
| 268 | 79/pdt.G/2018 | 1 |
| 269 | 81/pdt.G/2018 | 1 |
| 270 | 82/pdt.G/2018 | 1 |
| 271 | 83/pdt.G/2018 | 1 |
| 272 | 84/pdt.G/2018 | 1 |
| 273 | 85/pdt.G/2018 | 1 |
| 274 | 87/pdt.G/2018 | 1 |
| 275 | 88/pdt.G/2018 | 1 |
| 276 | 89/pdt.G/2018 | 1 |
| 277 | 90/pdt.G/2018 | 1 |
| 278 | 91/pdt.G/2018 | 1 |
| 279 | 93/pdt.G/2018 | 1 |
| 280 | 94/pdt.G/2018 | 1 |
| 281 | 95/pdt.G/2018 | 1 |
| 282 | 96/pdt.G/2018 | 1 |
| 283 | 97/pdt.G/2018 | 1 |
| 284 | 98/pdt.G/2018 | 1 |
| 285 | 99/pdt.G/2018 | 1 |
| 286 | 100/pdt.G/2018 | 1 |
| 287 | 101/pdt.G/2018 | 1 |
| 288 | 102/pdt.G/2018 | 1 |
| 289 | 103/pdt.G/2018 | 1 |
| 290 | 104/pdt.G/2018 | 1 |
| 291 | 105/pdt.G/2018 | 1 |
| 292 | 106/pdt.G/2018 | 1 |
| 293 | 108/pdt.G/2018 | 1 |

| | | |
|-----|----------------|---|
| 294 | 109/pdt.G/2018 | 1 |
| 295 | 110/pdt.G/2018 | 1 |
| 296 | 112/pdt.G/2018 | 1 |
| 297 | 113/pdt.G/2018 | 1 |
| 298 | 117/pdt.G/2018 | 1 |
| 299 | 118/pdt.G/2018 | 1 |
| 300 | 119/pdt.G/2018 | 1 |
| 301 | 120/pdt.G/2018 | 1 |
| 302 | 121/pdt.G/2018 | 1 |
| 303 | 123/pdt.G/2018 | 1 |
| 304 | 127/pdt.G/2018 | 1 |
| 305 | 128/pdt.G/2018 | 1 |
| 306 | 129/pdt.G/2018 | 1 |
| 307 | 130/pdt.G/2018 | 1 |
| 308 | 131/pdt.G/2018 | 1 |
| 309 | 132/pdt.G/2018 | 1 |
| 310 | 133/pdt.G/2018 | 1 |
| 311 | 134/pdt.G/2018 | 1 |
| 312 | 135/pdt.G/2018 | 1 |
| 313 | 136/pdt.G/2018 | 1 |
| 314 | 138/pdt.G/2018 | 1 |
| 315 | 140/pdt.G/2018 | 1 |
| 316 | 142/pdt.G/2018 | 1 |
| 317 | 143/pdt.G/2018 | 1 |
| 318 | 144/pdt.G/2018 | 1 |
| 319 | 146/pdt.G/2018 | 1 |
| 320 | 147/pdt.G/2018 | 1 |
| 321 | 149/pdt.G/2018 | 1 |
| 322 | 150/pdt.G/2018 | 1 |
| 323 | 152/pdt.G/2018 | 1 |
| 324 | 154/pdt.G/2018 | 1 |
| 325 | 155/pdt.G/2018 | 1 |
| 326 | 156/pdt.G/2018 | 1 |
| 327 | 157/pdt.G/2018 | 1 |
| 328 | 158/pdt.G/2018 | 1 |
| 329 | 159/pdt.G/2018 | 1 |
| 330 | 161/pdt.G/2018 | 1 |
| 331 | 162/pdt.G/2018 | 1 |
| 332 | 165/pdt.G/2018 | 1 |
| 333 | 166/pdt.G/2018 | 1 |
| 334 | 167/pdt.G/2018 | 1 |
| 335 | 169/pdt.G/2018 | 1 |
| 336 | 172/pdt.G/2018 | 1 |

| | | |
|-----|----------------|---|
| 337 | 173/pdt.G/2018 | 1 |
| 338 | 175/pdt.G/2018 | 1 |
| 339 | 177/pdt.G/2018 | 1 |
| 340 | 178/pdt.G/2018 | 1 |
| 341 | 180/pdt.G/2018 | 1 |
| 342 | 181/pdt.G/2018 | 1 |
| 343 | 182/pdt.G/2018 | 1 |
| 344 | 185/pdt.G/2018 | 1 |
| 345 | 186/pdt.G/2018 | 1 |
| 346 | 187/pdt.G/2018 | 1 |
| 347 | 188/pdt.G/2018 | 1 |
| 348 | 189/pdt.G/2018 | 1 |
| 349 | 191/pdt.G/2018 | 1 |
| 350 | 192/pdt.G/2018 | 1 |
| 351 | 193/pdt.G/2018 | 1 |
| 352 | 195/pdt.G/2018 | 1 |
| 353 | 196/pdt.G/2018 | 1 |
| 354 | 197/pdt.G/2018 | 1 |
| 355 | 198/pdt.G/2018 | 1 |
| 356 | 199/pdt.G/2018 | 1 |
| 357 | 200/pdt.G/2018 | 1 |
| 358 | 203/pdt.G/2018 | 1 |
| 359 | 204/pdt.G/2018 | 1 |
| 360 | 205/pdt.G/2018 | 1 |
| 361 | 206/pdt.G/2018 | 1 |
| 362 | 208/pdt.G/2018 | 1 |
| 363 | 209/pdt.G/2018 | 1 |
| 364 | 210/pdt.G/2018 | 1 |
| 365 | 212/pdt.G/2018 | 1 |
| 366 | 213/pdt.G/2018 | 1 |
| 367 | 214/pdt.G/2018 | 1 |
| 368 | 216/pdt.G/2018 | 1 |
| 369 | 218/pdt.G/2018 | 1 |
| 370 | 221/pdt.G/2018 | 1 |
| 371 | 222/pdt.G/2018 | 1 |
| 372 | 224/pdt.G/2018 | 1 |
| 373 | 226/pdt.G/2018 | 1 |
| 374 | 228/pdt.G/2018 | 1 |
| 375 | 229/pdt.G/2018 | 1 |
| 376 | 230/pdt.G/2018 | 1 |
| 377 | 231/pdt.G/2018 | 1 |
| 378 | 232/pdt.G/2018 | 1 |
| 379 | 235/pdt.G/2018 | 1 |

Hak Cipta Dilindungi Undang-Undang

1. Dilarang mengutip sebagian atau seluruh karya tulis ini tanpa mencantumkan dan menyebutkan sumber:
 - a. Pengutipan hanya untuk kepentingan pendidikan, penelitian, penulisan karya ilmiah, penyusunan laporan, penulisan kritik atau tinjauan suatu masalah.
 - b. Pengutipan tidak merugikan kepentingan yang wajar UIN Suska Riau.
2. Dilarang mengumumkan dan memperbanyak sebagian atau seluruh karya tulis ini dalam bentuk apapun tanpa izin UIN Suska Riau.

| | | |
|-----|----------------|---|
| 380 | 236/pdt.G/2018 | 1 |
| 381 | 237/pdt.G/2018 | 1 |
| 382 | 238/pdt.G/2018 | 1 |
| 383 | 239/pdt.G/2018 | 1 |
| 384 | 241/pdt.G/2018 | 1 |
| 385 | 242/pdt.G/2018 | 1 |
| 386 | 243/pdt.G/2018 | 1 |
| 387 | 244/pdt.G/2018 | 1 |
| 388 | 245/pdt.G/2018 | 1 |
| 389 | 246/pdt.G/2018 | 1 |
| 390 | 247/pdt.G/2018 | 1 |
| 391 | 248/pdt.G/2018 | 1 |
| 392 | 249/pdt.G/2018 | 1 |
| 393 | 250/pdt.G/2018 | 1 |
| 394 | 253/pdt.G/2018 | 1 |
| 395 | 254/pdt.G/2018 | 1 |
| 396 | 255/pdt.G/2018 | 1 |
| 397 | 256/pdt.G/2018 | 1 |
| 398 | 257/pdt.G/2018 | 1 |
| 399 | 258/pdt.G/2018 | 1 |
| 400 | 259/pdt.G/2018 | 1 |
| 401 | 260/pdt.G/2018 | 1 |
| 402 | 261/pdt.G/2018 | 1 |
| 403 | 262/pdt.G/2018 | 1 |
| 404 | 263/pdt.G/2018 | 1 |
| 405 | 266/pdt.G/2018 | 1 |
| 406 | 267/pdt.G/2018 | 1 |
| 407 | 268/pdt.G/2018 | 1 |
| 408 | 269/pdt.G/2018 | 1 |
| 409 | 270/pdt.G/2018 | 1 |
| 410 | 271/pdt.G/2018 | 1 |
| 411 | 272/pdt.G/2018 | 1 |
| 412 | 275/pdt.G/2018 | 1 |
| 413 | 276/pdt.G/2018 | 1 |
| 414 | 277/pdt.G/2018 | 1 |
| 415 | 278/pdt.G/2018 | 1 |
| 416 | 279/pdt.G/2018 | 1 |
| 417 | 281/pdt.G/2018 | 1 |
| 418 | 282/pdt.G/2018 | 1 |
| 419 | 283/pdt.G/2018 | 1 |
| 420 | 284/pdt.G/2018 | 1 |
| 421 | 287/pdt.G/2018 | 1 |
| 422 | 288/pdt.G/2018 | 1 |

| | | |
|-----|----------------|---|
| 423 | 289/pdt.G/2018 | 1 |
| 424 | 290/pdt.G/2018 | 1 |
| 425 | 293/pdt.G/2018 | 1 |
| 426 | 294/pdt.G/2018 | 1 |
| 427 | 295/pdt.G/2018 | 1 |
| 428 | 296/pdt.G/2018 | 1 |
| 429 | 297/pdt.G/2018 | 1 |
| 430 | 298/pdt.G/2018 | 1 |
| 431 | 301/pdt.G/2018 | 1 |
| 432 | 302/pdt.G/2018 | 1 |
| 433 | 303/pdt.G/2018 | 1 |
| 434 | 305/pdt.G/2018 | 1 |
| 435 | 306/pdt.G/2018 | 1 |
| 436 | 307/pdt.G/2018 | 1 |
| 437 | 309/pdt.G/2018 | 1 |
| 438 | 310/pdt.G/2018 | 1 |
| 439 | 311/pdt.G/2018 | 1 |
| 440 | 312/pdt.G/2018 | 1 |
| 441 | 313/pdt.G/2018 | 1 |
| 442 | 314/pdt.G/2018 | 1 |
| 443 | 320/pdt.G/2018 | 1 |
| 444 | 321/pdt.G/2018 | 1 |
| 445 | 322/pdt.G/2018 | 1 |
| 446 | 323/pdt.G/2018 | 1 |
| 447 | 325/pdt.G/2018 | 1 |
| 448 | 326/pdt.G/2018 | 1 |
| 449 | 327/pdt.G/2018 | 1 |
| 450 | 328/pdt.G/2018 | 1 |
| 451 | 330/pdt.G/2018 | 1 |
| 452 | 331/pdt.G/2018 | 1 |
| 453 | 332/pdt.G/2018 | 1 |
| 454 | 333/pdt.G/2018 | 1 |
| 455 | 334/pdt.G/2018 | 1 |
| 456 | 337/pdt.G/2018 | 1 |
| 457 | 338/pdt.G/2018 | 1 |
| 458 | 343/pdt.G/2018 | 1 |
| 459 | 344/pdt.G/2018 | 1 |
| 460 | 345/pdt.G/2018 | 1 |
| 461 | 346/pdt.G/2018 | 1 |
| 462 | 347/pdt.G/2018 | 1 |
| 463 | 348/pdt.G/2018 | 1 |
| 464 | 350/pdt.G/2018 | 1 |
| 465 | 353/pdt.G/2018 | 1 |

| | | |
|-----|----------------|---|
| 466 | 355/pdt.G/2018 | 1 |
| 467 | 356/pdt.G/2018 | 1 |
| 468 | 357/pdt.G/2018 | 1 |
| 469 | 358/pdt.G/2018 | 1 |
| 470 | 359/pdt.G/2018 | 1 |
| 471 | 360/pdt.G/2018 | 1 |
| 472 | 361/pdt.G/2018 | 1 |
| 473 | 364/pdt.G/2018 | 1 |
| 474 | 366/pdt.G/2018 | 1 |
| 475 | 370/pdt.G/2018 | 1 |
| 476 | 371/pdt.G/2018 | 1 |
| 477 | 372/pdt.G/2018 | 1 |
| 478 | 373/pdt.G/2018 | 1 |
| 479 | 374/pdt.G/2018 | 1 |
| 480 | 376/pdt.G/2018 | 1 |
| 481 | 377/pdt.G/2018 | 1 |
| 482 | 378/pdt.G/2018 | 1 |
| 483 | 379/pdt.G/2018 | 1 |
| 484 | 382/pdt.G/2018 | 1 |
| 485 | 383/pdt.G/2018 | 1 |
| 486 | 384/pdt.G/2018 | 1 |
| 487 | 385/pdt.G/2018 | 1 |
| 488 | 386/pdt.G/2018 | 1 |
| 489 | 387/pdt.G/2018 | 1 |
| 490 | 388/pdt.G/2018 | 1 |
| 491 | 389/pdt.G/2018 | 1 |
| 492 | 392/pdt.G/2018 | 1 |
| 493 | 393/pdt.G/2018 | 1 |
| 494 | 395/pdt.G/2018 | 1 |
| 495 | 396/pdt.G/2018 | 1 |
| 496 | 397/pdt.G/2018 | 1 |
| 497 | 398/pdt.G/2018 | 1 |
| 498 | 399/pdt.G/2018 | 1 |
| 499 | 400/pdt.G/2018 | 1 |
| 500 | 401/pdt.G/2018 | 1 |
| 501 | 403/pdt.G/2018 | 1 |
| 502 | 404/pdt.G/2018 | 1 |
| 503 | 405/pdt.G/2018 | 1 |
| 504 | 406/pdt.G/2018 | 1 |
| 505 | 408/pdt.G/2018 | 1 |
| 506 | 409/pdt.G/2018 | 1 |
| 507 | 411/pdt.G/2018 | 1 |
| 508 | 412/pdt.G/2018 | 1 |



Hak Cipta Dilindungi Undang-Undang

1. Dilarang mengutip sebagian atau seluruh karya tulis ini tanpa mencantumkan dan menyebutkan sumber:
 - a. Pengutipan hanya untuk kepentingan pendidikan, penelitian, penulisan karya ilmiah, penyusunan laporan, penulisan kritik atau tinjauan suatu masalah.
 - b. Pengutipan tidak merugikan kepentingan yang wajar UIN Suska Riau.
2. Dilarang mengumumkan dan memperbanyak sebagian atau seluruh karya tulis ini dalam bentuk apapun tanpa izin UIN Suska Riau.

| | | |
|-----|----------------|---|
| 509 | 413/pdt.G/2018 | 1 |
| 510 | 414/pdt.G/2018 | 1 |
| 511 | 415/pdt.G/2018 | 1 |
| 512 | 416/pdt.G/2018 | 1 |
| 513 | 418/pdt.G/2018 | 1 |
| 514 | 419/pdt.G/2018 | 1 |
| 515 | 420/pdt.G/2018 | 1 |
| 516 | 421/pdt.G/2018 | 1 |
| 517 | 422/pdt.G/2018 | 1 |
| 518 | 424/pdt.G/2018 | 1 |
| 519 | 425/pdt.G/2018 | 1 |
| 520 | 426/pdt.G/2018 | 1 |
| 521 | 427/pdt.G/2018 | 1 |
| 522 | 428/pdt.G/2018 | 1 |
| 523 | 429/pdt.G/2018 | 1 |
| 524 | 430/pdt.G/2018 | 1 |
| 525 | 434/pdt.G/2018 | 1 |
| 526 | 436/pdt.G/2018 | 1 |
| 527 | 438/pdt.G/2018 | 1 |
| 528 | 439/pdt.G/2018 | 1 |
| 529 | 440/pdt.G/2018 | 1 |
| 530 | 441/pdt.G/2018 | 1 |
| 531 | 442/pdt.G/2018 | 1 |
| 532 | 443/pdt.G/2018 | 1 |
| 533 | 445/pdt.G/2018 | 1 |
| 534 | 446/pdt.G/2018 | 1 |
| 535 | 447/pdt.G/2018 | 1 |
| 536 | 448/pdt.G/2018 | 1 |
| 537 | 449/pdt.G/2018 | 1 |
| 538 | 450/pdt.G/2018 | 1 |
| 539 | 451/pdt.G/2018 | 1 |
| 540 | 453/pdt.G/2018 | 1 |
| 541 | 454/pdt.G/2018 | 1 |
| 542 | 455/pdt.G/2018 | 1 |
| 543 | 456/pdt.G/2018 | 1 |
| 544 | 460/pdt.G/2018 | 1 |
| 545 | 462/pdt.G/2018 | 1 |
| 546 | 464/pdt.G/2018 | 1 |
| 547 | 465/pdt.G/2018 | 1 |
| 548 | 466/pdt.G/2018 | 1 |
| 549 | 467/pdt.G/2018 | 1 |
| 550 | 468/pdt.G/2018 | 1 |
| 551 | 469/pdt.G/2018 | 1 |

| | | |
|-----|----------------|---|
| 552 | 470/pdt.G/2018 | 1 |
| 553 | 471/pdt.G/2018 | 1 |
| 554 | 473/pdt.G/2018 | 1 |
| 555 | 475/pdt.G/2018 | 1 |
| 556 | 476/pdt.G/2018 | 1 |
| 557 | 477/pdt.G/2018 | 1 |
| 558 | 478/pdt.G/2018 | 1 |
| 559 | 480/pdt.G/2018 | 1 |
| 560 | 481/pdt.G/2018 | 1 |
| 561 | 482/pdt.G/2018 | 1 |
| 562 | 483/pdt.G/2018 | 1 |
| 563 | 485/pdt.G/2018 | 1 |
| 564 | 486/pdt.G/2018 | 1 |
| 565 | 487/pdt.G/2018 | 1 |
| 566 | 488/pdt.G/2018 | 1 |
| 567 | 489/pdt.G/2018 | 1 |
| 568 | 490/pdt.G/2018 | 1 |
| 569 | 491/pdt.G/2018 | 1 |
| 570 | 492/pdt.G/2018 | 1 |
| 571 | 493/pdt.G/2018 | 1 |
| 572 | 495/pdt.G/2018 | 1 |
| 573 | 498/pdt.G/2018 | 1 |
| 574 | 499/pdt.G/2018 | 1 |
| 575 | 500/pdt.G/2018 | 1 |
| 576 | 501/pdt.G/2018 | 1 |
| 577 | 502/pdt.G/2018 | 1 |
| 578 | 503/pdt.G/2018 | 1 |
| 579 | 504/pdt.G/2018 | 1 |
| 580 | 506/pdt.G/2018 | 1 |
| 581 | 507/pdt.G/2018 | 1 |
| 582 | 510/pdt.G/2018 | 1 |
| 583 | 511/pdt.G/2018 | 1 |
| 584 | 512/pdt.G/2018 | 1 |
| 585 | 513/pdt.G/2018 | 1 |
| 586 | 514/pdt.G/2018 | 1 |
| 587 | 516/pdt.G/2018 | 1 |
| 588 | 517/pdt.G/2018 | 1 |
| 589 | 518/pdt.G/2018 | 1 |
| 590 | 519/pdt.G/2018 | 1 |
| 591 | 520/pdt.G/2018 | 1 |
| 592 | 521/pdt.G/2018 | 1 |
| 593 | 523/pdt.G/2018 | 1 |
| 594 | 524/pdt.G/2018 | 1 |

| | | |
|-----|----------------|---|
| 595 | 526/pdt.G/2018 | 1 |
| 596 | 527/pdt.G/2018 | 1 |
| 597 | 528/pdt.G/2018 | 1 |
| 598 | 529/pdt.G/2018 | 1 |
| 599 | 530/pdt.G/2018 | 1 |
| 600 | 531/pdt.G/2018 | 1 |
| 601 | 532/pdt.G/2018 | 1 |
| 602 | 533/pdt.G/2018 | 1 |
| 603 | 534/pdt.G/2018 | 1 |
| 604 | 536/pdt.G/2018 | 1 |
| 605 | 537/pdt.G/2018 | 1 |
| 606 | 538/pdt.G/2018 | 1 |
| 607 | 539/pdt.G/2018 | 1 |
| 608 | 540/pdt.G/2018 | 1 |
| 609 | 542/pdt.G/2018 | 1 |
| 610 | 543/pdt.G/2018 | 1 |
| 611 | 544/pdt.G/2018 | 1 |
| 612 | 545/pdt.G/2018 | 1 |
| 613 | 546/pdt.G/2018 | 1 |
| 614 | 547/pdt.G/2018 | 1 |
| 615 | 548/pdt.G/2018 | 1 |
| 616 | 549/pdt.G/2018 | 1 |
| 617 | 550/pdt.G/2018 | 1 |
| 618 | 551/pdt.G/2018 | 1 |
| 619 | 553/pdt.G/2018 | 1 |
| 620 | 555/pdt.G/2018 | 1 |
| 621 | 556/pdt.G/2018 | 1 |
| 622 | 557/pdt.G/2018 | 1 |
| 623 | 559/pdt.G/2018 | 1 |
| 624 | 561/pdt.G/2018 | 1 |
| 625 | 562/pdt.G/2018 | 1 |
| 626 | 565/pdt.G/2018 | 1 |
| 627 | 567/pdt.G/2018 | 1 |
| 628 | 568/pdt.G/2018 | 1 |
| 629 | 570/pdt.G/2018 | 1 |
| 630 | 571/pdt.G/2018 | 1 |
| 631 | 572/pdt.G/2018 | 1 |
| 632 | 573/pdt.G/2018 | 1 |
| 633 | 574/pdt.G/2018 | 1 |
| 634 | 575/pdt.G/2018 | 1 |
| 635 | 576/pdt.G/2018 | 1 |
| 636 | 577/pdt.G/2018 | 1 |
| 637 | 578/pdt.G/2018 | 1 |



Hak Cipta Dilindungi Undang-Undang

1. Dilarang mengutip sebagian atau seluruh karya tulis ini tanpa mencantumkan dan menyebutkan sumber:
 - a. Pengutipan hanya untuk kepentingan pendidikan, penelitian, penulisan karya ilmiah, penyusunan laporan, penulisan kritik atau tinjauan suatu masalah.
 - b. Pengutipan tidak merugikan kepentingan yang wajar UIN Suska Riau.
2. Dilarang mengumumkan dan memperbanyak sebagian atau seluruh karya tulis ini dalam bentuk apapun tanpa izin UIN Suska Riau.

| | | |
|-----|----------------|---|
| 638 | 579/pdt.G/2018 | 1 |
| 639 | 580/pdt.G/2018 | 1 |
| 640 | 581/pdt.G/2018 | 1 |
| 641 | 582/pdt.G/2018 | 1 |
| 642 | 583/pdt.G/2018 | 1 |
| 643 | 585/pdt.G/2018 | 1 |
| 644 | 586/pdt.G/2018 | 1 |
| 645 | 587/pdt.G/2018 | 1 |
| 646 | 588/pdt.G/2018 | 1 |
| 647 | 589/pdt.G/2018 | 1 |
| 648 | 590/pdt.G/2018 | 1 |
| 649 | 591/pdt.G/2018 | 1 |
| 650 | 592/pdt.G/2018 | 1 |
| 651 | 593/pdt.G/2018 | 1 |
| 652 | 594/pdt.G/2018 | 1 |
| 653 | 595/pdt.G/2018 | 1 |
| 654 | 596/pdt.G/2018 | 1 |
| 655 | 597/pdt.G/2018 | 1 |
| 656 | 598/pdt.G/2018 | 1 |
| 657 | 599/pdt.G/2018 | 1 |
| 658 | 600/pdt.G/2018 | 1 |
| 659 | 601/pdt.G/2018 | 1 |
| 660 | 602/pdt.G/2018 | 1 |
| 661 | 603/pdt.G/2018 | 1 |
| 662 | 604/pdt.G/2018 | 1 |
| 663 | 605/pdt.G/2018 | 1 |
| 664 | 606/pdt.G/2018 | 1 |
| 665 | 607/pdt.G/2018 | 1 |
| 666 | 608/pdt.G/2018 | 1 |
| 667 | 609/pdt.G/2018 | 1 |
| 668 | 610/pdt.G/2018 | 1 |
| 669 | 611/pdt.G/2018 | 1 |
| 670 | 612/pdt.G/2018 | 1 |
| 671 | 614/pdt.G/2018 | 1 |
| 672 | 616/pdt.G/2018 | 1 |
| 673 | 617/pdt.G/2018 | 1 |
| 674 | 618/pdt.G/2018 | 1 |
| 675 | 621/pdt.G/2018 | 1 |
| 676 | 623/pdt.G/2018 | 1 |
| 677 | 624/pdt.G/2018 | 1 |
| 678 | 625/pdt.G/2018 | 1 |
| 679 | 626/pdt.G/2018 | 1 |
| 680 | 627/pdt.G/2018 | 1 |

| | | |
|-----|----------------|---|
| 681 | 628/pdt.G/2018 | 1 |
| 682 | 629/pdt.G/2018 | 1 |
| 683 | 632/pdt.G/2018 | 1 |
| 684 | 634/pdt.G/2018 | 1 |
| 685 | 635/pdt.G/2018 | 1 |
| 686 | 637/pdt.G/2018 | 1 |
| 687 | 638/pdt.G/2018 | 1 |
| 688 | 639/pdt.G/2018 | 1 |
| 689 | 642/pdt.G/2018 | 1 |
| 690 | 643/pdt.G/2018 | 1 |
| 691 | 644/pdt.G/2018 | 1 |
| 692 | 645/pdt.G/2018 | 1 |
| 693 | 646/pdt.G/2018 | 1 |
| 694 | 647/pdt.G/2018 | 1 |
| 695 | 648/pdt.G/2018 | 1 |
| 696 | 649/pdt.G/2018 | 1 |
| 697 | 650/pdt.G/2018 | 1 |
| 698 | 652/pdt.G/2018 | 1 |
| 699 | 653/pdt.G/2018 | 1 |
| 700 | 654/pdt.G/2018 | 1 |
| 701 | 655/pdt.G/2018 | 1 |
| 702 | 656/pdt.G/2018 | 1 |
| 703 | 658/pdt.G/2018 | 1 |
| 704 | 659/pdt.G/2018 | 1 |
| 705 | 664/pdt.G/2018 | 1 |
| 706 | 665/pdt.G/2018 | 1 |
| 707 | 667/pdt.G/2018 | 1 |
| 708 | 670/pdt.G/2018 | 1 |
| 709 | 671/pdt.G/2018 | 1 |
| 710 | 672/pdt.G/2018 | 1 |
| 711 | 673/pdt.G/2018 | 1 |
| 712 | 674/pdt.G/2018 | 1 |
| 713 | 675/pdt.G/2018 | 1 |
| 714 | 676/pdt.G/2018 | 1 |
| 715 | 677/pdt.G/2018 | 1 |
| 716 | 678/pdt.G/2018 | 1 |
| 717 | 679/pdt.G/2018 | 1 |
| 718 | 681/pdt.G/2018 | 1 |
| 719 | 682/pdt.G/2018 | 1 |
| 720 | 683/pdt.G/2018 | 1 |
| 721 | 687/pdt.G/2018 | 1 |
| 722 | 688/pdt.G/2018 | 1 |
| 723 | 690/pdt.G/2018 | 1 |

| | | |
|-----|----------------|---|
| 724 | 691/pdt.G/2018 | 1 |
| 725 | 693/pdt.G/2018 | 1 |
| 726 | 694/pdt.G/2018 | 1 |
| 727 | 695/pdt.G/2018 | 1 |
| 728 | 696/pdt.G/2018 | 1 |
| 729 | 697/pdt.G/2018 | 1 |
| 730 | 698/pdt.G/2018 | 1 |
| 731 | 699/pdt.G/2018 | 1 |
| 732 | 700/pdt.G/2018 | 1 |
| 733 | 701/pdt.G/2018 | 1 |
| 734 | 703/pdt.G/2018 | 1 |
| 735 | 705/pdt.G/2018 | 1 |
| 736 | 706/pdt.G/2018 | 1 |
| 737 | 709/pdt.G/2018 | 1 |
| 738 | 710/pdt.G/2018 | 1 |
| 739 | 713/pdt.G/2018 | 1 |
| 740 | 714/pdt.G/2018 | 1 |
| 741 | 715/pdt.G/2018 | 1 |
| 742 | 716/pdt.G/2018 | 1 |
| 743 | 719/pdt.G/2018 | 1 |
| 744 | 720/pdt.G/2018 | 1 |
| 745 | 721/pdt.G/2018 | 1 |
| 746 | 722/pdt.G/2018 | 1 |
| 747 | 723/pdt.G/2018 | 1 |
| 748 | 724/pdt.G/2018 | 1 |
| 749 | 725/pdt.G/2018 | 1 |
| 750 | 726/pdt.G/2018 | 1 |
| 751 | 727/pdt.G/2018 | 1 |
| 752 | 728/pdt.G/2018 | 1 |
| 753 | 729/pdt.G/2018 | 1 |
| 754 | 730/pdt.G/2018 | 1 |
| 755 | 732/pdt.G/2018 | 1 |
| 756 | 733/pdt.G/2018 | 1 |
| 757 | 735/pdt.G/2018 | 1 |
| 758 | 736/pdt.G/2018 | 1 |
| 759 | 737/pdt.G/2018 | 1 |
| 760 | 738/pdt.G/2018 | 1 |
| 761 | 741/pdt.G/2018 | 1 |
| 762 | 742/pdt.G/2018 | 1 |
| 763 | 746/pdt.G/2018 | 1 |
| 764 | 747/pdt.G/2018 | 1 |
| 765 | 748/pdt.G/2018 | 1 |
| 766 | 751/pdt.G/2018 | 1 |



Hak Cipta Dilindungi Undang-Undang

1. Dilarang mengutip sebagian atau seluruh karya tulis ini tanpa mencantumkan dan menyebutkan sumber:
 - a. Pengutipan hanya untuk kepentingan pendidikan, penelitian, penulisan karya ilmiah, penyusunan laporan, penulisan kritik atau tinjauan suatu masalah.
 - b. Pengutipan tidak merugikan kepentingan yang wajar UIN Suska Riau.
2. Dilarang mengumumkan dan memperbanyak sebagian atau seluruh karya tulis ini dalam bentuk apapun tanpa izin UIN Suska Riau.

| | | |
|-----|----------------|---|
| 767 | 752/pdt.G/2018 | 1 |
| 768 | 753/pdt.G/2018 | 1 |
| 769 | 754/pdt.G/2018 | 1 |
| 770 | 755/pdt.G/2018 | 1 |
| 771 | 756/pdt.G/2018 | 1 |
| 772 | 758/pdt.G/2018 | 1 |
| 773 | 759/pdt.G/2018 | 1 |
| 774 | 761/pdt.G/2018 | 1 |
| 775 | 762/pdt.G/2018 | 1 |
| 776 | 763/pdt.G/2018 | 1 |
| 777 | 764/pdt.G/2018 | 1 |
| 778 | 765/pdt.G/2018 | 1 |
| 779 | 766/pdt.G/2018 | 1 |
| 780 | 767/pdt.G/2018 | 1 |
| 781 | 768/pdt.G/2018 | 1 |
| 782 | 769/pdt.G/2018 | 1 |
| 783 | 772/pdt.G/2018 | 1 |
| 784 | 773/pdt.G/2018 | 1 |
| 785 | 774/pdt.G/2018 | 1 |
| 786 | 775/pdt.G/2018 | 1 |
| 787 | 776/pdt.G/2018 | 1 |
| 788 | 777/pdt.G/2018 | 1 |
| 789 | 779/pdt.G/2018 | 1 |
| 790 | 780/pdt.G/2018 | 1 |
| 791 | 782/pdt.G/2018 | 1 |
| 792 | 784/pdt.G/2018 | 1 |
| 793 | 786/pdt.G/2018 | 1 |
| 794 | 787/pdt.G/2018 | 1 |
| 795 | 788/pdt.G/2018 | 1 |
| 796 | 790/pdt.G/2018 | 1 |
| 797 | 791/pdt.G/2018 | 1 |
| 798 | 792/pdt.G/2018 | 1 |
| 799 | 793/pdt.G/2018 | 1 |
| 800 | 794/pdt.G/2018 | 1 |
| 801 | 795/pdt.G/2018 | 1 |
| 802 | 796/pdt.G/2018 | 1 |
| 803 | 797/pdt.G/2018 | 1 |
| 804 | 798/pdt.G/2018 | 1 |
| 805 | 800/pdt.G/2018 | 1 |
| 806 | 801/pdt.G/2018 | 1 |
| 807 | 803/pdt.G/2018 | 1 |
| 808 | 805/pdt.G/2018 | 1 |
| 809 | 806/pdt.G/2018 | 1 |

| | | |
|-----|----------------|---|
| 810 | 807/pdt.G/2018 | 1 |
| 811 | 808/pdt.G/2018 | 1 |
| 812 | 809/pdt.G/2018 | 1 |
| 813 | 810/pdt.G/2018 | 1 |
| 814 | 811/pdt.G/2018 | 1 |
| 815 | 812/pdt.G/2018 | 1 |
| 816 | 813/pdt.G/2018 | 1 |
| 817 | 814/pdt.G/2018 | 1 |
| 818 | 815/pdt.G/2018 | 1 |
| 819 | 816/pdt.G/2018 | 1 |
| 820 | 817/pdt.G/2018 | 1 |
| 821 | 818/pdt.G/2018 | 1 |
| 822 | 819/pdt.G/2018 | 1 |
| 823 | 820/pdt.G/2018 | 1 |
| 824 | 821/pdt.G/2018 | 1 |
| 825 | 822/pdt.G/2018 | 1 |
| 826 | 823/pdt.G/2018 | 1 |
| 827 | 825/pdt.G/2018 | 1 |
| 828 | 827/pdt.G/2018 | 1 |
| 829 | 828/pdt.G/2018 | 1 |
| 830 | 829/pdt.G/2018 | 1 |
| 831 | 831/pdt.G/2018 | 1 |
| 832 | 832/pdt.G/2018 | 1 |
| 833 | 833/pdt.G/2018 | 1 |
| 834 | 834/pdt.G/2018 | 1 |
| 835 | 835/pdt.G/2018 | 1 |
| 836 | 837/pdt.G/2018 | 1 |
| 837 | 838/pdt.G/2018 | 1 |
| 838 | 840/pdt.G/2018 | 1 |
| 839 | 841/pdt.G/2018 | 1 |
| 840 | 842/pdt.G/2018 | 1 |
| 841 | 843/pdt.G/2018 | 1 |
| 842 | 844/pdt.G/2018 | 1 |
| 843 | 845/pdt.G/2018 | 1 |
| 844 | 846/pdt.G/2018 | 1 |
| 845 | 849/pdt.G/2018 | 1 |
| 846 | 850/pdt.G/2018 | 1 |
| 847 | 851/pdt.G/2018 | 1 |
| 848 | 852/pdt.G/2018 | 1 |
| 849 | 854/pdt.G/2018 | 1 |
| 850 | 855/pdt.G/2018 | 1 |
| 851 | 856/pdt.G/2018 | 1 |
| 852 | 858/pdt.G/2018 | 1 |

| | | |
|-----|----------------|---|
| 853 | 860/pdt.G/2018 | 1 |
| 854 | 861/pdt.G/2018 | 1 |
| 855 | 865/pdt.G/2018 | 1 |
| 856 | 866/pdt.G/2018 | 1 |
| 857 | 869/pdt.G/2018 | 1 |
| 858 | 870/pdt.G/2018 | 1 |
| 859 | 871/pdt.G/2018 | 1 |
| 860 | 872/pdt.G/2018 | 1 |
| 861 | 873/pdt.G/2018 | 1 |
| 862 | 874/pdt.G/2018 | 1 |
| 863 | 875/pdt.G/2018 | 1 |
| 864 | 876/pdt.G/2018 | 1 |
| 865 | 878/pdt.G/2018 | 1 |
| 866 | 879/pdt.G/2018 | 1 |
| 867 | 880/pdt.G/2018 | 1 |
| 868 | 881/pdt.G/2018 | 1 |
| 869 | 882/pdt.G/2018 | 1 |
| 870 | 885/pdt.G/2018 | 1 |
| 871 | 887/pdt.G/2018 | 1 |
| 872 | 888/pdt.G/2018 | 1 |
| 873 | 889/pdt.G/2018 | 1 |
| 874 | 890/pdt.G/2018 | 1 |
| 875 | 893/pdt.G/2018 | 1 |
| 876 | 896/pdt.G/2018 | 1 |
| 877 | 897/pdt.G/2018 | 1 |
| 878 | 898/pdt.G/2018 | 1 |
| 879 | 900/pdt.G/2018 | 1 |
| 880 | 902/pdt.G/2018 | 1 |
| 881 | 903/pdt.G/2018 | 1 |
| 882 | 905/pdt.G/2018 | 1 |
| 883 | 906/pdt.G/2018 | 1 |
| 884 | 907/pdt.G/2018 | 1 |
| 885 | 908/pdt.G/2018 | 1 |
| 886 | 909/pdt.G/2018 | 1 |
| 887 | 910/pdt.G/2018 | 1 |
| 888 | 911/pdt.G/2018 | 1 |
| 889 | 913/pdt.G/2018 | 1 |
| 890 | 915/pdt.G/2018 | 1 |
| 891 | 918/pdt.G/2018 | 1 |
| 892 | 921/pdt.G/2018 | 1 |
| 893 | 922/pdt.G/2018 | 1 |
| 894 | 924/pdt.G/2018 | 1 |
| 895 | 926/pdt.G/2018 | 1 |



| | | |
|-----|----------------|---|
| 896 | 928/pdt.G/2018 | 1 |
| 897 | 929/pdt.G/2018 | 1 |
| 898 | 930/pdt.G/2018 | 1 |
| 899 | 932/pdt.G/2018 | 1 |
| 900 | 934/pdt.G/2018 | 1 |
| 901 | 935/pdt.G/2018 | 1 |
| 902 | 936/pdt.G/2018 | 1 |
| 903 | 937/pdt.G/2018 | 1 |
| 904 | 938/pdt.G/2018 | 1 |
| 905 | 939/pdt.G/2018 | 1 |
| 906 | 940/pdt.G/2018 | 1 |
| 907 | 941/pdt.G/2018 | 1 |
| 908 | 946/pdt.G/2018 | 1 |
| 909 | 947/pdt.G/2018 | 1 |
| 910 | 952/pdt.G/2018 | 1 |
| 911 | 953/pdt.G/2018 | 1 |
| 912 | 954/pdt.G/2018 | 1 |
| 913 | 955/pdt.G/2018 | 1 |
| 914 | 956/pdt.G/2018 | 1 |
| 915 | 957/pdt.G/2018 | 1 |
| 916 | 958/pdt.G/2018 | 1 |
| 917 | 960/pdt.G/2018 | 1 |
| 918 | 961/pdt.G/2018 | 1 |
| 919 | 962/pdt.G/2018 | 1 |
| 920 | 963/pdt.G/2018 | 1 |
| 921 | 964/pdt.G/2018 | 1 |
| 922 | 965/pdt.G/2018 | 1 |
| 923 | 966/pdt.G/2018 | 1 |
| 924 | 967/pdt.G/2018 | 1 |
| 925 | 969/pdt.G/2018 | 1 |
| 926 | 970/pdt.G/2018 | 1 |
| 927 | 971/pdt.G/2018 | 1 |
| 928 | 972/pdt.G/2018 | 1 |
| 929 | 974/pdt.G/2018 | 1 |
| 930 | 975/pdt.G/2018 | 1 |
| 931 | 976/pdt.G/2018 | 1 |
| 932 | 977/pdt.G/2018 | 1 |
| 933 | 978/pdt.G/2018 | 1 |
| 934 | 979/pdt.G/2018 | 1 |
| 935 | 980/pdt.G/2018 | 1 |
| 936 | 981/pdt.G/2018 | 1 |
| 937 | 982/pdt.G/2018 | 1 |
| 938 | 984/pdt.G/2018 | 1 |

| | | |
|-----|-----------------|---|
| 939 | 985/pdt.G/2018 | 1 |
| 940 | 986/pdt.G/2018 | 1 |
| 941 | 987/pdt.G/2018 | 1 |
| 942 | 988/pdt.G/2018 | 1 |
| 943 | 989/pdt.G/2018 | 1 |
| 944 | 990/pdt.G/2018 | 1 |
| 945 | 991/pdt.G/2018 | 1 |
| 946 | 992/pdt.G/2018 | 1 |
| 947 | 994/pdt.G/2018 | 1 |
| 948 | 995/pdt.G/2018 | 1 |
| 949 | 996/pdt.G/2018 | 1 |
| 950 | 997/pdt.G/2018 | 1 |
| 951 | 998/pdt.G/2018 | 1 |
| 952 | 999/pdt.G/2018 | 1 |
| 953 | 1000/pdt.G/2018 | 1 |
| 954 | 1001/pdt.G/2018 | 1 |
| 955 | 1002/pdt.G/2018 | 1 |
| 956 | 1004/pdt.G/2018 | 1 |
| 957 | 1005/pdt.G/2018 | 1 |
| 958 | 1006/pdt.G/2018 | 1 |
| 959 | 1007/pdt.G/2018 | 1 |
| 960 | 1010/pdt.G/2018 | 1 |
| 961 | 1011/pdt.G/2018 | 1 |
| 962 | 1012/pdt.G/2018 | 1 |
| 963 | 1014/pdt.G/2018 | 1 |
| 964 | 1015/pdt.G/2018 | 1 |
| 965 | 1017/pdt.G/2018 | 1 |
| 966 | 1019/pdt.G/2018 | 1 |
| 967 | 1021/pdt.G/2018 | 1 |
| 968 | 1022/pdt.G/2018 | 1 |
| 969 | 1023/pdt.G/2018 | 1 |
| 970 | 1025/pdt.G/2018 | 1 |
| 971 | 1026/pdt.G/2018 | 1 |
| 972 | 1027/pdt.G/2018 | 1 |
| 973 | 1029/pdt.G/2018 | 1 |
| 974 | 1030/pdt.G/2018 | 1 |
| 975 | 1031/pdt.G/2018 | 1 |
| 976 | 1032/pdt.G/2018 | 1 |
| 977 | 1033/pdt.G/2018 | 1 |
| 978 | 1037/pdt.G/2018 | 1 |
| 979 | 1038/pdt.G/2018 | 1 |
| 980 | 1039/pdt.G/2018 | 1 |
| 981 | 1042/pdt.G/2018 | 1 |

| | | |
|------|-----------------|---|
| 982 | 1043/pdt.G/2018 | 1 |
| 983 | 1045/pdt.G/2018 | 1 |
| 984 | 1046/pdt.G/2018 | 1 |
| 985 | 1047/pdt.G/2018 | 1 |
| 986 | 1048/pdt.G/2018 | 1 |
| 987 | 1050/pdt.G/2018 | 1 |
| 988 | 1051/pdt.G/2018 | 1 |
| 989 | 1055/pdt.G/2018 | 1 |
| 990 | 1056/pdt.G/2018 | 1 |
| 991 | 1057/pdt.G/2018 | 1 |
| 992 | 1058/pdt.G/2018 | 1 |
| 993 | 1059/pdt.G/2018 | 1 |
| 994 | 1060/pdt.G/2018 | 1 |
| 995 | 1061/pdt.G/2018 | 1 |
| 996 | 1063/pdt.G/2018 | 1 |
| 997 | 1065/pdt.G/2018 | 1 |
| 998 | 1066/pdt.G/2018 | 1 |
| 999 | 1067/pdt.G/2018 | 1 |
| 1000 | 1069/pdt.G/2018 | 1 |
| 1001 | 1070/pdt.G/2018 | 1 |
| 1002 | 1072/pdt.G/2018 | 1 |
| 1003 | 1074/pdt.G/2018 | 1 |
| 1004 | 1075/pdt.G/2018 | 1 |
| 1005 | 1076/pdt.G/2018 | 1 |
| 1006 | 1077/pdt.G/2018 | 1 |
| 1007 | 1078/pdt.G/2018 | 1 |
| 1008 | 1079/pdt.G/2018 | 1 |
| 1009 | 1080/pdt.G/2018 | 1 |
| 1010 | 1081/pdt.G/2018 | 1 |
| 1011 | 1082/pdt.G/2018 | 1 |
| 1012 | 1083/pdt.G/2018 | 1 |
| 1013 | 1084/pdt.G/2018 | 1 |
| 1014 | 1086/pdt.G/2018 | 1 |
| 1015 | 1087/pdt.G/2018 | 1 |
| 1016 | 1088/pdt.G/2018 | 1 |
| 1017 | 1089/pdt.G/2018 | 1 |
| 1018 | 1091/pdt.G/2018 | 1 |
| 1019 | 1092/pdt.G/2018 | 1 |
| 1020 | 1093/pdt.G/2018 | 1 |
| 1021 | 1094/pdt.G/2018 | 1 |
| 1022 | 1095/pdt.G/2018 | 1 |
| 1023 | 1096/pdt.G/2018 | 1 |
| 1024 | 1097/pdt.G/2018 | 1 |

Hak Cipta Dilindungi Undang-Undang

1. Dilarang mengutip sebagian atau seluruh karya tulis ini tanpa mencantumkan dan menyebutkan sumber:
 - a. Pengutipan hanya untuk kepentingan pendidikan, penelitian, penulisan karya ilmiah, penyusunan laporan, penulisan kritik atau tinjauan suatu masalah.
 - b. Pengutipan tidak merugikan kepentingan yang wajar UIN Suska Riau.
2. Dilarang mengumumkan dan memperbanyak sebagian atau seluruh karya tulis ini dalam bentuk apapun tanpa izin UIN Suska Riau.



Hak Cipta Dilindungi Undang-Undang

1. Dilarang mengutip sebagian atau seluruh karya tulis ini tanpa mencantumkan dan menyebutkan sumber:
 - a. Pengutipan hanya untuk kepentingan pendidikan, penelitian, penulisan karya ilmiah, penyusunan laporan, penulisan kritik atau tinjauan suatu masalah.
 - b. Pengutipan tidak merugikan kepentingan yang wajar UIN Suska Riau.
2. Dilarang mengumumkan dan memperbanyak sebagian atau seluruh karya tulis ini dalam bentuk apapun tanpa izin UIN Suska Riau.

| | | |
|------|-----------------|---|
| 1025 | 1100/pdt.G/2018 | 1 |
| 1026 | 1101/pdt.G/2018 | 1 |
| 1027 | 1103/pdt.G/2018 | 1 |
| 1028 | 1104/pdt.G/2018 | 1 |
| 1029 | 1105/pdt.G/2018 | 1 |
| 1030 | 1106/pdt.G/2018 | 1 |
| 1031 | 1107/pdt.G/2018 | 1 |
| 1032 | 1108/pdt.G/2018 | 1 |
| 1033 | 1109/pdt.G/2018 | 1 |
| 1034 | 1112/pdt.G/2018 | 1 |
| 1035 | 1114/pdt.G/2018 | 1 |
| 1036 | 1116/pdt.G/2018 | 1 |

| | | |
|------|-----------------|---|
| 1037 | 1118/pdt.G/2018 | 1 |
| 1038 | 1119/pdt.G/2018 | 1 |
| 1039 | 1120/pdt.G/2018 | 1 |
| 1040 | 1121/pdt.G/2018 | 1 |
| 1041 | 1123/pdt.G/2018 | 1 |
| 1042 | 1124/pdt.G/2018 | 1 |
| 1043 | 1125/pdt.G/2018 | 1 |
| 1044 | 1128/pdt.G/2018 | 1 |
| 1045 | 1130/pdt.G/2018 | 1 |
| 1046 | 1132/pdt.G/2018 | 1 |
| 1047 | 1133/pdt.G/2018 | 1 |
| 1048 | 1134/pdt.G/2018 | 1 |

| | | |
|------|-----------------|---|
| 1049 | 1135/pdt.G/2018 | 1 |
| 1050 | 1136/pdt.G/2018 | 1 |
| 1051 | 1138/pdt.G/2018 | 1 |
| 1052 | 1140/pdt.G/2018 | 1 |
| 1053 | 1144/pdt.G/2018 | 1 |
| 1054 | 1145/pdt.G/2018 | 1 |
| 1055 | 1147/pdt.G/2018 | 1 |
| 1056 | 1148/pdt.G/2018 | 1 |
| 1057 | 1149/pdt.G/2018 | 1 |
| 1058 | 1150/pdt.G/2018 | 1 |
| 1059 | 1152/pdt.G/2018 | 1 |

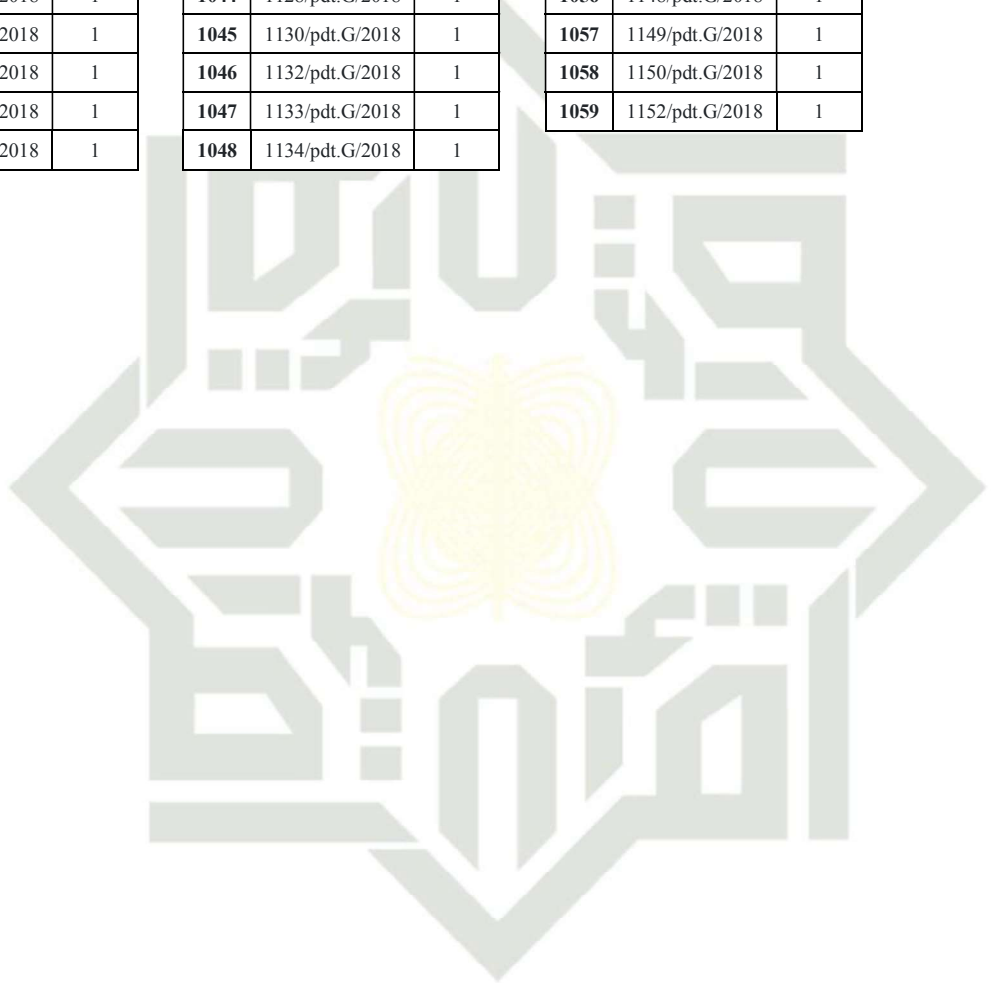

9 Anggota Cluster Pada Tahun 2019 Metode Complete Linkage

| Complete Linkage 2019 | | |
|-----------------------|---------------|---------|
| No | No Perkara | Cluster |
| 1 | 01/pdt.G/2019 | 0 |
| 2 | 02/pdt.G/2019 | 0 |
| 3 | 03/pdt.G/2019 | 0 |
| 4 | 04/pdt.G/2019 | 0 |
| 5 | 05/pdt.G/2019 | 0 |
| 6 | 06/pdt.G/2019 | 0 |
| 7 | 07/pdt.G/2019 | 0 |
| 8 | 08/pdt.G/2019 | 0 |
| 9 | 09/pdt.G/2019 | 0 |
| 10 | 10/pdt.G/2019 | 0 |
| 11 | 12/pdt.G/2019 | 0 |
| 12 | 13/pdt.G/2019 | 0 |
| 13 | 14/pdt.G/2019 | 0 |
| 14 | 15/pdt.G/2019 | 0 |
| 15 | 17/pdt.G/2019 | 0 |
| 16 | 18/pdt.G/2019 | 0 |
| 17 | 19/pdt.G/2019 | 0 |
| 18 | 20/pdt.G/2019 | 0 |
| 19 | 21/pdt.G/2019 | 0 |
| 20 | 22/pdt.G/2019 | 0 |
| 21 | 23/pdt.G/2019 | 0 |
| 22 | 24/pdt.G/2019 | 0 |
| 23 | 25/pdt.G/2019 | 0 |
| 24 | 26/pdt.G/2019 | 0 |
| 25 | 28/pdt.G/2019 | 0 |
| 26 | 29/pdt.G/2019 | 0 |
| 27 | 30/pdt.G/2019 | 0 |
| 28 | 31/pdt.G/2019 | 0 |
| 29 | 33/pdt.G/2019 | 0 |
| 30 | 34/pdt.G/2019 | 0 |
| 31 | 35/pdt.G/2019 | 0 |
| 32 | 37/pdt.G/2019 | 0 |
| 33 | 38/pdt.G/2019 | 0 |
| 34 | 39/pdt.G/2019 | 0 |
| 35 | 40/pdt.G/2019 | 0 |
| 36 | 42/pdt.G/2019 | 0 |
| 37 | 43/pdt.G/2019 | 0 |
| 38 | 44/pdt.G/2019 | 0 |
| 39 | 45/pdt.G/2019 | 0 |

| | | |
|----|---------------|---|
| 40 | 46/pdt.G/2019 | 0 |
| 41 | 48/pdt.G/2019 | 0 |
| 42 | 50/pdt.G/2019 | 0 |
| 43 | 51/pdt.G/2019 | 0 |
| 44 | 54/pdt.G/2019 | 0 |
| 45 | 55/pdt.G/2019 | 0 |
| 46 | 56/pdt.G/2019 | 0 |
| 47 | 57/pdt.G/2019 | 0 |
| 48 | 58/pdt.G/2019 | 0 |
| 49 | 59/pdt.G/2019 | 0 |
| 50 | 60/pdt.G/2019 | 0 |
| 51 | 61/pdt.G/2019 | 0 |
| 52 | 62/pdt.G/2019 | 0 |
| 53 | 63/pdt.G/2019 | 0 |
| 54 | 64/pdt.G/2019 | 0 |
| 55 | 65/pdt.G/2019 | 0 |
| 56 | 66/pdt.G/2019 | 0 |
| 57 | 67/pdt.G/2019 | 0 |
| 58 | 69/pdt.G/2019 | 0 |
| 59 | 70/pdt.G/2019 | 0 |
| 60 | 71/pdt.G/2019 | 0 |
| 61 | 72/pdt.G/2019 | 0 |
| 62 | 74/pdt.G/2019 | 0 |
| 63 | 75/pdt.G/2019 | 0 |
| 64 | 77/pdt.G/2019 | 0 |
| 65 | 79/pdt.G/2019 | 0 |
| 66 | 80/pdt.G/2019 | 0 |
| 67 | 81/pdt.G/2019 | 0 |
| 68 | 82/pdt.G/2019 | 0 |
| 69 | 83/pdt.G/2019 | 0 |
| 70 | 84/pdt.G/2019 | 0 |
| 71 | 85/pdt.G/2019 | 0 |
| 72 | 86/pdt.G/2019 | 0 |
| 73 | 88/pdt.G/2019 | 0 |
| 74 | 91/pdt.G/2019 | 0 |
| 75 | 92/pdt.G/2019 | 0 |
| 76 | 93/pdt.G/2019 | 0 |
| 77 | 94/pdt.G/2019 | 0 |
| 78 | 96/pdt.G/2019 | 0 |
| 79 | 97/pdt.G/2019 | 0 |
| 80 | 99/pdt.G/2019 | 0 |

| | | |
|-----|----------------|---|
| 81 | 100/pdt.G/2019 | 0 |
| 82 | 101/pdt.G/2019 | 0 |
| 83 | 103/pdt.G/2019 | 0 |
| 84 | 104/pdt.G/2019 | 0 |
| 85 | 105/pdt.G/2019 | 0 |
| 86 | 106/pdt.G/2019 | 0 |
| 87 | 107/pdt.G/2019 | 0 |
| 88 | 108/pdt.G/2019 | 0 |
| 89 | 110/pdt.G/2019 | 0 |
| 90 | 111/pdt.G/2019 | 0 |
| 91 | 112/pdt.G/2019 | 0 |
| 92 | 114/pdt.G/2019 | 0 |
| 93 | 115/pdt.G/2019 | 0 |
| 94 | 116/pdt.G/2019 | 0 |
| 95 | 117/pdt.G/2019 | 0 |
| 96 | 118/pdt.G/2019 | 0 |
| 97 | 119/pdt.G/2019 | 0 |
| 98 | 120/pdt.G/2019 | 0 |
| 99 | 121/pdt.G/2019 | 0 |
| 100 | 122/pdt.G/2019 | 0 |
| 101 | 124/pdt.G/2019 | 0 |
| 102 | 125/pdt.G/2019 | 0 |
| 103 | 126/pdt.G/2019 | 0 |
| 104 | 129/pdt.G/2019 | 0 |
| 105 | 131/pdt.G/2019 | 0 |
| 106 | 132/pdt.G/2019 | 0 |
| 107 | 134/pdt.G/2019 | 0 |
| 108 | 135/pdt.G/2019 | 0 |
| 109 | 136/pdt.G/2019 | 0 |
| 110 | 137/pdt.G/2019 | 0 |
| 111 | 138/pdt.G/2019 | 0 |
| 112 | 139/pdt.G/2019 | 0 |
| 113 | 140/pdt.G/2019 | 0 |
| 114 | 141/pdt.G/2019 | 0 |
| 115 | 142/pdt.G/2019 | 0 |
| 116 | 143/pdt.G/2019 | 0 |
| 117 | 146/pdt.G/2019 | 0 |
| 118 | 147/pdt.G/2019 | 0 |
| 119 | 148/pdt.G/2019 | 0 |
| 120 | 149/pdt.G/2019 | 0 |
| 121 | 150/pdt.G/2019 | 0 |

Hak Cipta Dilindungi Undang-Undang

1. Dilarang mengutip sebagian atau seluruh karya tulis ini tanpa mencantumkan dan menyebutkan sumber:
 - a. Pengutipan hanya untuk kepentingan pendidikan, penelitian, penulisan karya ilmiah, penyusunan laporan, penulisan kritik atau tinjauan suatu masalah.
 - b. Pengutipan tidak merugikan kepentingan yang wajar UIN Suska Riau.
2. Dilarang mengumumkan dan memperbanyak sebagian atau seluruh karya tulis ini dalam bentuk apapun tanpa izin UIN Suska Riau.



Hak Cipta Dilindungi Undang-Undang

1. Dilarang mengutip sebagian atau seluruh karya tulis ini tanpa mencantumkan dan menyebutkan sumber:
 - a. Pengutipan hanya untuk kepentingan pendidikan, penelitian, penulisan karya ilmiah, penyusunan laporan, penulisan kritik atau tinjauan suatu masalah.
 - b. Pengutipan tidak merugikan kepentingan yang wajar UIN Suska Riau.
2. Dilarang mengumumkan dan memperbanyak sebagian atau seluruh karya tulis ini dalam bentuk apapun tanpa izin UIN Suska Riau.

| | | |
|-----|----------------|---|
| 122 | 152/pdt.G/2019 | 0 |
| 123 | 153/pdt.G/2019 | 0 |
| 124 | 154/pdt.G/2019 | 0 |
| 125 | 155/pdt.G/2019 | 0 |
| 126 | 156/pdt.G/2019 | 0 |
| 127 | 157/pdt.G/2019 | 0 |
| 128 | 159/pdt.G/2019 | 0 |
| 129 | 160/pdt.G/2019 | 0 |
| 130 | 161/pdt.G/2019 | 0 |
| 131 | 162/pdt.G/2019 | 0 |
| 132 | 163/pdt.G/2019 | 0 |
| 133 | 165/pdt.G/2019 | 0 |
| 134 | 166/pdt.G/2019 | 0 |
| 135 | 167/pdt.G/2019 | 0 |
| 136 | 168/pdt.G/2019 | 0 |
| 137 | 169/pdt.G/2019 | 0 |
| 138 | 171/pdt.G/2019 | 0 |
| 139 | 172/pdt.G/2019 | 0 |
| 140 | 173/pdt.G/2019 | 0 |
| 141 | 175/pdt.G/2019 | 0 |
| 142 | 176/pdt.G/2019 | 0 |
| 143 | 178/pdt.G/2019 | 0 |
| 144 | 181/pdt.G/2019 | 0 |
| 145 | 182/pdt.G/2019 | 0 |
| 146 | 183/pdt.G/2019 | 0 |
| 147 | 184/pdt.G/2019 | 0 |
| 148 | 185/pdt.G/2019 | 0 |
| 149 | 186/pdt.G/2019 | 0 |
| 150 | 187/pdt.G/2019 | 0 |
| 151 | 189/pdt.G/2019 | 0 |
| 152 | 190/pdt.G/2019 | 0 |
| 153 | 191/pdt.G/2019 | 0 |
| 154 | 193/pdt.G/2019 | 0 |
| 155 | 194/pdt.G/2019 | 0 |
| 156 | 195/pdt.G/2019 | 0 |
| 157 | 196/pdt.G/2019 | 0 |
| 158 | 197/pdt.G/2019 | 0 |
| 159 | 198/pdt.G/2019 | 0 |
| 160 | 199/pdt.G/2019 | 0 |
| 161 | 200/pdt.G/2019 | 0 |
| 162 | 202/pdt.G/2019 | 0 |
| 163 | 203/pdt.G/2019 | 0 |
| 164 | 204/pdt.G/2019 | 0 |

| | | |
|-----|----------------|---|
| 165 | 205/pdt.G/2019 | 0 |
| 166 | 206/pdt.G/2019 | 0 |
| 167 | 208/pdt.G/2019 | 0 |
| 168 | 209/pdt.G/2019 | 0 |
| 169 | 212/pdt.G/2019 | 0 |
| 170 | 213/pdt.G/2019 | 0 |
| 171 | 215/pdt.G/2019 | 0 |
| 172 | 217/pdt.G/2019 | 0 |
| 173 | 219/pdt.G/2019 | 0 |
| 174 | 220/pdt.G/2019 | 0 |
| 175 | 221/pdt.G/2019 | 0 |
| 176 | 222/pdt.G/2019 | 0 |
| 177 | 223/pdt.G/2019 | 0 |
| 178 | 224/pdt.G/2019 | 0 |
| 179 | 225/pdt.G/2019 | 0 |
| 180 | 226/pdt.G/2019 | 0 |
| 181 | 227/pdt.G/2019 | 0 |
| 182 | 228/pdt.G/2019 | 0 |
| 183 | 229/pdt.G/2019 | 0 |
| 184 | 230/pdt.G/2019 | 0 |
| 185 | 231/pdt.G/2019 | 0 |
| 186 | 232/pdt.G/2019 | 0 |
| 187 | 233/pdt.G/2019 | 0 |
| 188 | 234/pdt.G/2019 | 0 |
| 189 | 236/pdt.G/2019 | 0 |
| 190 | 237/pdt.G/2019 | 0 |
| 191 | 238/pdt.G/2019 | 0 |
| 192 | 239/pdt.G/2019 | 0 |
| 193 | 240/pdt.G/2019 | 0 |
| 194 | 241/pdt.G/2019 | 0 |
| 195 | 242/pdt.G/2019 | 0 |
| 196 | 243/pdt.G/2019 | 0 |
| 197 | 244/pdt.G/2019 | 0 |
| 198 | 245/pdt.G/2019 | 0 |
| 199 | 246/pdt.G/2019 | 0 |
| 200 | 247/pdt.G/2019 | 0 |
| 201 | 249/pdt.G/2019 | 0 |
| 202 | 251/pdt.G/2019 | 0 |
| 203 | 252/pdt.G/2019 | 0 |
| 204 | 253/pdt.G/2019 | 0 |
| 205 | 254/pdt.G/2019 | 0 |
| 206 | 255/pdt.G/2019 | 0 |
| 207 | 259/pdt.G/2019 | 0 |

| | | |
|-----|----------------|---|
| 208 | 260/pdt.G/2019 | 0 |
| 209 | 261/pdt.G/2019 | 0 |
| 210 | 263/pdt.G/2019 | 0 |
| 211 | 265/pdt.G/2019 | 0 |
| 212 | 267/pdt.G/2019 | 0 |
| 213 | 268/pdt.G/2019 | 0 |
| 214 | 269/pdt.G/2019 | 0 |
| 215 | 270/pdt.G/2019 | 0 |
| 216 | 272/pdt.G/2019 | 0 |
| 217 | 273/pdt.G/2019 | 0 |
| 218 | 274/pdt.G/2019 | 0 |
| 219 | 275/pdt.G/2019 | 0 |
| 220 | 276/pdt.G/2019 | 0 |
| 221 | 278/pdt.G/2019 | 0 |
| 222 | 279/pdt.G/2019 | 0 |
| 223 | 280/pdt.G/2019 | 0 |
| 224 | 281/pdt.G/2019 | 0 |
| 225 | 282/pdt.G/2019 | 0 |
| 226 | 283/pdt.G/2019 | 0 |
| 227 | 284/pdt.G/2019 | 0 |
| 228 | 285/pdt.G/2019 | 0 |
| 229 | 287/pdt.G/2019 | 0 |
| 230 | 288/pdt.G/2019 | 0 |
| 231 | 289/pdt.G/2019 | 0 |
| 232 | 290/pdt.G/2019 | 0 |
| 233 | 291/pdt.G/2019 | 0 |
| 234 | 293/pdt.G/2019 | 0 |
| 235 | 294/pdt.G/2019 | 0 |
| 236 | 295/pdt.G/2019 | 0 |
| 237 | 296/pdt.G/2019 | 0 |
| 238 | 297/pdt.G/2019 | 0 |
| 239 | 298/pdt.G/2019 | 0 |
| 240 | 300/pdt.G/2019 | 0 |
| 241 | 301/pdt.G/2019 | 0 |
| 242 | 302/pdt.G/2019 | 0 |
| 243 | 303/pdt.G/2019 | 0 |
| 244 | 306/pdt.G/2019 | 0 |
| 245 | 309/pdt.G/2019 | 0 |
| 246 | 310/pdt.G/2019 | 0 |
| 247 | 312/pdt.G/2019 | 0 |
| 248 | 313/pdt.G/2019 | 0 |
| 249 | 314/pdt.G/2019 | 0 |
| 250 | 315/pdt.G/2019 | 0 |

Hak Cipta Dilindungi Undang-Undang

1. Dilarang mengutip sebagian atau seluruh karya tulis ini tanpa mencantumkan dan menyebutkan sumber:
 - a. Pengutipan hanya untuk kepentingan pendidikan, penelitian, penulisan karya ilmiah, penyusunan laporan, penulisan kritik atau tinjauan suatu masalah.
 - b. Pengutipan tidak merugikan kepentingan yang wajar UIN Suska Riau.
2. Dilarang mengumumkan dan memperbanyak sebagian atau seluruh karya tulis ini dalam bentuk apapun tanpa izin UIN Suska Riau.

| | | |
|-----|----------------|---|
| 251 | 316/pdt.G/2019 | 0 |
| 252 | 319/pdt.G/2019 | 0 |
| 253 | 322/pdt.G/2019 | 0 |
| 254 | 324/pdt.G/2019 | 0 |
| 255 | 325/pdt.G/2019 | 0 |
| 256 | 326/pdt.G/2019 | 0 |
| 257 | 327/pdt.G/2019 | 0 |
| 258 | 328/pdt.G/2019 | 0 |
| 259 | 329/pdt.G/2019 | 0 |
| 260 | 330/pdt.G/2019 | 0 |
| 261 | 331/pdt.G/2019 | 0 |
| 262 | 332/pdt.G/2019 | 0 |
| 263 | 333/pdt.G/2019 | 0 |
| 264 | 335/pdt.G/2019 | 0 |
| 265 | 336/pdt.G/2019 | 0 |
| 266 | 338/pdt.G/2019 | 0 |
| 267 | 341/pdt.G/2019 | 0 |
| 268 | 342/pdt.G/2019 | 0 |
| 269 | 343/pdt.G/2019 | 0 |
| 270 | 345/pdt.G/2019 | 0 |
| 271 | 346/pdt.G/2019 | 0 |
| 272 | 347/pdt.G/2019 | 0 |
| 273 | 348/pdt.G/2019 | 0 |
| 274 | 349/pdt.G/2019 | 0 |
| 275 | 352/pdt.G/2019 | 0 |
| 276 | 353/pdt.G/2019 | 0 |
| 277 | 354/pdt.G/2019 | 0 |
| 278 | 356/pdt.G/2019 | 0 |
| 279 | 357/pdt.G/2019 | 0 |
| 280 | 358/pdt.G/2019 | 0 |
| 281 | 359/pdt.G/2019 | 0 |
| 282 | 360/pdt.G/2019 | 0 |
| 283 | 361/pdt.G/2019 | 0 |
| 284 | 362/pdt.G/2019 | 0 |
| 285 | 363/pdt.G/2019 | 0 |
| 286 | 364/pdt.G/2019 | 0 |
| 287 | 365/pdt.G/2019 | 0 |
| 288 | 366/pdt.G/2019 | 0 |
| 289 | 367/pdt.G/2019 | 0 |
| 290 | 368/pdt.G/2019 | 0 |
| 291 | 369/pdt.G/2019 | 0 |
| 292 | 370/pdt.G/2019 | 0 |
| 293 | 374/pdt.G/2019 | 0 |

| | | |
|-----|----------------|---|
| 294 | 376/pdt.G/2019 | 0 |
| 295 | 377/pdt.G/2019 | 0 |
| 296 | 378/pdt.G/2019 | 0 |
| 297 | 379/pdt.G/2019 | 0 |
| 298 | 381/pdt.G/2019 | 0 |
| 299 | 382/pdt.G/2019 | 0 |
| 300 | 383/pdt.G/2019 | 0 |
| 301 | 384/pdt.G/2019 | 0 |
| 302 | 385/pdt.G/2019 | 0 |
| 303 | 386/pdt.G/2019 | 0 |
| 304 | 387/pdt.G/2019 | 0 |
| 305 | 388/pdt.G/2019 | 0 |
| 306 | 390/pdt.G/2019 | 0 |
| 307 | 391/pdt.G/2019 | 0 |
| 308 | 393/pdt.G/2019 | 0 |
| 309 | 394/pdt.G/2019 | 0 |
| 310 | 395/pdt.G/2019 | 0 |
| 311 | 396/pdt.G/2019 | 0 |
| 312 | 397/pdt.G/2019 | 0 |
| 313 | 399/pdt.G/2019 | 0 |
| 314 | 400/pdt.G/2019 | 0 |
| 315 | 401/pdt.G/2019 | 0 |
| 316 | 402/pdt.G/2019 | 0 |
| 317 | 404/pdt.G/2019 | 0 |
| 318 | 405/pdt.G/2019 | 0 |
| 319 | 406/pdt.G/2019 | 0 |
| 320 | 407/pdt.G/2019 | 0 |
| 321 | 408/pdt.G/2019 | 0 |
| 322 | 409/pdt.G/2019 | 0 |
| 323 | 410/pdt.G/2019 | 0 |
| 324 | 411/pdt.G/2019 | 0 |
| 325 | 412/pdt.G/2019 | 0 |
| 326 | 414/pdt.G/2019 | 0 |
| 327 | 415/pdt.G/2019 | 0 |
| 328 | 416/pdt.G/2019 | 0 |
| 329 | 417/pdt.G/2019 | 0 |
| 330 | 418/pdt.G/2019 | 0 |
| 331 | 420/pdt.G/2019 | 0 |
| 332 | 421/pdt.G/2019 | 0 |
| 333 | 422/pdt.G/2019 | 0 |
| 334 | 424/pdt.G/2019 | 0 |
| 335 | 425/pdt.G/2019 | 0 |
| 336 | 426/pdt.G/2019 | 0 |

| | | |
|-----|----------------|---|
| 337 | 427/pdt.G/2019 | 0 |
| 338 | 430/pdt.G/2019 | 0 |
| 339 | 431/pdt.G/2019 | 0 |
| 340 | 432/pdt.G/2019 | 0 |
| 341 | 433/pdt.G/2019 | 0 |
| 342 | 434/pdt.G/2019 | 0 |
| 343 | 435/pdt.G/2019 | 0 |
| 344 | 437/pdt.G/2019 | 0 |
| 345 | 439/pdt.G/2019 | 0 |
| 346 | 442/pdt.G/2019 | 0 |
| 347 | 443/pdt.G/2019 | 0 |
| 348 | 444/pdt.G/2019 | 0 |
| 349 | 446/pdt.G/2019 | 0 |
| 350 | 447/pdt.G/2019 | 0 |
| 351 | 448/pdt.G/2019 | 0 |
| 352 | 450/pdt.G/2019 | 0 |
| 353 | 451/pdt.G/2019 | 0 |
| 354 | 452/pdt.G/2019 | 0 |
| 355 | 453/pdt.G/2019 | 0 |
| 356 | 455/pdt.G/2019 | 0 |
| 357 | 456/pdt.G/2019 | 0 |
| 358 | 457/pdt.G/2019 | 0 |
| 359 | 459/pdt.G/2019 | 0 |
| 360 | 461/pdt.G/2019 | 0 |
| 361 | 462/pdt.G/2019 | 0 |
| 362 | 463/pdt.G/2019 | 0 |
| 363 | 464/pdt.G/2019 | 0 |
| 364 | 465/pdt.G/2019 | 0 |
| 365 | 466/pdt.G/2019 | 0 |
| 366 | 467/pdt.G/2019 | 0 |
| 367 | 468/pdt.G/2019 | 0 |
| 368 | 469/pdt.G/2019 | 0 |
| 369 | 470/pdt.G/2019 | 0 |
| 370 | 471/pdt.G/2019 | 0 |
| 371 | 472/pdt.G/2019 | 0 |
| 372 | 474/pdt.G/2019 | 0 |
| 373 | 476/pdt.G/2019 | 0 |
| 374 | 477/pdt.G/2019 | 0 |
| 375 | 478/pdt.G/2019 | 0 |
| 376 | 480/pdt.G/2019 | 0 |
| 377 | 481/pdt.G/2019 | 0 |
| 378 | 482/pdt.G/2019 | 0 |
| 379 | 483/pdt.G/2019 | 0 |

Hak Cipta Dilindungi Undang-Undang

1. Dilarang mengutip sebagian atau seluruh karya tulis ini tanpa mencantumkan dan menyebutkan sumber:
 - a. Pengutipan hanya untuk kepentingan pendidikan, penelitian, penulisan karya ilmiah, penyusunan laporan, penulisan kritik atau tinjauan suatu masalah.
 - b. Pengutipan tidak merugikan kepentingan yang wajar UIN Suska Riau.
2. Dilarang mengumumkan dan memperbanyak sebagian atau seluruh karya tulis ini dalam bentuk apapun tanpa izin UIN Suska Riau.

| | | |
|-----|----------------|---|
| 380 | 484/pdt.G/2019 | 0 |
| 381 | 485/pdt.G/2019 | 0 |
| 382 | 486/pdt.G/2019 | 0 |
| 383 | 487/pdt.G/2019 | 0 |
| 384 | 488/pdt.G/2019 | 0 |
| 385 | 491/pdt.G/2019 | 0 |
| 386 | 492/pdt.G/2019 | 0 |
| 387 | 493/pdt.G/2019 | 0 |
| 388 | 494/pdt.G/2019 | 0 |
| 389 | 495/pdt.G/2019 | 0 |
| 390 | 496/pdt.G/2019 | 0 |
| 391 | 497/pdt.G/2019 | 0 |
| 392 | 498/pdt.G/2019 | 0 |
| 393 | 499/pdt.G/2019 | 0 |
| 394 | 500/pdt.G/2019 | 0 |
| 395 | 502/pdt.G/2019 | 0 |
| 396 | 503/pdt.G/2019 | 0 |
| 397 | 504/pdt.G/2019 | 0 |
| 398 | 505/pdt.G/2019 | 0 |
| 399 | 507/pdt.G/2019 | 0 |
| 400 | 508/pdt.G/2019 | 0 |
| 401 | 509/pdt.G/2019 | 0 |
| 402 | 510/pdt.G/2019 | 0 |
| 403 | 511/pdt.G/2019 | 0 |
| 404 | 512/pdt.G/2019 | 0 |
| 405 | 513/pdt.G/2019 | 0 |
| 406 | 514/pdt.G/2019 | 0 |
| 407 | 515/pdt.G/2019 | 0 |
| 408 | 516/pdt.G/2019 | 0 |
| 409 | 517/pdt.G/2019 | 0 |
| 410 | 518/pdt.G/2019 | 0 |
| 411 | 519/pdt.G/2019 | 0 |
| 412 | 520/pdt.G/2019 | 0 |
| 413 | 521/pdt.G/2019 | 0 |
| 414 | 522/pdt.G/2019 | 0 |
| 415 | 524/pdt.G/2019 | 0 |
| 416 | 526/pdt.G/2019 | 0 |
| 417 | 527/pdt.G/2019 | 0 |
| 418 | 528/pdt.G/2019 | 0 |
| 419 | 529/pdt.G/2019 | 0 |
| 420 | 530/pdt.G/2019 | 0 |
| 421 | 531/pdt.G/2019 | 0 |
| 422 | 535/pdt.G/2019 | 0 |

| | | |
|-----|----------------|---|
| 423 | 536/pdt.G/2019 | 0 |
| 424 | 538/pdt.G/2019 | 0 |
| 425 | 539/pdt.G/2019 | 0 |
| 426 | 540/pdt.G/2019 | 0 |
| 427 | 541/pdt.G/2019 | 0 |
| 428 | 542/pdt.G/2019 | 0 |
| 429 | 544/pdt.G/2019 | 0 |
| 430 | 545/pdt.G/2019 | 0 |
| 431 | 547/pdt.G/2019 | 0 |
| 432 | 548/pdt.G/2019 | 0 |
| 433 | 549/pdt.G/2019 | 0 |
| 434 | 550/pdt.G/2019 | 0 |
| 435 | 552/pdt.G/2019 | 0 |
| 436 | 553/pdt.G/2019 | 0 |
| 437 | 554/pdt.G/2019 | 0 |
| 438 | 555/pdt.G/2019 | 0 |
| 439 | 556/pdt.G/2019 | 0 |
| 440 | 558/pdt.G/2019 | 0 |
| 441 | 560/pdt.G/2019 | 0 |
| 442 | 561/pdt.G/2019 | 0 |
| 443 | 562/pdt.G/2019 | 0 |
| 444 | 563/pdt.G/2019 | 0 |
| 445 | 564/pdt.G/2019 | 0 |
| 446 | 565/pdt.G/2019 | 0 |
| 447 | 566/pdt.G/2019 | 0 |
| 448 | 567/pdt.G/2019 | 0 |
| 449 | 568/pdt.G/2019 | 0 |
| 450 | 569/pdt.G/2019 | 0 |
| 451 | 571/pdt.G/2019 | 0 |
| 452 | 572/pdt.G/2019 | 0 |
| 453 | 573/pdt.G/2019 | 0 |
| 454 | 574/pdt.G/2019 | 0 |
| 455 | 576/pdt.G/2019 | 0 |
| 456 | 577/pdt.G/2019 | 0 |
| 457 | 581/pdt.G/2019 | 0 |
| 458 | 582/pdt.G/2019 | 0 |
| 459 | 583/pdt.G/2019 | 0 |
| 460 | 584/pdt.G/2019 | 0 |
| 461 | 585/pdt.G/2019 | 0 |
| 462 | 586/pdt.G/2019 | 0 |
| 463 | 587/pdt.G/2019 | 0 |
| 464 | 588/pdt.G/2019 | 0 |
| 465 | 589/pdt.G/2019 | 0 |

| | | |
|-----|----------------|---|
| 466 | 590/pdt.G/2019 | 0 |
| 467 | 592/pdt.G/2019 | 0 |
| 468 | 593/pdt.G/2019 | 0 |
| 469 | 594/pdt.G/2019 | 0 |
| 470 | 595/pdt.G/2019 | 0 |
| 471 | 596/pdt.G/2019 | 0 |
| 472 | 597/pdt.G/2019 | 0 |
| 473 | 598/pdt.G/2019 | 0 |
| 474 | 599/pdt.G/2019 | 0 |
| 475 | 600/pdt.G/2019 | 0 |
| 476 | 601/pdt.G/2019 | 0 |
| 477 | 602/pdt.G/2019 | 0 |
| 478 | 603/pdt.G/2019 | 0 |
| 479 | 604/pdt.G/2019 | 0 |
| 480 | 605/pdt.G/2019 | 0 |
| 481 | 606/pdt.G/2019 | 0 |
| 482 | 607/pdt.G/2019 | 0 |
| 483 | 608/pdt.G/2019 | 0 |
| 484 | 609/pdt.G/2019 | 0 |
| 485 | 610/pdt.G/2019 | 0 |
| 486 | 611/pdt.G/2019 | 0 |
| 487 | 612/pdt.G/2019 | 0 |
| 488 | 613/pdt.G/2019 | 0 |
| 489 | 614/pdt.G/2019 | 0 |
| 490 | 615/pdt.G/2019 | 0 |
| 491 | 617/pdt.G/2019 | 0 |
| 492 | 618/pdt.G/2019 | 0 |
| 493 | 619/pdt.G/2019 | 0 |
| 494 | 620/pdt.G/2019 | 0 |
| 495 | 622/pdt.G/2019 | 0 |
| 496 | 623/pdt.G/2019 | 0 |
| 497 | 624/pdt.G/2019 | 0 |
| 498 | 626/pdt.G/2019 | 0 |
| 499 | 627/pdt.G/2019 | 0 |
| 500 | 631/pdt.G/2019 | 0 |
| 501 | 632/pdt.G/2019 | 0 |
| 502 | 633/pdt.G/2019 | 0 |
| 503 | 634/pdt.G/2019 | 0 |
| 504 | 635/pdt.G/2019 | 0 |
| 505 | 637/pdt.G/2019 | 0 |
| 506 | 638/pdt.G/2019 | 0 |
| 507 | 639/pdt.G/2019 | 0 |
| 508 | 640/pdt.G/2019 | 0 |



Hak Cipta Dilindungi Undang-Undang

1. Dilarang mengutip sebagian atau seluruh karya tulis ini tanpa mencantumkan dan menyebutkan sumber:
 - a. Pengutipan hanya untuk kepentingan pendidikan, penelitian, penulisan karya ilmiah, penyusunan laporan, penulisan kritik atau tinjauan suatu masalah.
 - b. Pengutipan tidak merugikan kepentingan yang wajar UIN Suska Riau.
2. Dilarang mengumumkan dan memperbanyak sebagian atau seluruh karya tulis ini dalam bentuk apapun tanpa izin UIN Suska Riau.

| | | |
|-----|----------------|---|
| 509 | 641/pdt.G/2019 | 0 |
| 510 | 642/pdt.G/2019 | 0 |
| 511 | 643/pdt.G/2019 | 0 |
| 512 | 644/pdt.G/2019 | 0 |
| 513 | 645/pdt.G/2019 | 0 |
| 514 | 647/pdt.G/2019 | 0 |
| 515 | 649/pdt.G/2019 | 0 |
| 516 | 650/pdt.G/2019 | 0 |
| 517 | 651/pdt.G/2019 | 0 |
| 518 | 652/pdt.G/2019 | 0 |
| 519 | 653/pdt.G/2019 | 0 |
| 520 | 654/pdt.G/2019 | 0 |
| 521 | 656/pdt.G/2019 | 0 |
| 522 | 658/pdt.G/2019 | 0 |
| 523 | 659/pdt.G/2019 | 0 |
| 524 | 660/pdt.G/2019 | 0 |
| 525 | 661/pdt.G/2019 | 0 |
| 526 | 664/pdt.G/2019 | 0 |
| 527 | 666/pdt.G/2019 | 0 |
| 528 | 667/pdt.G/2019 | 0 |
| 529 | 668/pdt.G/2019 | 0 |
| 530 | 669/pdt.G/2019 | 0 |
| 531 | 671/pdt.G/2019 | 0 |
| 532 | 672/pdt.G/2019 | 0 |
| 533 | 673/pdt.G/2019 | 0 |
| 534 | 675/pdt.G/2019 | 0 |
| 535 | 676/pdt.G/2019 | 0 |
| 536 | 677/pdt.G/2019 | 0 |
| 537 | 679/pdt.G/2019 | 0 |
| 538 | 680/pdt.G/2019 | 0 |
| 539 | 681/pdt.G/2019 | 0 |
| 540 | 682/pdt.G/2019 | 0 |
| 541 | 683/pdt.G/2019 | 0 |
| 542 | 685/pdt.G/2019 | 0 |
| 543 | 686/pdt.G/2019 | 0 |
| 544 | 688/pdt.G/2019 | 0 |
| 545 | 689/pdt.G/2019 | 0 |
| 546 | 690/pdt.G/2019 | 0 |
| 547 | 691/pdt.G/2019 | 0 |
| 548 | 693/pdt.G/2019 | 0 |
| 549 | 694/pdt.G/2019 | 0 |
| 550 | 695/pdt.G/2019 | 0 |
| 551 | 696/pdt.G/2019 | 0 |

| | | |
|-----|----------------|---|
| 552 | 697/pdt.G/2019 | 0 |
| 553 | 698/pdt.G/2019 | 0 |
| 554 | 699/pdt.G/2019 | 0 |
| 555 | 700/pdt.G/2019 | 0 |
| 556 | 702/pdt.G/2019 | 0 |
| 557 | 703/pdt.G/2019 | 0 |
| 558 | 705/pdt.G/2019 | 0 |
| 559 | 706/pdt.G/2019 | 0 |
| 560 | 707/pdt.G/2019 | 0 |
| 561 | 708/pdt.G/2019 | 0 |
| 562 | 709/pdt.G/2019 | 0 |
| 563 | 710/pdt.G/2019 | 0 |
| 564 | 713/pdt.G/2019 | 0 |
| 565 | 714/pdt.G/2019 | 0 |
| 566 | 715/pdt.G/2019 | 0 |
| 567 | 716/pdt.G/2019 | 0 |
| 568 | 718/pdt.G/2019 | 0 |
| 569 | 719/pdt.G/2019 | 0 |
| 570 | 720/pdt.G/2019 | 0 |
| 571 | 721/pdt.G/2019 | 0 |
| 572 | 723/pdt.G/2019 | 0 |
| 573 | 725/pdt.G/2019 | 0 |
| 574 | 726/pdt.G/2019 | 0 |
| 575 | 727/pdt.G/2019 | 0 |
| 576 | 729/pdt.G/2019 | 0 |
| 577 | 731/pdt.G/2019 | 0 |
| 578 | 732/pdt.G/2019 | 0 |
| 579 | 733/pdt.G/2019 | 0 |
| 580 | 734/pdt.G/2019 | 0 |
| 581 | 735/pdt.G/2019 | 0 |
| 582 | 736/pdt.G/2019 | 0 |
| 583 | 737/pdt.G/2019 | 0 |
| 584 | 738/pdt.G/2019 | 0 |
| 585 | 739/pdt.G/2019 | 0 |
| 586 | 741/pdt.G/2019 | 0 |
| 587 | 742/pdt.G/2019 | 0 |
| 588 | 744/pdt.G/2019 | 0 |
| 589 | 745/pdt.G/2019 | 0 |
| 590 | 746/pdt.G/2019 | 0 |
| 591 | 747/pdt.G/2019 | 0 |
| 592 | 748/pdt.G/2019 | 0 |
| 593 | 749/pdt.G/2019 | 0 |
| 594 | 750/pdt.G/2019 | 0 |

| | | |
|-----|----------------|---|
| 595 | 751/pdt.G/2019 | 0 |
| 596 | 753/pdt.G/2019 | 0 |
| 597 | 754/pdt.G/2019 | 0 |
| 598 | 755/pdt.G/2019 | 0 |
| 599 | 756/pdt.G/2019 | 0 |
| 600 | 757/pdt.G/2019 | 0 |
| 601 | 759/pdt.G/2019 | 0 |
| 602 | 760/pdt.G/2019 | 0 |
| 603 | 761/pdt.G/2019 | 0 |
| 604 | 762/pdt.G/2019 | 0 |
| 605 | 763/pdt.G/2019 | 0 |
| 606 | 764/pdt.G/2019 | 0 |
| 607 | 765/pdt.G/2019 | 0 |
| 608 | 766/pdt.G/2019 | 0 |
| 609 | 768/pdt.G/2019 | 0 |
| 610 | 769/pdt.G/2019 | 0 |
| 611 | 770/pdt.G/2019 | 0 |
| 612 | 771/pdt.G/2019 | 0 |
| 613 | 772/pdt.G/2019 | 0 |
| 614 | 774/pdt.G/2019 | 0 |
| 615 | 775/pdt.G/2019 | 0 |
| 616 | 776/pdt.G/2019 | 0 |
| 617 | 777/pdt.G/2019 | 0 |
| 618 | 778/pdt.G/2019 | 0 |
| 619 | 779/pdt.G/2019 | 0 |
| 620 | 781/pdt.G/2019 | 0 |
| 621 | 782/pdt.G/2019 | 0 |
| 622 | 783/pdt.G/2019 | 0 |
| 623 | 786/pdt.G/2019 | 0 |
| 624 | 787/pdt.G/2019 | 0 |
| 625 | 788/pdt.G/2019 | 0 |
| 626 | 789/pdt.G/2019 | 0 |
| 627 | 790/pdt.G/2019 | 0 |
| 628 | 791/pdt.G/2019 | 0 |
| 629 | 792/pdt.G/2019 | 0 |
| 630 | 793/pdt.G/2019 | 0 |
| 631 | 794/pdt.G/2019 | 0 |
| 632 | 795/pdt.G/2019 | 0 |
| 633 | 796/pdt.G/2019 | 0 |
| 634 | 797/pdt.G/2019 | 0 |
| 635 | 798/pdt.G/2019 | 0 |
| 636 | 800/pdt.G/2019 | 0 |
| 637 | 801/pdt.G/2019 | 0 |

Hak Cipta Dilindungi Undang-Undang

1. Dilarang mengutip sebagian atau seluruh karya tulis ini tanpa mencantumkan dan menyebutkan sumber:
 - a. Pengutipan hanya untuk kepentingan pendidikan, penelitian, penulisan karya ilmiah, penyusunan laporan, penulisan kritik atau tinjauan suatu masalah.
 - b. Pengutipan tidak merugikan kepentingan yang wajar UIN Suska Riau.
2. Dilarang mengumumkan dan memperbanyak sebagian atau seluruh karya tulis ini dalam bentuk apapun tanpa izin UIN Suska Riau.

| | | |
|-----|----------------|---|
| 638 | 802/pdt.G/2019 | 0 |
| 639 | 803/pdt.G/2019 | 0 |
| 640 | 804/pdt.G/2019 | 0 |
| 641 | 805/pdt.G/2019 | 0 |
| 642 | 806/pdt.G/2019 | 0 |
| 643 | 807/pdt.G/2019 | 0 |
| 644 | 808/pdt.G/2019 | 0 |
| 645 | 809/pdt.G/2019 | 0 |
| 646 | 810/pdt.G/2019 | 0 |
| 647 | 812/pdt.G/2019 | 0 |
| 648 | 813/pdt.G/2019 | 0 |
| 649 | 815/pdt.G/2019 | 0 |
| 650 | 816/pdt.G/2019 | 0 |
| 651 | 817/pdt.G/2019 | 0 |
| 652 | 818/pdt.G/2019 | 0 |
| 653 | 819/pdt.G/2019 | 0 |
| 654 | 821/pdt.G/2019 | 0 |
| 655 | 822/pdt.G/2019 | 0 |
| 656 | 823/pdt.G/2019 | 0 |
| 657 | 825/pdt.G/2019 | 0 |
| 658 | 827/pdt.G/2019 | 0 |
| 659 | 829/pdt.G/2019 | 0 |
| 660 | 831/pdt.G/2019 | 0 |
| 661 | 834/pdt.G/2019 | 0 |
| 662 | 835/pdt.G/2019 | 0 |
| 663 | 837/pdt.G/2019 | 0 |
| 664 | 838/pdt.G/2019 | 0 |
| 665 | 839/pdt.G/2019 | 0 |
| 666 | 840/pdt.G/2019 | 0 |
| 667 | 841/pdt.G/2019 | 0 |
| 668 | 842/pdt.G/2019 | 0 |
| 669 | 843/pdt.G/2019 | 0 |
| 670 | 844/pdt.G/2019 | 0 |
| 671 | 845/pdt.G/2019 | 0 |
| 672 | 846/pdt.G/2019 | 0 |
| 673 | 847/pdt.G/2019 | 0 |
| 674 | 850/pdt.G/2019 | 0 |
| 675 | 851/pdt.G/2019 | 0 |
| 676 | 852/pdt.G/2019 | 0 |
| 677 | 853/pdt.G/2019 | 0 |
| 678 | 854/pdt.G/2019 | 0 |
| 679 | 855/pdt.G/2019 | 0 |
| 680 | 858/pdt.G/2019 | 0 |

| | | |
|-----|----------------|---|
| 681 | 859/pdt.G/2019 | 0 |
| 682 | 860/pdt.G/2019 | 0 |
| 683 | 861/pdt.G/2019 | 0 |
| 684 | 862/pdt.G/2019 | 0 |
| 685 | 863/pdt.G/2019 | 0 |
| 686 | 864/pdt.G/2019 | 0 |
| 687 | 865/pdt.G/2019 | 0 |
| 688 | 866/pdt.G/2019 | 0 |
| 689 | 868/pdt.G/2019 | 0 |
| 690 | 869/pdt.G/2019 | 0 |
| 691 | 871/pdt.G/2019 | 0 |
| 692 | 872/pdt.G/2019 | 0 |
| 693 | 873/pdt.G/2019 | 0 |
| 694 | 875/pdt.G/2019 | 0 |
| 695 | 876/pdt.G/2019 | 0 |
| 696 | 877/pdt.G/2019 | 0 |
| 697 | 879/pdt.G/2019 | 0 |
| 698 | 880/pdt.G/2019 | 0 |
| 699 | 881/pdt.G/2019 | 0 |
| 700 | 882/pdt.G/2019 | 0 |
| 701 | 884/pdt.G/2019 | 0 |
| 702 | 887/pdt.G/2019 | 0 |
| 703 | 888/pdt.G/2019 | 0 |
| 704 | 889/pdt.G/2019 | 0 |
| 705 | 891/pdt.G/2019 | 0 |
| 706 | 892/pdt.G/2019 | 0 |
| 707 | 893/pdt.G/2019 | 0 |
| 708 | 894/pdt.G/2019 | 0 |
| 709 | 896/pdt.G/2019 | 0 |
| 710 | 898/pdt.G/2019 | 0 |
| 711 | 899/pdt.G/2019 | 0 |
| 712 | 900/pdt.G/2019 | 0 |
| 713 | 901/pdt.G/2019 | 0 |
| 714 | 903/pdt.G/2019 | 0 |
| 715 | 904/pdt.G/2019 | 0 |
| 716 | 905/pdt.G/2019 | 0 |
| 717 | 906/pdt.G/2019 | 0 |
| 718 | 908/pdt.G/2019 | 0 |
| 719 | 909/pdt.G/2019 | 0 |
| 720 | 910/pdt.G/2019 | 0 |
| 721 | 911/pdt.G/2019 | 0 |
| 722 | 912/pdt.G/2019 | 0 |
| 723 | 915/pdt.G/2019 | 0 |

| | | |
|-----|----------------|---|
| 724 | 916/pdt.G/2019 | 0 |
| 725 | 917/pdt.G/2019 | 0 |
| 726 | 918/pdt.G/2019 | 0 |
| 727 | 919/pdt.G/2019 | 0 |
| 728 | 922/pdt.G/2019 | 0 |
| 729 | 923/pdt.G/2019 | 0 |
| 730 | 925/pdt.G/2019 | 0 |
| 731 | 926/pdt.G/2019 | 0 |
| 732 | 927/pdt.G/2019 | 0 |
| 733 | 928/pdt.G/2019 | 0 |
| 734 | 929/pdt.G/2019 | 0 |
| 735 | 930/pdt.G/2019 | 0 |
| 736 | 931/pdt.G/2019 | 0 |
| 737 | 932/pdt.G/2019 | 0 |
| 738 | 933/pdt.G/2019 | 0 |
| 739 | 934/pdt.G/2019 | 0 |
| 740 | 935/pdt.G/2019 | 0 |
| 741 | 937/pdt.G/2019 | 0 |
| 742 | 940/pdt.G/2019 | 0 |
| 743 | 941/pdt.G/2019 | 0 |
| 744 | 944/pdt.G/2019 | 0 |
| 745 | 946/pdt.G/2019 | 0 |
| 746 | 947/pdt.G/2019 | 0 |
| 747 | 950/pdt.G/2019 | 0 |
| 748 | 951/pdt.G/2019 | 0 |
| 749 | 952/pdt.G/2019 | 0 |
| 750 | 954/pdt.G/2019 | 0 |
| 751 | 956/pdt.G/2019 | 0 |
| 752 | 957/pdt.G/2019 | 0 |
| 753 | 959/pdt.G/2019 | 0 |
| 754 | 960/pdt.G/2019 | 0 |
| 755 | 962/pdt.G/2019 | 0 |
| 756 | 963/pdt.G/2019 | 0 |
| 757 | 964/pdt.G/2019 | 0 |
| 758 | 965/pdt.G/2019 | 0 |
| 759 | 966/pdt.G/2019 | 0 |
| 760 | 968/pdt.G/2019 | 0 |
| 761 | 969/pdt.G/2019 | 0 |
| 762 | 971/pdt.G/2019 | 0 |
| 763 | 973/pdt.G/2019 | 0 |
| 764 | 974/pdt.G/2019 | 0 |
| 765 | 975/pdt.G/2019 | 0 |
| 766 | 978/pdt.G/2019 | 0 |



| | | |
|-----|-----------------|---|
| 767 | 979/ptd.G/2019 | 0 |
| 768 | 980/ptd.G/2019 | 0 |
| 769 | 983/ptd.G/2019 | 0 |
| 770 | 984/ptd.G/2019 | 0 |
| 771 | 986/ptd.G/2019 | 0 |
| 772 | 987/ptd.G/2019 | 0 |
| 773 | 989/ptd.G/2019 | 0 |
| 774 | 990/ptd.G/2019 | 0 |
| 775 | 991/ptd.G/2019 | 0 |
| 776 | 992/ptd.G/2019 | 0 |
| 777 | 993/ptd.G/2019 | 0 |
| 778 | 994/ptd.G/2019 | 0 |
| 779 | 995/ptd.G/2019 | 0 |
| 780 | 997/ptd.G/2019 | 0 |
| 781 | 998/ptd.G/2019 | 0 |
| 782 | 999/ptd.G/2019 | 0 |
| 783 | 1001/ptd.G/2019 | 0 |
| 784 | 1002/ptd.G/2019 | 0 |
| 785 | 1004/ptd.G/2019 | 0 |
| 786 | 1006/ptd.G/2019 | 0 |
| 787 | 1007/ptd.G/2019 | 0 |
| 788 | 1011/ptd.G/2019 | 0 |
| 789 | 1012/ptd.G/2019 | 0 |
| 790 | 1013/ptd.G/2019 | 0 |
| 791 | 1014/ptd.G/2019 | 0 |
| 792 | 1016/ptd.G/2019 | 0 |
| 793 | 1017/ptd.G/2019 | 0 |
| 794 | 1018/ptd.G/2019 | 0 |
| 795 | 1019/ptd.G/2019 | 0 |
| 796 | 1020/ptd.G/2019 | 0 |
| 797 | 1022/ptd.G/2019 | 0 |
| 798 | 1023/ptd.G/2019 | 0 |
| 799 | 1024/ptd.G/2019 | 0 |
| 800 | 1025/ptd.G/2019 | 0 |
| 801 | 1026/ptd.G/2019 | 0 |
| 802 | 1027/ptd.G/2019 | 0 |
| 803 | 1028/ptd.G/2019 | 0 |
| 804 | 1029/ptd.G/2019 | 0 |
| 805 | 1031/ptd.G/2019 | 0 |
| 806 | 1033/ptd.G/2019 | 0 |
| 807 | 1034/ptd.G/2019 | 0 |
| 808 | 1036/ptd.G/2019 | 0 |
| 809 | 1037/ptd.G/2019 | 0 |

| | | |
|-----|-----------------|---|
| 810 | 1038/ptd.G/2019 | 0 |
| 811 | 1039/ptd.G/2019 | 0 |
| 812 | 1040/ptd.G/2019 | 0 |
| 813 | 1041/ptd.G/2019 | 0 |
| 814 | 1043/ptd.G/2019 | 0 |
| 815 | 1044/ptd.G/2019 | 0 |
| 816 | 1045/ptd.G/2019 | 0 |
| 817 | 1046/ptd.G/2019 | 0 |
| 818 | 1047/ptd.G/2019 | 0 |
| 819 | 1049/ptd.G/2019 | 0 |
| 820 | 1050/ptd.G/2019 | 0 |
| 821 | 1051/ptd.G/2019 | 0 |
| 822 | 1055/ptd.G/2019 | 0 |
| 823 | 1057/ptd.G/2019 | 0 |
| 824 | 1058/ptd.G/2019 | 0 |
| 825 | 1059/ptd.G/2019 | 0 |
| 826 | 1060/ptd.G/2019 | 0 |
| 827 | 1061/ptd.G/2019 | 0 |
| 828 | 1062/ptd.G/2019 | 0 |
| 829 | 1063/ptd.G/2019 | 0 |
| 830 | 1064/ptd.G/2019 | 0 |
| 831 | 1065/ptd.G/2019 | 0 |
| 832 | 1066/ptd.G/2019 | 0 |
| 833 | 1067/ptd.G/2019 | 0 |
| 834 | 1068/ptd.G/2019 | 0 |
| 835 | 1069/ptd.G/2019 | 0 |
| 836 | 1072/ptd.G/2019 | 0 |
| 837 | 1073/ptd.G/2019 | 0 |
| 838 | 1074/ptd.G/2019 | 0 |
| 839 | 1076/ptd.G/2019 | 0 |
| 840 | 1077/ptd.G/2019 | 0 |
| 841 | 1078/ptd.G/2019 | 0 |
| 842 | 1081/ptd.G/2019 | 0 |
| 843 | 1082/ptd.G/2019 | 0 |
| 844 | 1083/ptd.G/2019 | 0 |
| 845 | 1084/ptd.G/2019 | 0 |
| 846 | 1086/ptd.G/2019 | 0 |
| 847 | 1087/ptd.G/2019 | 0 |
| 848 | 1089/ptd.G/2019 | 0 |
| 849 | 1090/ptd.G/2019 | 0 |
| 850 | 1092/ptd.G/2019 | 0 |
| 851 | 1093/ptd.G/2019 | 0 |
| 852 | 1094/ptd.G/2019 | 0 |

| | | |
|-----|-----------------|---|
| 853 | 1096/ptd.G/2019 | 0 |
| 854 | 1097/ptd.G/2019 | 0 |
| 855 | 1098/ptd.G/2019 | 0 |
| 856 | 1100/ptd.G/2019 | 0 |
| 857 | 1101/ptd.G/2019 | 0 |
| 858 | 1103/ptd.G/2019 | 0 |
| 859 | 1105/ptd.G/2019 | 0 |
| 860 | 1106/ptd.G/2019 | 0 |
| 861 | 1107/ptd.G/2019 | 0 |
| 862 | 1108/ptd.G/2019 | 0 |
| 863 | 1109/ptd.G/2019 | 0 |
| 864 | 1110/ptd.G/2019 | 0 |
| 865 | 1111/ptd.G/2019 | 0 |
| 866 | 1112/ptd.G/2019 | 0 |
| 867 | 1113/ptd.G/2019 | 0 |
| 868 | 1114/ptd.G/2019 | 0 |
| 869 | 1117/ptd.G/2019 | 0 |
| 870 | 1118/ptd.G/2019 | 0 |
| 871 | 1119/ptd.G/2019 | 0 |
| 872 | 1121/ptd.G/2019 | 0 |
| 873 | 1127/ptd.G/2019 | 0 |
| 874 | 1129/ptd.G/2019 | 0 |
| 875 | 1130/ptd.G/2019 | 0 |
| 876 | 1131/ptd.G/2019 | 0 |
| 877 | 1132/ptd.G/2019 | 0 |
| 878 | 1133/ptd.G/2019 | 0 |
| 879 | 1136/ptd.G/2019 | 0 |
| 880 | 1137/ptd.G/2019 | 0 |
| 881 | 1138/ptd.G/2019 | 0 |
| 882 | 1140/ptd.G/2019 | 0 |
| 883 | 1141/ptd.G/2019 | 0 |
| 884 | 1142/ptd.G/2019 | 0 |
| 885 | 1143/ptd.G/2019 | 0 |
| 886 | 1144/ptd.G/2019 | 0 |
| 887 | 1145/ptd.G/2019 | 0 |
| 888 | 1146/ptd.G/2019 | 0 |
| 889 | 1148/ptd.G/2019 | 0 |
| 890 | 1149/ptd.G/2019 | 0 |
| 891 | 11/ptd.G/2019 | 1 |
| 892 | 27/ptd.G/2019 | 1 |
| 893 | 32/ptd.G/2019 | 1 |
| 894 | 41/ptd.G/2019 | 1 |
| 895 | 49/ptd.G/2019 | 1 |

Hak Cipta Dilindungi Undang-Undang

1. Dilarang mengutip sebagian atau seluruh karya tulis ini tanpa mencantumkan dan menyebutkan sumber:
 - a. Pengutipan hanya untuk kepentingan pendidikan, penelitian, penulisan karya ilmiah, penyusunan laporan, penulisan kritik atau tinjauan suatu masalah.
 - b. Pengutipan tidak merugikan kepentingan yang wajar UIN Suska Riau.
2. Dilarang mengumumkan dan memperbanyak sebagian atau seluruh karya tulis ini dalam bentuk apapun tanpa izin UIN Suska Riau.



Hak Cipta Dilindungi Undang-Undang

1. Dilarang mengutip sebagian atau seluruh karya tulis ini tanpa mencantumkan dan menyebutkan sumber:
 - a. Pengutipan hanya untuk kepentingan pendidikan, penelitian, penulisan karya ilmiah, penyusunan laporan, penulisan kritik atau tinjauan suatu masalah.
 - b. Pengutipan tidak merugikan kepentingan yang wajar UIN Suska Riau.
2. Dilarang mengumumkan dan memperbanyak sebagian atau seluruh karya tulis ini dalam bentuk apapun tanpa izin UIN Suska Riau.

| | | |
|-----|----------------|---|
| 896 | 52/pdt.G/2019 | 1 |
| 897 | 53/pdt.G/2019 | 1 |
| 898 | 68/pdt.G/2019 | 1 |
| 899 | 73/pdt.G/2019 | 1 |
| 900 | 76/pdt.G/2019 | 1 |
| 901 | 78/pdt.G/2019 | 1 |
| 902 | 87/pdt.G/2019 | 1 |
| 903 | 89/pdt.G/2019 | 1 |
| 904 | 90/pdt.G/2019 | 1 |
| 905 | 95/pdt.G/2019 | 1 |
| 906 | 102/pdt.G/2019 | 1 |
| 907 | 109/pdt.G/2019 | 1 |
| 908 | 123/pdt.G/2019 | 1 |
| 909 | 127/pdt.G/2019 | 1 |
| 910 | 130/pdt.G/2019 | 1 |
| 911 | 133/pdt.G/2019 | 1 |
| 912 | 144/pdt.G/2019 | 1 |
| 913 | 145/pdt.G/2019 | 1 |
| 914 | 151/pdt.G/2019 | 1 |
| 915 | 158/pdt.G/2019 | 1 |
| 916 | 164/pdt.G/2019 | 1 |
| 917 | 170/pdt.G/2019 | 1 |
| 918 | 174/pdt.G/2019 | 1 |
| 919 | 177/pdt.G/2019 | 1 |
| 920 | 179/pdt.G/2019 | 1 |
| 921 | 180/pdt.G/2019 | 1 |
| 922 | 188/pdt.G/2019 | 1 |
| 923 | 207/pdt.G/2019 | 1 |
| 924 | 210/pdt.G/2019 | 1 |
| 925 | 211/pdt.G/2019 | 1 |
| 926 | 216/pdt.G/2019 | 1 |
| 927 | 235/pdt.G/2019 | 1 |
| 928 | 248/pdt.G/2019 | 1 |
| 929 | 250/pdt.G/2019 | 1 |
| 930 | 257/pdt.G/2019 | 1 |
| 931 | 258/pdt.G/2019 | 1 |
| 932 | 262/pdt.G/2019 | 1 |
| 933 | 264/pdt.G/2019 | 1 |
| 934 | 277/pdt.G/2019 | 1 |
| 935 | 286/pdt.G/2019 | 1 |
| 936 | 292/pdt.G/2019 | 1 |
| 937 | 299/pdt.G/2019 | 1 |
| 938 | 308/pdt.G/2019 | 1 |

| | | |
|-----|----------------|---|
| 939 | 311/pdt.G/2019 | 1 |
| 940 | 317/pdt.G/2019 | 1 |
| 941 | 318/pdt.G/2019 | 1 |
| 942 | 320/pdt.G/2019 | 1 |
| 943 | 321/pdt.G/2019 | 1 |
| 944 | 323/pdt.G/2019 | 1 |
| 945 | 334/pdt.G/2019 | 1 |
| 946 | 337/pdt.G/2019 | 1 |
| 947 | 339/pdt.G/2019 | 1 |
| 948 | 344/pdt.G/2019 | 1 |
| 949 | 350/pdt.G/2019 | 1 |
| 950 | 351/pdt.G/2019 | 1 |
| 951 | 355/pdt.G/2019 | 1 |
| 952 | 371/pdt.G/2019 | 1 |
| 953 | 373/pdt.G/2019 | 1 |
| 954 | 375/pdt.G/2019 | 1 |
| 955 | 380/pdt.G/2019 | 1 |
| 956 | 389/pdt.G/2019 | 1 |
| 957 | 392/pdt.G/2019 | 1 |
| 958 | 398/pdt.G/2019 | 1 |
| 959 | 403/pdt.G/2019 | 1 |
| 960 | 419/pdt.G/2019 | 1 |
| 961 | 423/pdt.G/2019 | 1 |
| 962 | 428/pdt.G/2019 | 1 |
| 963 | 429/pdt.G/2019 | 1 |
| 964 | 445/pdt.G/2019 | 1 |
| 965 | 449/pdt.G/2019 | 1 |
| 966 | 458/pdt.G/2019 | 1 |
| 967 | 460/pdt.G/2019 | 1 |
| 968 | 473/pdt.G/2019 | 1 |
| 969 | 479/pdt.G/2019 | 1 |
| 970 | 489/pdt.G/2019 | 1 |
| 971 | 490/pdt.G/2019 | 1 |
| 972 | 506/pdt.G/2019 | 1 |
| 973 | 523/pdt.G/2019 | 1 |
| 974 | 525/pdt.G/2019 | 1 |
| 975 | 532/pdt.G/2019 | 1 |
| 976 | 533/pdt.G/2019 | 1 |
| 977 | 534/pdt.G/2019 | 1 |
| 978 | 537/pdt.G/2019 | 1 |
| 979 | 543/pdt.G/2019 | 1 |
| 980 | 546/pdt.G/2019 | 1 |
| 981 | 551/pdt.G/2019 | 1 |

| | | |
|------|----------------|---|
| 982 | 557/pdt.G/2019 | 1 |
| 983 | 559/pdt.G/2019 | 1 |
| 984 | 570/pdt.G/2019 | 1 |
| 985 | 578/pdt.G/2019 | 1 |
| 986 | 579/pdt.G/2019 | 1 |
| 987 | 621/pdt.G/2019 | 1 |
| 988 | 625/pdt.G/2019 | 1 |
| 989 | 628/pdt.G/2019 | 1 |
| 990 | 629/pdt.G/2019 | 1 |
| 991 | 636/pdt.G/2019 | 1 |
| 992 | 646/pdt.G/2019 | 1 |
| 993 | 655/pdt.G/2019 | 1 |
| 994 | 657/pdt.G/2019 | 1 |
| 995 | 662/pdt.G/2019 | 1 |
| 996 | 663/pdt.G/2019 | 1 |
| 997 | 670/pdt.G/2019 | 1 |
| 998 | 674/pdt.G/2019 | 1 |
| 999 | 678/pdt.G/2019 | 1 |
| 1000 | 684/pdt.G/2019 | 1 |
| 1001 | 687/pdt.G/2019 | 1 |
| 1002 | 692/pdt.G/2019 | 1 |
| 1003 | 701/pdt.G/2019 | 1 |
| 1004 | 704/pdt.G/2019 | 1 |
| 1005 | 711/pdt.G/2019 | 1 |
| 1006 | 717/pdt.G/2019 | 1 |
| 1007 | 722/pdt.G/2019 | 1 |
| 1008 | 728/pdt.G/2019 | 1 |
| 1009 | 730/pdt.G/2019 | 1 |
| 1010 | 740/pdt.G/2019 | 1 |
| 1011 | 743/pdt.G/2019 | 1 |
| 1012 | 752/pdt.G/2019 | 1 |
| 1013 | 758/pdt.G/2019 | 1 |
| 1014 | 767/pdt.G/2019 | 1 |
| 1015 | 773/pdt.G/2019 | 1 |
| 1016 | 785/pdt.G/2019 | 1 |
| 1017 | 799/pdt.G/2019 | 1 |
| 1018 | 814/pdt.G/2019 | 1 |
| 1019 | 820/pdt.G/2019 | 1 |
| 1020 | 824/pdt.G/2019 | 1 |
| 1021 | 828/pdt.G/2019 | 1 |
| 1022 | 830/pdt.G/2019 | 1 |
| 1023 | 832/pdt.G/2019 | 1 |
| 1024 | 833/pdt.G/2019 | 1 |



Hak Cipta Dilindungi Undang-Undang

1. Dilarang mengutip sebagian atau seluruh karya tulis ini tanpa mencantumkan dan menyebutkan sumber:
 - a. Pengutipan hanya untuk kepentingan pendidikan, penelitian, penulisan karya ilmiah, penyusunan laporan, penulisan kritik atau tinjauan suatu masalah.
 - b. Pengutipan tidak merugikan kepentingan yang wajar UIN Suska Riau.
2. Dilarang mengumumkan dan memperbanyak sebagian atau seluruh karya tulis ini dalam bentuk apapun tanpa izin UIN Suska Riau.

| | | |
|------|----------------|---|
| 1025 | 836/pdt.G/2019 | 1 |
| 1026 | 848/pdt.G/2019 | 1 |
| 1027 | 849/pdt.G/2019 | 1 |
| 1028 | 856/pdt.G/2019 | 1 |
| 1029 | 857/pdt.G/2019 | 1 |
| 1030 | 867/pdt.G/2019 | 1 |
| 1031 | 870/pdt.G/2019 | 1 |
| 1032 | 874/pdt.G/2019 | 1 |
| 1033 | 878/pdt.G/2019 | 1 |
| 1034 | 883/pdt.G/2019 | 1 |
| 1035 | 885/pdt.G/2019 | 1 |
| 1036 | 890/pdt.G/2019 | 1 |
| 1037 | 895/pdt.G/2019 | 1 |
| 1038 | 897/pdt.G/2019 | 1 |
| 1039 | 902/pdt.G/2019 | 1 |
| 1040 | 907/pdt.G/2019 | 1 |
| 1041 | 913/pdt.G/2019 | 1 |
| 1042 | 914/pdt.G/2019 | 1 |
| 1043 | 920/pdt.G/2019 | 1 |
| 1044 | 921/pdt.G/2019 | 1 |
| 1045 | 924/pdt.G/2019 | 1 |
| 1046 | 936/pdt.G/2019 | 1 |
| 1047 | 938/pdt.G/2019 | 1 |
| 1048 | 939/pdt.G/2019 | 1 |
| 1049 | 942/pdt.G/2019 | 1 |
| 1050 | 943/pdt.G/2019 | 1 |
| 1051 | 949/pdt.G/2019 | 1 |

| | | |
|------|-----------------|---|
| 1052 | 953/pdt.G/2019 | 1 |
| 1053 | 955/pdt.G/2019 | 1 |
| 1054 | 958/pdt.G/2019 | 1 |
| 1055 | 967/pdt.G/2019 | 1 |
| 1056 | 970/pdt.G/2019 | 1 |
| 1057 | 972/pdt.G/2019 | 1 |
| 1058 | 976/pdt.G/2019 | 1 |
| 1059 | 977/pdt.G/2019 | 1 |
| 1060 | 982/pdt.G/2019 | 1 |
| 1061 | 985/pdt.G/2019 | 1 |
| 1062 | 988/pdt.G/2019 | 1 |
| 1063 | 996/pdt.G/2019 | 1 |
| 1064 | 1000/pdt.G/2019 | 1 |
| 1065 | 1003/pdt.G/2019 | 1 |
| 1066 | 1008/pdt.G/2019 | 1 |
| 1067 | 1009/pdt.G/2019 | 1 |
| 1068 | 1010/pdt.G/2019 | 1 |
| 1069 | 1015/pdt.G/2019 | 1 |
| 1070 | 1021/pdt.G/2019 | 1 |
| 1071 | 1032/pdt.G/2019 | 1 |
| 1072 | 1035/pdt.G/2019 | 1 |
| 1073 | 1042/pdt.G/2019 | 1 |
| 1074 | 1048/pdt.G/2019 | 1 |
| 1075 | 1052/pdt.G/2019 | 1 |
| 1076 | 1053/pdt.G/2019 | 1 |
| 1077 | 1054/pdt.G/2019 | 1 |
| 1078 | 1056/pdt.G/2019 | 1 |

| | | |
|------|-----------------|---|
| 1079 | 1070/pdt.G/2019 | 1 |
| 1080 | 1071/pdt.G/2019 | 1 |
| 1081 | 1075/pdt.G/2019 | 1 |
| 1082 | 1079/pdt.G/2019 | 1 |
| 1083 | 1080/pdt.G/2019 | 1 |
| 1084 | 1085/pdt.G/2019 | 1 |
| 1085 | 1088/pdt.G/2019 | 1 |
| 1086 | 1091/pdt.G/2019 | 1 |
| 1087 | 1095/pdt.G/2019 | 1 |
| 1088 | 1099/pdt.G/2019 | 1 |
| 1089 | 1102/pdt.G/2019 | 1 |
| 1090 | 1115/pdt.G/2019 | 1 |
| 1091 | 1116/pdt.G/2019 | 1 |
| 1092 | 1120/pdt.G/2019 | 1 |
| 1093 | 1122/pdt.G/2019 | 1 |
| 1094 | 1123/pdt.G/2019 | 1 |
| 1095 | 1124/pdt.G/2019 | 1 |
| 1096 | 1125/pdt.G/2019 | 1 |
| 1097 | 1126/pdt.G/2019 | 1 |
| 1098 | 1128/pdt.G/2019 | 1 |
| 1099 | 1134/pdt.G/2019 | 1 |
| 1100 | 1135/pdt.G/2019 | 1 |
| 1101 | 1139/pdt.G/2019 | 1 |
| 1102 | 1147/pdt.G/2019 | 1 |
| 1103 | 1150/pdt.G/2019 | 1 |

LAMPIRAN D PENGUJIAN *WHITE BOX*

D.1 Pengujian White Box Transformation

Berikut hasil pengujian *white box* pada *transformation*. Langkah-langkah yang dilakukan sebagai berikut.

a. *Flowgraph*

Flowgraph pada proses *transformation* dapat dibuat berdasarkan *flowchart* dari kode program aplikasi. Berikut *flowchart* dan *flowgraph* pada proses *transformation* dapat dilihat pada gambar D.1 dan D.2 berikut:

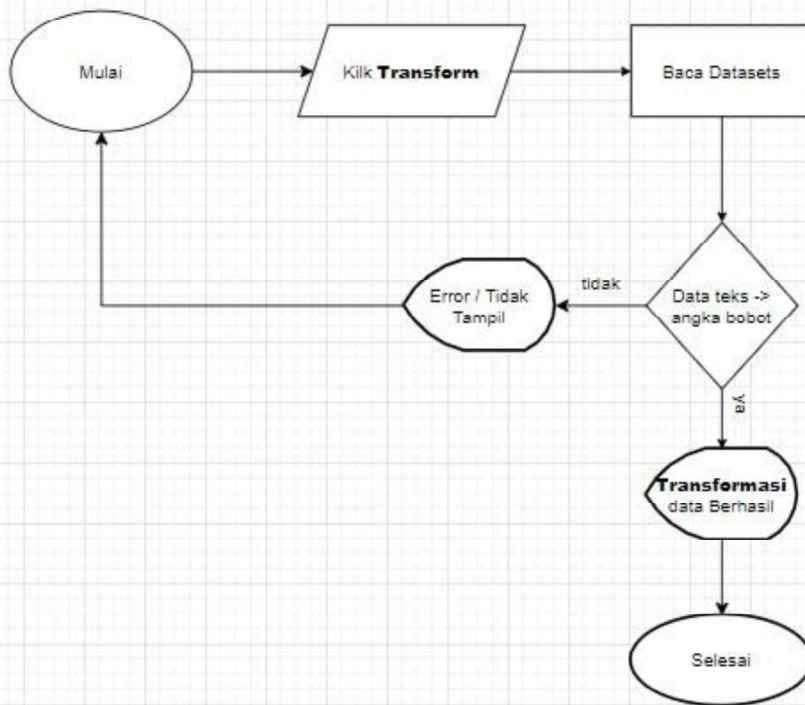

Gambar D.1 *Flowchart Transformation*

- Hak Cipta Dilindungi Undang-Undang**
1. Dilarang mengutip sebagian atau seluruh karya tulis ini tanpa mencantumkan dan menyebutkan sumber:
 - a. Pengutipan hanya untuk kepentingan pendidikan, penelitian, penulisan karya ilmiah, penyusunan laporan, penulisan kritik atau tinjauan suatu masalah.
 - b. Pengutipan tidak merugikan kepentingan yang wajar UIN Suska Riau.
 2. Dilarang mengumumkannya dan memperbanyak sebagian atau seluruh karya tulis ini dalam bentuk apapun tanpa izin UIN Suska Riau.

Hak Cipta Dilindungi Undang-Undang

1. Dilarang mengutip sebagian atau seluruh karya tulis ini tanpa mencantumkan dan menyebutkan sumber:
 - a. Pengutipan hanya untuk kepentingan pendidikan, penelitian, penulisan karya ilmiah, penyusunan laporan, penulisan kritik atau tinjauan suatu masalah.
 - b. Pengutipan tidak merugikan kepentingan yang wajar UIN Suska Riau.
2. Dilarang mengumumkan dan memperbanyak sebagian atau seluruh karya tulis ini dalam bentuk apapun tanpa izin UIN Suska Riau.

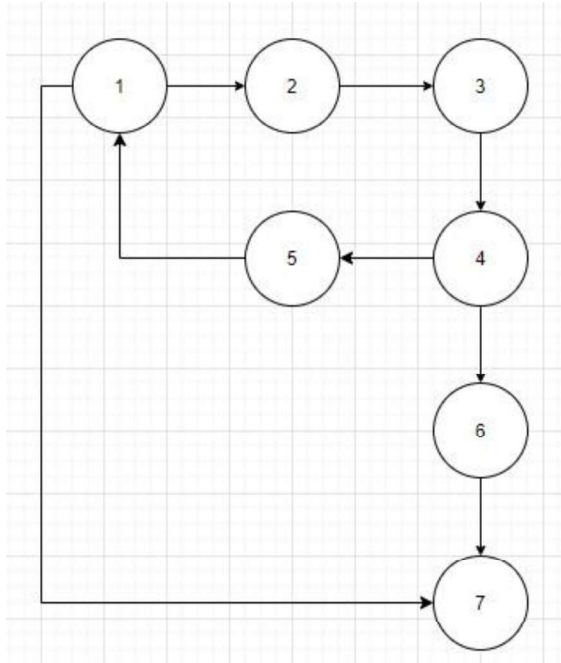

Gambar D.2 Flowgraph Transformation

Flowgraph terdiri dari *Node* dan *Edge*, pada *Flowgraph* ini jumlah *Node* ada 7 buah. Untuk *Edge* berjumlah ada 8 buah. Keterangan untuk setiap nomor *Node* adalah :

Tabel D.1 Keterangan Node pada Transformation

| No | Keterangan | No | Keterangan |
|----|-------------------------------|----|------------|
| | Mulai | | |
| | Mengklik tombol Transform | | |
| | Membaca <i>Datasets</i> | | |
| | Data teks menjadi angka bobot | | |
| | Error/ tidak tampil | | |
| | Transformasi data berhasil | | |
| | Selesai | | |

Perhitungan CC

Diketahui :

$$E = 8, N = 7$$

Hak Cipta Dilindungi Undang-Undang

1. Dilarang mengutip sebagian atau seluruh karya tulis ini tanpa mencantumkan dan menyebutkan sumber:
 - a. Pengutipan hanya untuk kepentingan pendidikan, penelitian, penulisan karya ilmiah, penyusunan laporan, penulisan kritik atau tinjauan suatu masalah.
 - b. Pengutipan tidak merugikan kepentingan yang wajar UIN Suska Riau.
2. Dilarang mengumumkan dan memperbanyak sebagian atau seluruh karya tulis ini dalam bentuk apapun tanpa izin UIN Suska Riau.

Ditanya : $V(G) = ?$

Jawab : $V(G) = E - N + 2$

$$V(G) = 8 - 7 + 2 = 3$$

Jadi nilai $V(G)$ atau CC adalah 3. Nilai $V(G)$ atau CC diperlukan untuk mengetahui jumlah independent path yang dapat dibuat pada tahap selanjutnya.

c. Independent Path

Independent path minimal harus melewati sebuah edge baru dengan alur yang belum pernah dilalui sebelumnya. Jumlah independent path yang dapat dibuat adalah sebanyak 3 buah sesuai dengan nilai $V(G)$ atau CC. Urutan penomoran keterangan untuk setiap *node* dapat dilihat berdasarkan tabel D.1. Berikut Independent path dapat dilihat pada tabel D.2. di bawah ini :

Tabel D.2 Independent Path Transformation

| No | Independent path |
|----|------------------|
| 1 | 1,7 |
| 2 | 1,2,3,4,5,1,7 |
| 3 | 1,2,3,4,6,7 |

Berdasarkan *independent path* dapat dilihat bahwa *node* awal dan *node* akhir sudah terhubung dan semua *edge* sudah dilalui. Hal ini adalah syarat dari sebuah *independent path*. *Independent path* kemudian diimplementasikan dalam bentuk *test case* dengan cara mengganti angka pada jalur dengan keterangan untuk setiap *node*. Kemudian dilakukan pengujian sesuai aksi pada *test case* tersebut.

a. Test Case

Test case atau kasus uji dibuat untuk mengeksekusi semua alur logika yang telah dibuat. Setelah dijalankan, maka akan dapat diketahui apakah hasil pengujian sesuai atau tidak dengan yang direncanakan. Urutan penomoran keterangan untuk setiap *node* dapat dilihat berdasarkan tabel D.1. Berikut ini adalah *test case* yang telah dibuat berdasarkan tabel D.2 :

Tabel D.3 Hasil Pengujian Test Case Transformation

| No | Proses Pengujian | Hasil |
|----|------------------|-------|
|----|------------------|-------|

| | | |
|--|--|--------|
| | Mulai, Selesai | Sesuai |
| | Mulai, Mengklik tombol Transform, Membaca <i>Datasets</i> , Data teks menjadi angka bobot, Error/ tidak tampil, Selesai | Sesuai |
| | Mulai, Mengklik tombol Transform, Membaca <i>Datasets</i> , Data teks menjadi angka bobot, Transformasi data berhasil. Selesai | |

D.2 Pengujian White Box Data Mining (AHC)

a. *Flowgraph*

Flowgraph pada proses *data mining* dapat dibuat berdasarkan *flowchart* dari kode program aplikasi. Berikut *flowchart* dan *flowgraph* pada proses *transformation* dapat dilihat pada gambar D.3 dan D.4 berikut:

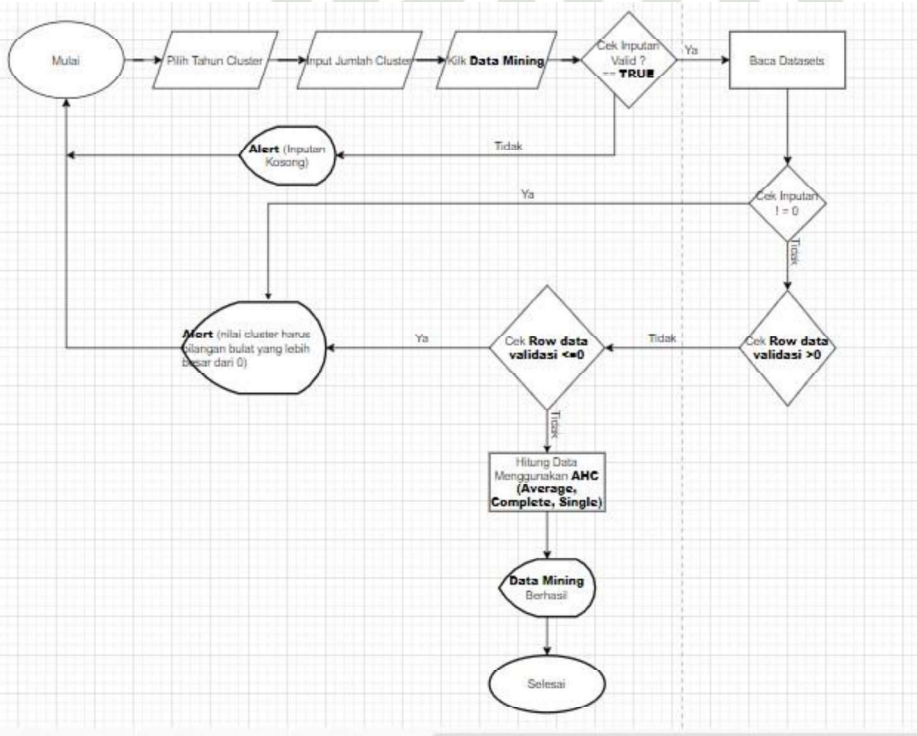

Gambar D.3 *Flowchart Data Mining*

- Hak Cipta Dilindungi Undang-Undang**
1. Dilarang mengutip sebagian atau seluruh karya tulis ini tanpa mencantumkan dan menyebutkan sumber:
 - a. Pengutipan hanya untuk kepentingan pendidikan, penelitian, penulisan karya ilmiah, penyusunan laporan, penulisan kritik atau tinjauan suatu masalah.
 - b. Pengutipan tidak merugikan kepentingan yang wajar UIN Suska Riau.
 2. Dilarang mengumumkan dan memperbanyak sebagian atau seluruh karya tulis ini dalam bentuk apapun tanpa izin UIN Suska Riau.

Hak Cipta Dilindungi Undang-Undang

1. Dilarang mengutip sebagian atau seluruh karya tulis ini tanpa mencantumkan dan menyebutkan sumber:
 - a. Pengutipan hanya untuk kepentingan pendidikan, penelitian, penulisan karya ilmiah, penyusunan laporan, penulisan kritik atau tinjauan suatu masalah.
 - b. Pengutipan tidak merugikan kepentingan yang wajar UIN Suska Riau.
2. Dilarang mengumumkan dan memperbanyak sebagian atau seluruh karya tulis ini dalam bentuk apapun tanpa izin UIN Suska Riau.

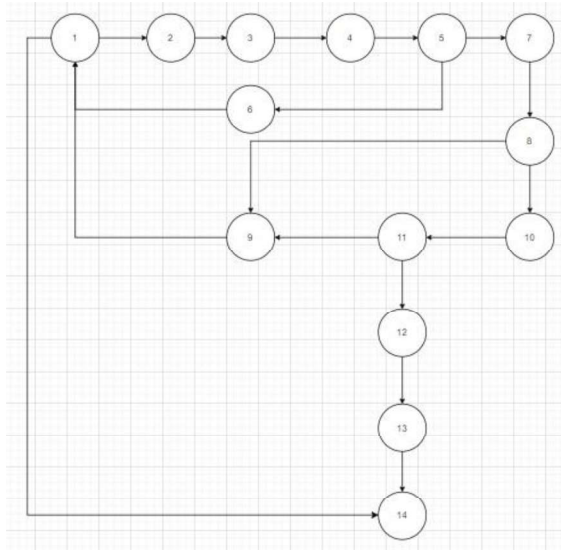

Gambar D.4 Flowgraph Data Mining

Flowgraph terdiri dari *Node* dan *Edge*, pada *Flowgraph* ini jumlah *Node* ada 14 buah. Untuk *Edge* berjumlah ada 17 buah. Keterangan untuk setiap nomor *Node* adalah :

Tabel D.4 Keterangan Node pada Data Mining

| No | Keterangan | No | Keterangan |
|----|------------------------------------|----|--|
| 1 | Mulai | 8 | Mengecek inputan apakah tidak sama dengan nol |
| 2 | Pilih tahun cluster | 9 | Menampilkan pesan “nilai harus bilangan bulat yang lebih besar dari 0” |
| 3 | Input jumlah cluster | 10 | Mengecek jumlah baris data apakah lebih dari 0 |
| 4 | Mengklik tombol Data Mining | 11 | Mengecek jumlah baris data apakah kurang dari atau sama dengan 0 |
| 5 | Mengecek inputan valid atau tidak | 12 | Menghitung Data Menggunakan AHC (Average, Complete, Single) |
| 6 | Menampilkan pesan “Inputan kosong” | 13 | Menampilkan Hasil Data Mining |
| 7 | Membaca <i>Datasets</i> | 14 | Selesai |

Hak Cipta Dilindungi Undang-Undang

1. Dilarang mengutip sebagian atau seluruh karya tulis ini tanpa mencantumkan dan menyebutkan sumber:
 - a. Pengutipan hanya untuk kepentingan pendidikan, penelitian, penulisan karya ilmiah, penyusunan laporan, penulisan kritik atau tinjauan suatu masalah.
 - b. Pengutipan tidak merugikan kepentingan yang wajar UIN Suska Riau.
2. Dilarang mengumumkan dan memperbanyak sebagian atau seluruh karya tulis ini dalam bentuk apapun tanpa izin UIN Suska Riau.

c. Perhitungan CC

Diketahui :

$$E = 8, N = 7$$

Ditanya : $V(G) = ?$

$$\text{Jawab : } V(G) = E - N + 2$$

$$V(G) = 17 - 14 + 2 = 5$$

Jadi nilai $V(G)$ atau CC adalah 5. Nilai $V(G)$ atau CC diperlukan untuk mengetahui jumlah independent path yang dapat dibuat pada tahap selanjutnya.

c. Independent Path

Independent path minimal harus melewati sebuah edge baru dengan alur yang belum pernah dilalui sebelumnya. Jumlah independent path yang dapat dibuat adalah sebanyak 5 buah sesuai dengan nilai $V(G)$ atau CC. Urutan penomoran keterangan untuk setiap *node* dapat dilihat berdasarkan tabel D.4. Berikut Independent path dapat dilihat pada tabel D.5 di bawah ini :

Tabel D.5 Independent Path Data Mining

| No | Independent path |
|----|------------------------------|
| 1 | 1,14 |
| 2 | 1,2,3,4,5,6,1,14 |
| 3 | 1,2,3,4,5,7,8,9,1,14 |
| 4 | 1,2,3,4,5,7,8,10,11,9,1,14 |
| 5 | 1,2,3,4,5,7,8,10,11,12,13,14 |

Berdasarkan *independent path* dapat dilihat bahwa *node* awal dan *node* akhir sudah terhubung dan semua *edge* sudah dilalui. Hal ini adalah syarat dari sebuah *independent path*. *Independent path* kemudian diimplementasikan dalam bentuk *test case* dengan cara mengganti angka pada jalur dengan keterangan untuk setiap *node*. Kemudian dilakukan pengujian sesuai aksi pada *test case* tersebut.

a. Test Case

Test case atau kasus uji dibuat untuk mengeksekusi semua alur logika yang telah dibuat. Setelah dijalankan, maka akan dapat diketahui apakah hasil pengujian sesuai atau tidak dengan yang direncanakan. Urutan penomoran

Hak Cipta Dilindungi Undang-Undang

1. Dilarang mengutip sebagian atau seluruh karya tulis ini tanpa mencantumkan dan menyebutkan sumber:
 - a. Pengutipan hanya untuk kepentingan pendidikan, penelitian, penulisan karya ilmiah, penyusunan laporan, penulisan kritik atau tinjauan suatu masalah.
 - b. Pengutipan tidak merugikan kepentingan yang wajar UIN Suska Riau.
2. Dilarang mengumumkan dan memperbanyak sebagian atau seluruh karya tulis ini dalam bentuk apapun tanpa izin UIN Suska Riau.

keterangan untuk setiap *node* dapat dilihat berdasarkan tabel D.4. Berikut ini adalah *test case* yang telah dibuat berdasarkan tabel D.5 :

Tabel D.6 Hasil Pengujian Test Case Data Mining

| No | Proses Pengujian | Hasil |
|----|---|--------|
| 1 | Mulai, Selesai | Sesuai |
| 2 | Mulai, Pilih tahun cluster, Input jumlah cluster, Mengklik tombol Data Mining, Mengecek inputan valid atau tidak, Menampilkan pesan “Inputan kosong”, Kembali kehalaman mulai, Selesai | Sesuai |
| 3 | Mulai, Pilih tahun cluster, Input jumlah cluster, Mengklik tombol Data Mining, Mengecek inputan valid atau tidak, Membaca <i>Datasets</i> , Mengecek inputan apakah tidak sama dengan nol, Menampilkan pesan “nilai harus bilangan bulat yang lebih besar dari 0”, Kembali kehalaman mulai, Selesai | Sesuai |
| 4 | Mulai, Pilih tahun cluster, Input jumlah cluster, Mengklik tombol Data Mining, Mengecek inputan valid atau tidak, Membaca <i>Datasets</i> , Mengecek inputan apakah tidak sama dengan nol, Mengecek jumlah baris data apakah lebih dari 0, Mengecek jumlah baris data apakah kurang dari atau sama dengan 0, Menampilkan pesan “nilai harus bilangan bulat yang lebih besar dari 0”, Kembali kehalaman mulai, Selesai | Sesuai |
| 5 | Mulai, Pilih tahun cluster, Input jumlah cluster, Mengklik tombol Data Mining, Mengecek inputan valid atau tidak, Membaca <i>Datasets</i> , Mengecek inputan apakah tidak sama dengan nol, Mengecek jumlah baris data apakah lebih dari 0, Mengecek jumlah baris data apakah kurang dari atau sama dengan 0, Menghitung Data Menggunakan AHC (Average, Complete, Single), Menampilkan Hasil Data Mining , Selesai | Sesuai |

D.3 Pengujian White Box Evaluation

Flowgraph

Flowgraph pada proses *evaluation* dapat dibuat berdasarkan *flowchart* dari kode program aplikasi. Berikut *flowchart* dan *flowgraph* pada proses *transformation* dapat dilihat pada gambar D.3 dan D.4 berikut:

Hak Cipta Dilindungi Undang-Undang

1. Dilarang mengutip sebagian atau seluruh karya tulis ini tanpa mencantumkan dan menyebutkan sumber:
 - a. Pengutipan hanya untuk kepentingan pendidikan, penelitian, penulisan karya ilmiah, penyusunan laporan, penulisan kritik atau tinjauan suatu masalah.
 - b. Pengutipan tidak merugikan kepentingan yang wajar UIN Suska Riau.
2. Dilarang mengumumkan dan memperbanyak sebagian atau seluruh karya tulis ini dalam bentuk apapun tanpa izin UIN Suska Riau.

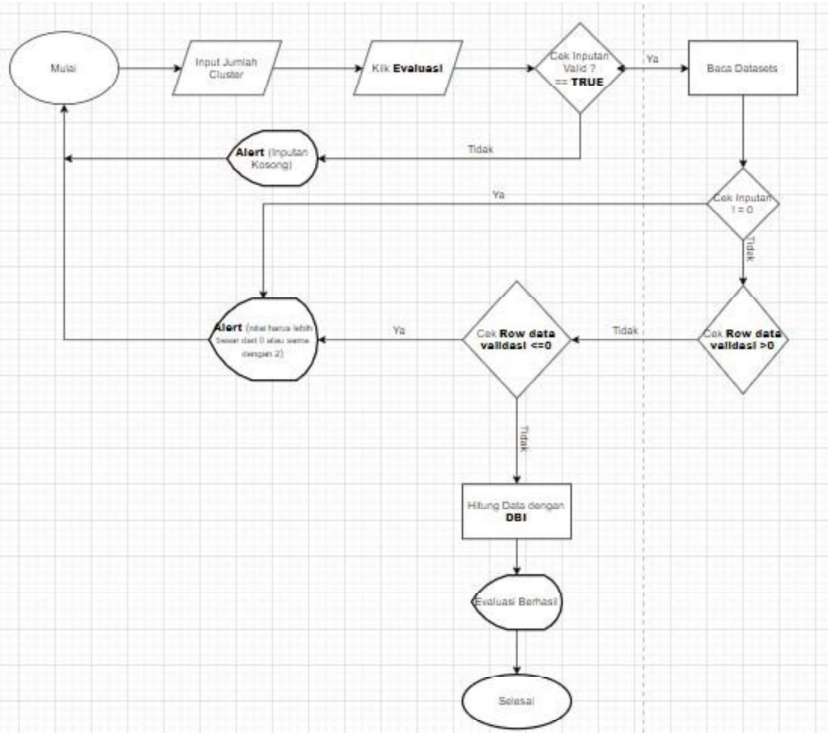

Gambar D.5 Flowchart Evaluation

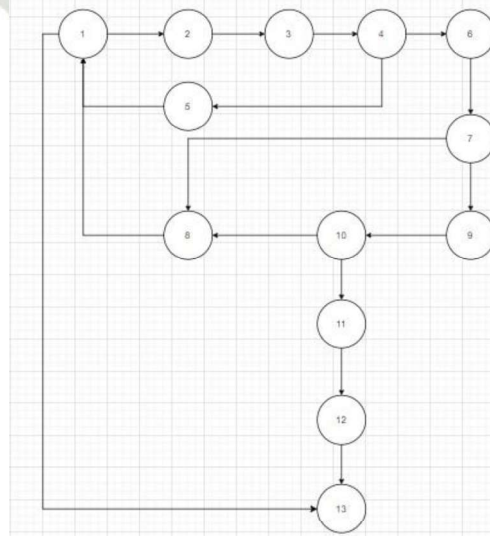

Gambar D.6 Flowgraph Evaluation

Flowgraph terdiri dari *Node* dan *Edge*, pada *Flowgraph* ini jumlah *Node* ada 13 buah. Untuk *Edge* berjumlah ada 16 buah. Keterangan untuk setiap nomor *Node* adalah :

Hak Cipta Dilindungi Undang-Undang

1. Dilarang mengutip sebagian atau seluruh karya tulis ini tanpa mencantumkan dan menyebutkan sumber:
 - a. Pengutipan hanya untuk kepentingan pendidikan, penelitian, penulisan karya ilmiah, penyusunan laporan, penulisan kritik atau tinjauan suatu masalah.
 - b. Pengutipan tidak merugikan kepentingan yang wajar UIN Suska Riau.
2. Dilarang mengumumkan dan memperbanyak sebagian atau seluruh karya tulis ini dalam bentuk apapun tanpa izin UIN Suska Riau.

Tabel D.7 Keterangan *Node* pada *Evaluation*

| No | Keterangan | No | Keterangan |
|----|---|----|--|
| | Mulai | 8 | Menampilkan pesan “nilai harus lebih besar dari 0 atau sama dengan 2 |
| | Input jumlah cluster | 9 | Mengecek jumlah baris data apakah lebih dari 0 |
| | Mengklik tombol Evaluasi | 10 | Mengecek jumlah baris data apakah kurang dari atau sama dengan 0 |
| | Mengecek inputan valid atau tidak | 11 | Menghitung validasi klaster dengan DBI |
| | Menampilkan pesan “Inputan kosong” | 12 | Menampilkan Hasil DBI |
| 6 | Membaca <i>Datasets</i> | 13 | Selesai |
| 7 | Mengecek inputan apakah tidak sama dengan nol | | |

e. Perhitungan CC

Diketahui :

$$E = 8, N = 7$$

Ditanya : $V(G) = ?$

$$\text{Jawab : } V(G) = E - N + 2$$

$$V(G) = 16 - 13 + 2 = 5$$

Madi nilai $V(G)$ atau CC adalah 5. Nilai $V(G)$ atau CC diperlukan untuk mengetahui jumlah independent path yang dapat dibuat pada tahap selanjutnya.

c. Independent Path

Independent path minimal harus melewati sebuah edge baru dengan alur yang belum pernah dilalui sebelumnya. Jumlah independent path yang dapat dibuat adalah sebanyak 5 buah sesuai dengan nilai $V(G)$ atau CC. Urutan penomoran keterangan untuk setiap *node* dapat dilihat berdasarkan tabel D.7. Berikut Independent path dapat dilihat pada tabel D.7 di bawah ini :

Hak Cipta Dilindungi Undang-Undang

1. Dilarang mengutip sebagian atau seluruh karya tulis ini tanpa mencantumkan dan menyebutkan sumber:
 - a. Pengutipan hanya untuk kepentingan pendidikan, penelitian, penulisan karya ilmiah, penyusunan laporan, penulisan kritik atau tinjauan suatu masalah.
 - b. Pengutipan tidak merugikan kepentingan yang wajar UIN Suska Riau.
2. Dilarang mengumumkan dan memperbanyak sebagian atau seluruh karya tulis ini dalam bentuk apapun tanpa izin UIN Suska Riau.

Tabel D.8 Independent Path Evaluation

| No | Independent path |
|----|---------------------------|
| 1 | 1,13 |
| 2 | 1,2,3,4,5,1,13 |
| 3 | 1,2,3,4,6,7,8,1,13 |
| 4 | 1,2,3,4,6,7,9,10,8,1,13 |
| 5 | 1,2,3,4,6,7,9,10,11,12,13 |

Berdasarkan *independent path* dapat dilihat bahwa *node* awal dan *node* akhir sudah terhubung dan semua *edge* sudah dilalui. Hal ini adalah syarat dari sebuah *independent path*. *Independent path* kemudian diimplementasikan dalam bentuk *test case* dengan cara mengganti angka pada jalur dengan keterangan untuk setiap *node*. Kemudian dilakukan pengujian sesuai aksi pada *test case* tersebut.

a. Test Case

Test case atau kasus uji dibuat untuk mengeksekusi semua alur logika yang telah dibuat. Setelah dijalankan, maka akan dapat diketahui apakah hasil pengujian sesuai atau tidak dengan yang direncanakan. Urutan penomoran keterangan untuk setiap *node* dapat dilihat berdasarkan tabel D.7. Berikut ini adalah *test case* yang telah dibuat berdasarkan tabel D.8 :

Tabel D.9 Hasil Pengujian Test Case Evaluation

| No | Proses Pengujian | Hasil |
|----|--|--------|
| 1 | Mulai, Selesai | Sesuai |
| 2 | Mulai, Input jumlah cluster, Mengklik tombol Evaluasi, Mengecek inputan valid atau tidak, Menampilkan pesan “Inputan kosong”, Kembali kehalaman mulai, Selesai | Sesuai |
| 3 | Mulai, Input jumlah cluster, Mengklik tombol Evaluasi, Mengecek inputan valid atau tidak, Membaca <i>Datasets</i> , Mengecek inputan apakah tidak sama dengan nol , Menampilkan pesan “nilai harus lebih besar dari 0 atau sama dengan 2, Kembali kehalaman mulai, Selesai | Sesuai |
| 4 | Mulai, Input jumlah cluster, Mengklik tombol Evaluasi, Mengecek inputan valid atau tidak, Membaca <i>Datasets</i> , Mengecek inputan apakah tidak sama dengan nol , Mengecek jumlah baris data apakah lebih dari 0, Mengecek jumlah baris | Sesuai |

| | |
|--|--------|
| data apakah kurang dari atau sama dengan 0, Menampilkan pesan “nilai harus lebih besar dari 0 atau sama dengan 2, Kembali kehalaman mulai, Selesai | |
| Mulai, Input jumlah cluster, Mengklik tombol Evaluasi, Mengecek inputan valid atau tidak, Membaca <i>Datasets</i> , Mengecek inputan apakah tidak sama dengan nol , Mengecek jumlah baris data apakah lebih dari 0, Mengecek jumlah baris data apakah kurang dari atau sama dengan 0, Menghitung validasi klaster dengan DBI, Menampilkan Hasil DBI, Selesai | Sesuai |

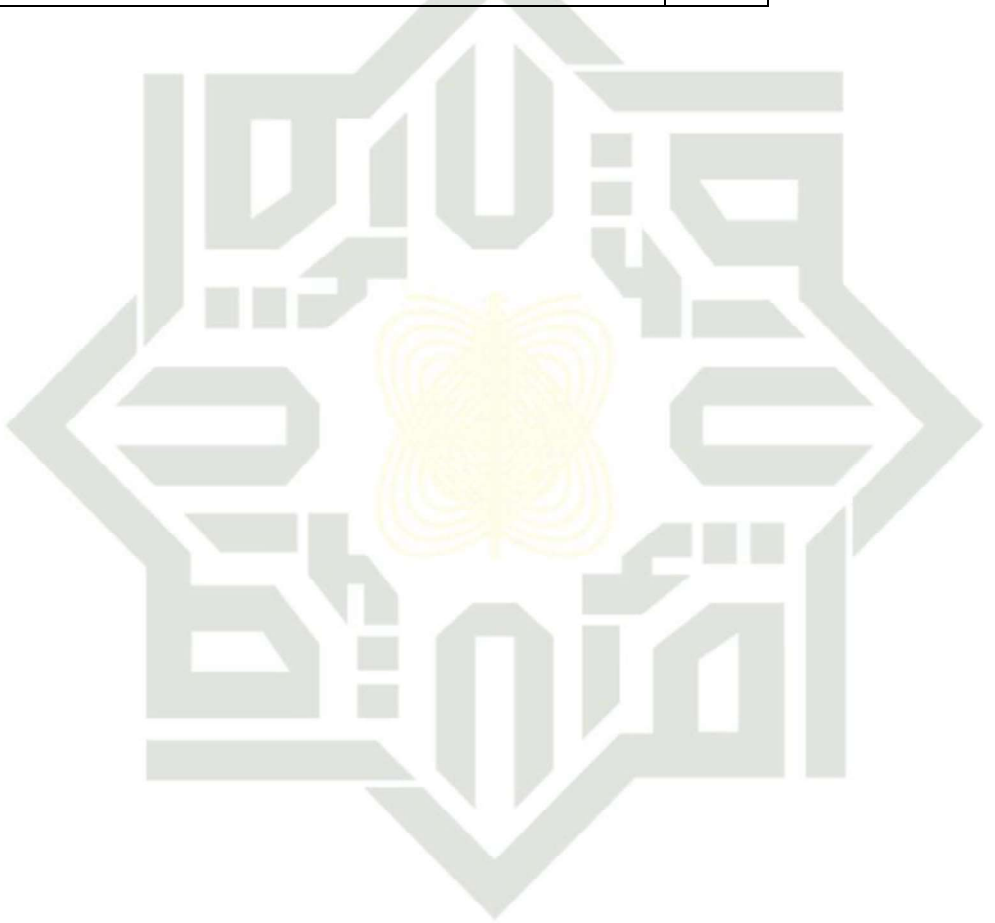

UIN SUSKA RIAU

Hak Cipta Dilindungi Undang-Undang

1. Dilarang mengutip sebagian atau seluruh karya tulis ini tanpa mencantumkan dan menyebutkan sumber:
 - a. Pengutipan hanya untuk kepentingan pendidikan, penelitian, penulisan karya ilmiah, penyusunan laporan, penulisan kritik atau tinjauan suatu masalah.
 - b. Pengutipan tidak merugikan kepentingan yang wajar UIN Suska Riau.
2. Dilarang mengumumkan dan memperbanyak sebagian atau seluruh karya tulis ini dalam bentuk apapun tanpa izin UIN Suska Riau.

Hak Cipta Dilindungi Undang-Undang

1. Dilarang mengutip sebagian atau seluruh karya tulis ini tanpa mencantumkan dan menyebutkan sumber:
 - a. Pengutipan hanya untuk kepentingan pendidikan, penelitian, penulisan karya ilmiah, penyusunan laporan, penulisan kritik atau tinjauan suatu masalah.
 - b. Pengutipan tidak merugikan kepentingan yang wajar UIN Suska Riau.
2. Dilarang mengumumkan dan memperbanyak sebagian atau seluruh karya tulis ini dalam bentuk apapun tanpa izin UIN Suska Riau.

**LAMPIRAN E
DENDOGRAM**

E.1 Dendogram metode Single Linkage tahun 2017

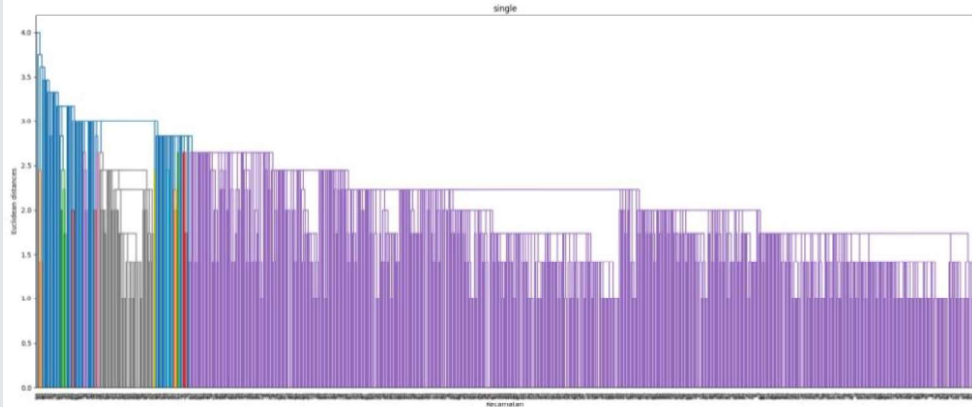

Gambar E.1 Dendogram metode *Single Linkage* tahun 2017

E.2 Dendogram metode Average Linkage tahun 2017

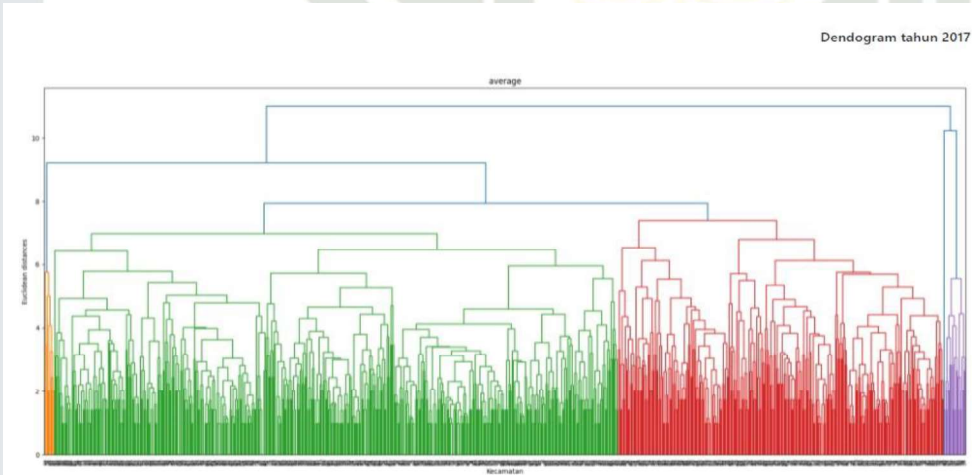

Gambar E.2 Dendogram metode *Average Linkage* tahun 2017

E.3 Dendogram metode Complete Linkage tahun 2017

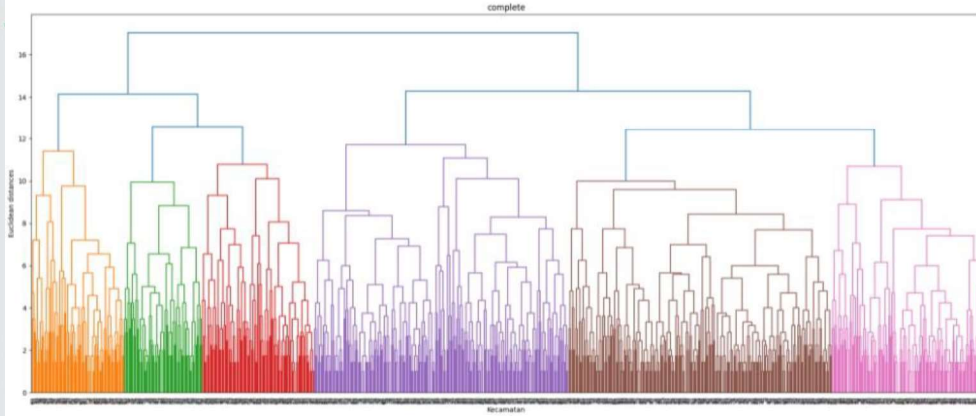

Gambar E.3 Dendogram metode *Complete Linkage* tahun 2017

E.4 Dendogram metode Single Linkage tahun 2018

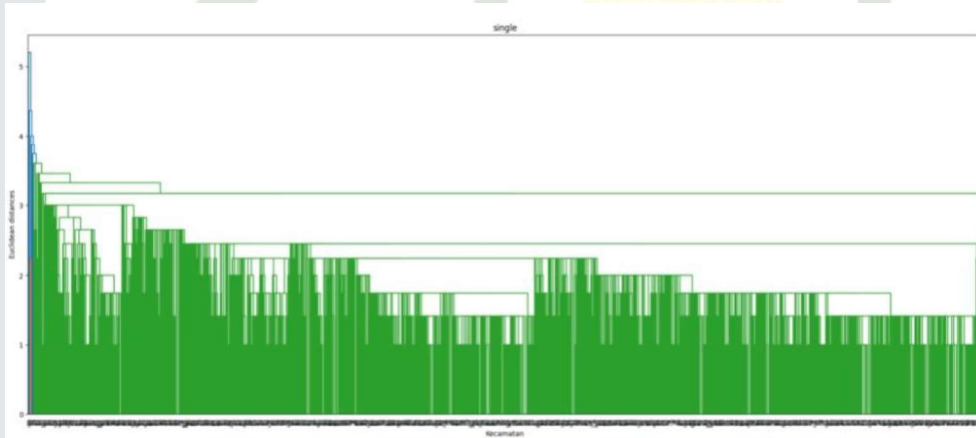

Gambar E.4 Dendogram metode *Single Linkage* tahun 2018

Hak Cipta Dilindungi Undang-Undang

1. Dilarang mengutip sebagian atau seluruh karya tulis ini tanpa mencantumkan dan menyebutkan sumber:
 - a. Pengutipan hanya untuk kepentingan pendidikan, penelitian, penulisan karya ilmiah, penyusunan laporan, penulisan kritik atau tinjauan suatu masalah.
 - b. Pengutipan tidak merugikan kepentingan yang wajar UIN Suska Riau.
2. Dilarang mengumumkannya dan memperbanyak sebagian atau seluruh karya tulis ini dalam bentuk apapun tanpa izin UIN Suska Riau.

E.5 Dendrogram metode Average Linkage tahun 2018

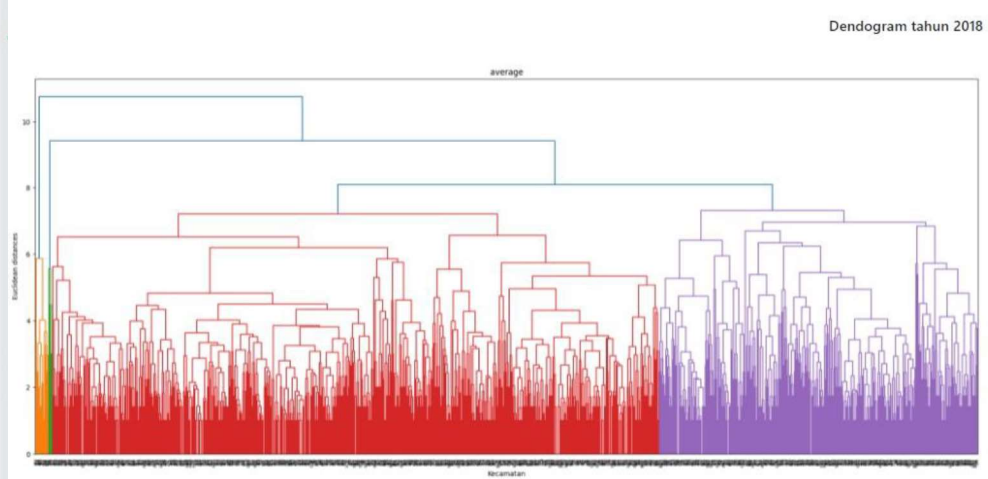

Gambar E.5 Dendrogram metode *Average Linkage* tahun 2018

E.6 Dendrogram metode Complete Linkage tahun 2018

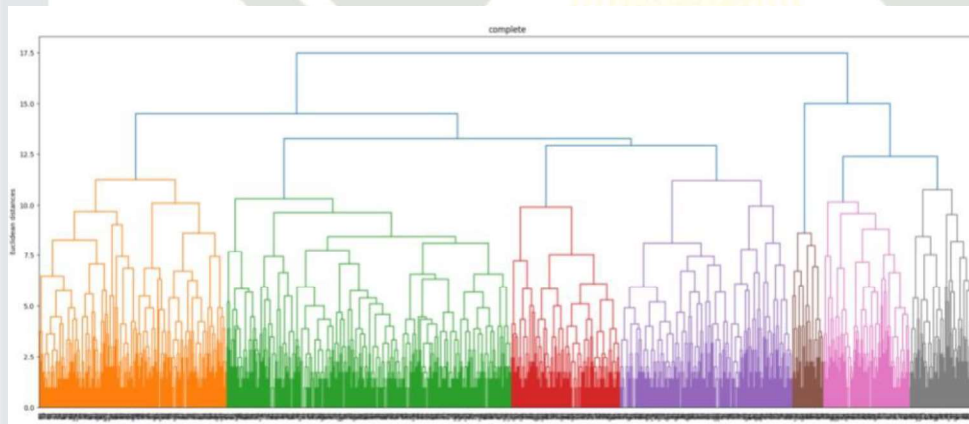

Gambar E.6 Dendrogram metode *Complete Linkage* tahun 2018

Hak Cipta Dilindungi Undang-Undang

1. Dilarang mengutip sebagian atau seluruh karya tulis ini tanpa mencantumkan dan menyebutkan sumber:
 - a. Pengutipan hanya untuk kepentingan pendidikan, penelitian, penulisan karya ilmiah, penyusunan laporan, penulisan kritik atau tinjauan suatu masalah.
 - b. Pengutipan tidak merugikan kepentingan yang wajar UIN Suska Riau.
2. Dilarang mengumumkannya dan memperbanyak sebagian atau seluruh karya tulis ini dalam bentuk apapun tanpa izin UIN Suska Riau.

E.7 Dendogram metode Single Linkage tahun 2019

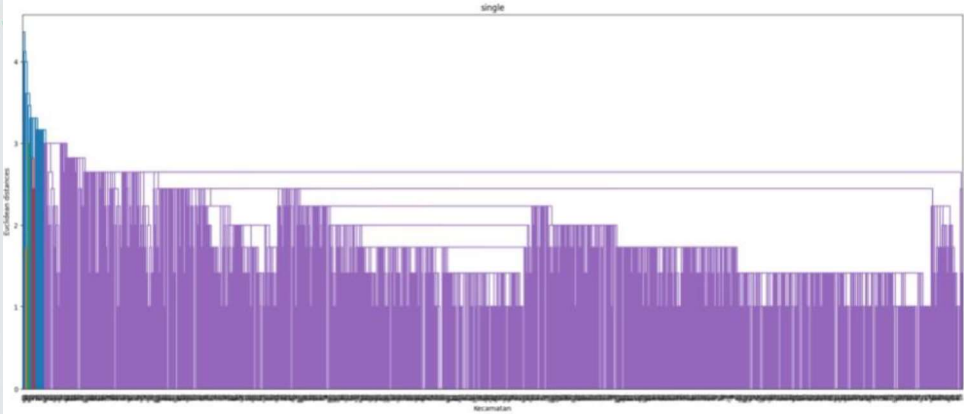

Gambar E.7 Dendogram metode *Single Linkage* tahun 2019

E.8 Dendogram metode Average Linkage tahun 2019

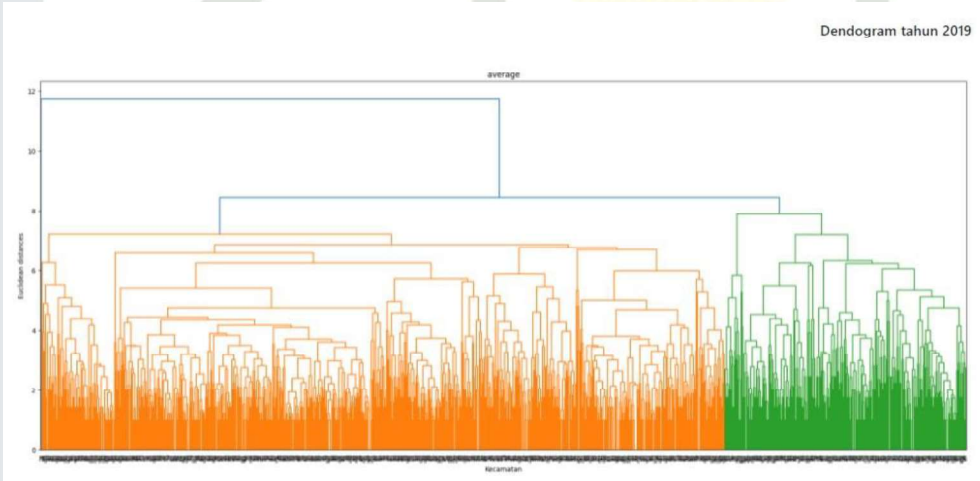

Gambar E.8 Dendogram metode *Average Linkage* tahun 2019

Hak Cipta Dilindungi Undang-Undang

1. Dilarang mengutip sebagian atau seluruh karya tulis ini tanpa mencantumkan dan menyebutkan sumber:
 - a. Pengutipan hanya untuk kepentingan pendidikan, penelitian, penulisan karya ilmiah, penyusunan laporan, penulisan kritik atau tinjauan suatu masalah.
 - b. Pengutipan tidak merugikan kepentingan yang wajar UIN Suska Riau.
2. Dilarang mengumumkan dan memperbanyak sebagian atau seluruh karya tulis ini dalam bentuk apapun tanpa izin UIN Suska Riau.

E.9 Dendrogram metode Complete Linkage tahun 2019

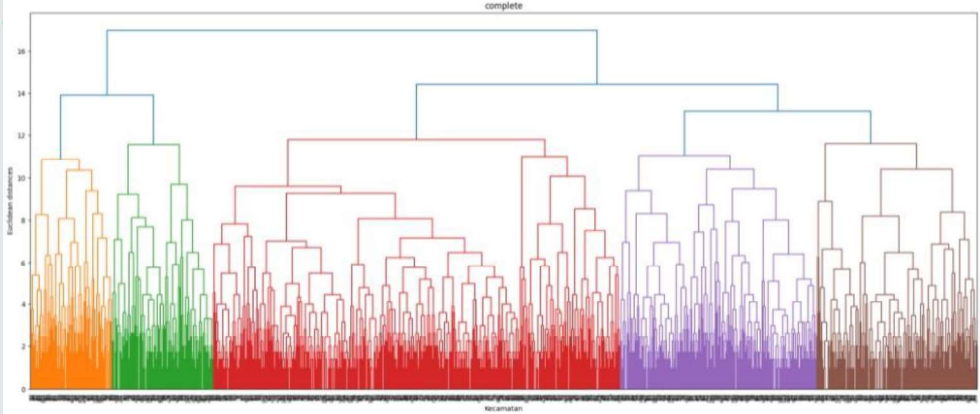

Gambar E.9 Dendrogram metode *Complete Linkage* tahun 2019

Hak Cipta Dilindungi Undang-Undang

1. Dilarang mengutip sebagian atau seluruh karya tulis ini tanpa mencantumkan dan menyebutkan sumber:
 - a. Pengutipan hanya untuk kepentingan pendidikan, penelitian, penulisan karya ilmiah, penyusunan laporan, penulisan kritik atau tinjauan suatu masalah.
 - b. Pengutipan tidak merugikan kepentingan yang wajar UIN Suska Riau.
2. Dilarang mengumumkan dan memperbanyak sebagian atau seluruh karya tulis ini dalam bentuk apapun tanpa izin UIN Suska Riau.

